

**KIT VIDEO 2 FILI MONO E BIFAMILIARE MÌRO VIVAVOCE / MIKRA2
ONE- AND TWO-HOUSEHOLD 2 WIRES VIDEO KIT WITH HANDS-FREE
MÌRO AND MIKRA2 PANEL**

KIT VIDÉO 2 FILS MONO ET BI-FAMILLE MÌRO MAINS LIBRES / MIKRA2

Sch./Ref. 1722/93 - 1722/94 (*)

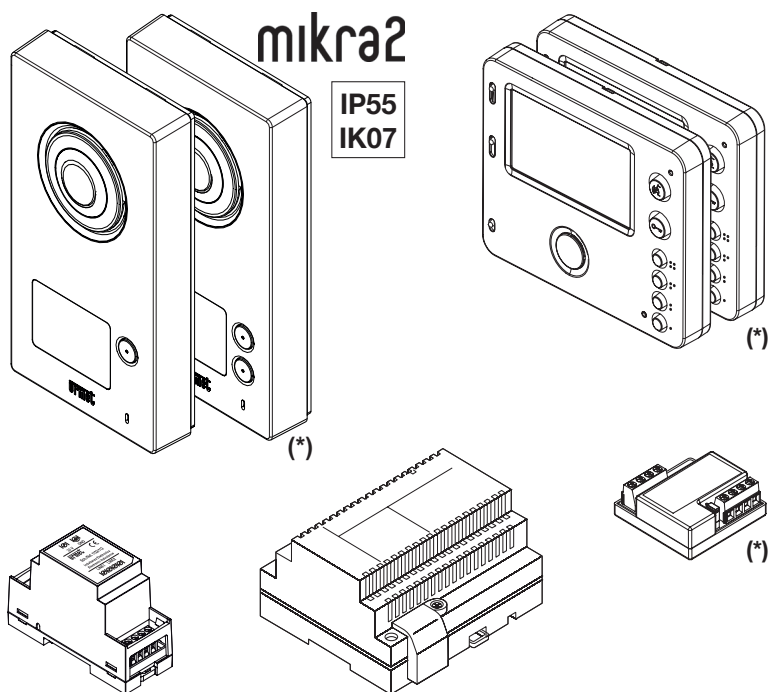

**LIBRETTO DI INSTALLAZIONE ED USO
INSTALLATION AND USE MANUAL
NOTICE D'INSTALLATION ET D'UTILISATION**

(La documentación en español, alemán y flamenco está disponible escaneando el siguiente código QR)

(Die spanische, deutsche und Flämisch Dokumentation kann durch Scannen des folgenden QR-Codes abgerufen werden)

(Spaanse, Duitse en Vlaams documentatie is beschikbaar door de volgende QR-code te scannen)



SOMMAIRE

1	DESCRIPTION GENERALE	43
2	COMPOSITION DU KIT	44
3	DISPOSITIFS AUXILIAIRES	45
4	PIÈCES DE RECHANGE	46
5	SYNOPTIQUE DE CONNEXION	47
5.1	Installation monofamille.....	47
5.1.1	Distances maximales entre les dispositifs	47
5.2	Installation bi-famille	48
5.2.1	Distances maximales entre les dispositifs	48
6	AVERTISSEMENTS POUR L'INSTALLATEUR	49
7	INSTALLATION DU MONITEUR	50
7.1	Description des bornes	50
7.2	Configuration commutateurs	50
7.2.1	Code du moniteur	50
7.2.2	Association bouton d'appel aux moniteurs	51
7.2.3	Terminaison de ligne.....	51
7.3	Fixation du moniteur	51
7.4	Programmation de la fonction intercommunication	51
8	INSTALLATION DE L'ALIMENTATION DU SYSTÈME.....	52
8.1	Raccordement de l'alimentation	52
8.2	Description des bornes	53
9	INSTALLATION DE LA PLAQUE DE RUE.....	54
9.1	Description des composants	54
9.2	Modalités d'installation	55
9.3	Description des bornes	56
9.4	Réglage de la temporisation ouvre-porte.....	56
9.5	Réglage activation / désactivation LED de la caméra.....	56
9.6	Réglage du niveau phonique du haut-parleur.....	57
10	FONCTIONNEMENT.....	57
10.1	Description de la façade du moniteur	57
10.1.1	Fonctions des touches	58
10.1.2	Signalisations par led	58
10.2	Réception de l'appel	58
10.3	Gestion de l'appel intercommunication	59
10.4	Transfert vidéo	59
10.5	Ouverture des portes	59
10.6	Surveillance	59
10.7	Coupeure de la tonalité d'appel.....	59
10.8	Sonnerie additionnelle.....	60
10.9	Choix de la tonalité d'appel du moniteur	60
11	CARACTÉRISTIQUES TECHNIQUES	60
11.1	Légendes symboles	61
12	SCHÉMAS DE RACCORDEMENT.....	62
12.1	Branchement du kit monofamille Réf. 1722/93 avec 3 moniteurs en parallèle.....	62
12.2	Branchement du kit bi-famille Réf. 1722/94 avec 3 moniteurs en parallèle sur chaque utilisateur.....	63
12.2.1	Exemple de raccordement au kit d'une sonnerie à timbre pour la répétition de l'appel.....	64
12.2.2	Exemple de raccordement au kit de deux serrures électriques avec ouverture simultanée.....	64
12.2.3	Légendes schémas vidéoportiers	65
12.2.4	Notes liées aux schémas vidéoportiers	66
12.3	Raccordement d'un module E2BPP pour la centralisation de l'éclairage et des volets roulants au moniteur Miro	67

1. DESCRIPTION GENERALE

Les kits vidéoportiers Mod. 1722/93 et /94 se caractérisent par leur simplicité d'installation et grâce à l'utilisation de 2 fils seulement non polarisés pour l'interconnexion des différents dispositifs. Le système de vidéo possède les caractéristiques suivantes:

Systeme

- Kit vidéoportier monofamille (Réf.1722/93) et bi-famille (Réf.1722/94) couleur à fonction audio mains libres;
- Connexion de tous les dispositifs par 2 fils non polarisés;
- Possibilité de brancher l'alimentation sur tout poste de l'installation, entre poste d'appel et moniteur;
- Chaque utilisateur peut disposer d'un maximum de 4 moniteurs (1 "Maître" et 3 "Esclave") appelés en parallèle;
- Aucune alimentation locale n'est requise;
- Tous les dispositifs sont conformes aux directives CE en matière de compatibilité électromagnétique et à la Directive pour la basse tension;
- Le système est intrinsèquement protégé contre les interférences électromagnétiques du type rayonnement et décharge.

Plaque de rue

- Plaque de rue avec façade en zamac, antivandale et résistant à un usage en extérieur (IP55);
- Caméra de plaque de rue couleur, avec éclairage par leds du sujet;
- Porte-nom rétro-éclairé de couleur blanche;
- Confirmation d'envoi de l'appel par signal sonore et extinction des diodes de rétro-éclairage de l'étiquette.















Moniteur

- Moniteur mains-libres à écran couleur 4,3", format 16:9;
- Mode de conversation mains-libres;
- Sonneries d'appel sélectionnables par l'utilisateur (5 au choix);
- Volume d'appel réglable avec possibilité de coupure (fonction "mute").











Fonctions de base

- Activation de la serrure électrique par décharge capacitive et courant de maintien, avec temporisation de désactivation programmable;
- Activation depuis le moniteur d'un deuxième accès (entrée véhicules);
- Prédisposé pour le raccordement d'un bouton hall d'entrée pour l'activation locale de la serrure électrique;
- Prédisposition pour la connexion d'un bouton de sortie pour l'activation locale de l'ouvre-porte du portail des voitures;
- Fonction d'auto-insertion sur le poste d'appel;
- Possibilité de relier au moniteur Maître, pour la répétition de l'appel, une sonnerie supplémentaire.
- Appel Intercom entre moniteurs à l'intérieur du même appartement (fonction disponible sur les deux références de kits vidéo).
- Appel Intercom entre moniteurs d'appartements différents (fonction disponible uniquement sur kit Réf.1722/94).





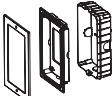

2. COMPOSITION DU KIT

Description		Quantité	Identifiant dans la notice	
Plaques de rue (A)	Plaques modèle MIKRA2 avec 1 touche d'appel (uniquement dans le kit Réf. 1722/93)	1		A1
	Plaques modèle MIKRA2 avec 2 touches d'appel (uniquement dans le kit Réf. 1722/94)			A2
	Vis de fixation murale	4		A3
	Cheilles de fixation murale Ø 5mm (0.20")	4		A4
	Embout pour tournevis	1		A5
	Etiquette porte-nom (en quantité de 1 dans le kit Réf.1722/93, en quantité de 2 dans le kit Réf.1722/94)	1		A6
	Vis à six pans pour la fermeture de la plaque de rue	1		A7
Moniteur (B)	Moniteur Mod. Miro «Maître» (en quantité de 1 dans le kit Réf.1722/93, en quantité de 2 dans le kit Réf.1722/94)	1/2		B1
	Etrier de fixation murale (en quantité de 1 dans le kit Réf.1722/93, en quantité de 2 dans le kit Réf.1722/94)	1/2		B2
	Vis de fixation sur boîtier encastrable (en quantité de 2 dans le kit Réf.1722/93, en quantité de 4 dans le kit Réf.1722/94)	2/4		B3
	Vis de fixation murale (en quantité de 2 dans le kit Réf.1722/93, en quantité de 4 dans le kit Réf.1722/94)	2/4		B4
	Cheilles de fixation murale Ø 5mm (0.20") (en quantité de 2 dans le kit Réf.1722/93, en quantité de 4 dans le kit Réf.1722/94)	2/4		B5
Alimentation (C)	Alimentation vidéo dédiée pour le kit	1		C1
	Adaptateur bus 2 fils	1		C2
	Distributeur vidéo (uniquement avec le kit Réf.1722/94)	1		D

3. DISPOSITIFS AUXILIAIRES

Description		Nombre (en cas de configuration maximale de l'installation)	Identifiant dans la notice	
Serrure électrique (12V~ Max 15VA)		1		OP1
Sonnerie supplémentaire filaire	Réf.9854/43	1		OP2
Moniteur supplémentaire Mod. Miro « Esclave » (3 avec le kit Réf. 1722/93, 6 avec le kit Réf. 1722/94)	Réf.1722/88	3/6		OP3
Bouton de sortie pour activer la serrure électrique		1		OP4
Bouton de sortie pour activer l'ouverture du portail		1		OP5
Dispositif d'activation ouvre-porte d'accès véhicules (courant maxi commutable 1 A @ 30 V---)		1		OP6
Support de table pour moniteur (4 avec le kit Réf. 1722/93, 8 avec le kit Réf. 1722/94)	Réf.1750/52	4/8 (un pour chaque moniteur)		OP7
Boîtier à encastrer pour moniteur (4 avec le kit Réf. 1722/93, 8 avec le kit Réf. 1722/94)	Réf.1750/60	4/8 (un pour chaque moniteur)		OP8
Kit d'encastrement pour plaque de rue mod. Mikra2	Réf.1723/50	1		OP9
Distributeur vidéo (uniquement avec le kit Réf.1722/94)	Réf.1722/55	1		D

4. PIÈCES DE RECHANGE

Description			Identifiant dans la notice
Plaque modèle MIKRA2 avec 1 touche d'appel (uniquement dans le kit Réf. 1722/93)	Réf.1722/115		A1
Plaque modèle MIKRA2 avec 2 touches d'appel (uniquement dans le kit Réf. 1722/94)	Réf.1722/116		A2
Adaptateur bus 2 fils	Réf.1722/112		C2
Alimentation	Réf.1722/21		C1
Bouton de rechange pour plaque de rue bi-famille	Réf.1722/114		A8
Moniteur Miro Maître/Esclave	Réf.1722/88		B/OP3
Distributeur vidéo (uniquement avec le kit Réf.1722/94)	Réf.1722/55		D

5. SYNOPTIQUE DE CONNEXION

5.1. INSTALLATION MONOFAMILLE

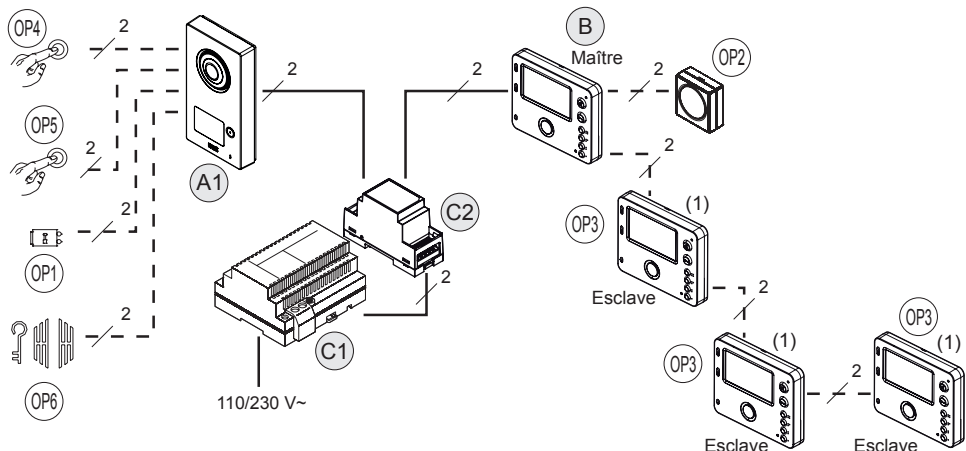

(1) Pour la configuration des commutateurs, voir par. 7.2 CONFIGURATION COMMUTATEUR.

 La sonnerie supplémentaire OP2 peut être indifféremment raccordée à n'importe quel moniteur de l'installation.

5.1.1. DISTANCES MAXIMALES ENTRE LES DISPOSITIFS

Installation de base avec 1 moniteur

Liaison	Type de câble							
	Câble 2Voice	SYT1 (Ø 0,8 mm / AWG20)	CAT5/CAT6	Câble téléphonique Ø 0,6 mm / AWG22 sans gaine	Câble 0,5 mm ² / AWG20 simple	Câble 0,75 mm ² / AWG18 simple	Câble 1 mm ² / AWG17 simple	Câble 1,5 mm ² / AWG15 simple
A1 – le moniteur le plus loin	150m / 492ft	130m / 426ft	80m / 262 ft	100m / 328ft	60m / 196ft	100m / 328ft	100m / 328ft	100 m / 328 ft
C1 – C2	0,5m / 1.6ft	0,5m / 1.6ft	0,5m / 1.6ft	0,5m / 1.6ft	0,5m / 1.6ft	0,5m / 1.6ft	0,5m / 1.6ft	0,5m / 1.6ft
C2 – le moniteur le plus loin	150m / 492ft	75m / 246ft	40m / 131ft	40m / 131ft	60m / 196ft	100m / 328ft	100m / 328ft	100m / 328ft
A1 – OP1	20m / 65ft	10m / 32ft*	10m / 32ft	10m / 32ft	10m / 32ft	10m / 32ft	20m / 65ft	20m / 65ft
A1 – OP4	50m / 164ft	50m / 164ft	30m / 98ft	50m / 164ft	50m / 164ft	50m / 164ft	50m / 164ft	50m / 164ft
A1 – OP5	20m / 65ft	10m / 32ft*	10m / 32ft	10m / 32ft	10m / 32ft	10m / 32ft	20m / 65ft	20m / 65ft
A1 – OP6	20m / 65ft	10m / 32ft*	10m / 32ft	10m / 32ft	10m / 32ft	10m / 32ft	20m / 65ft	20m / 65ft
B – OP2	30m / 98ft	30m / 98ft	10m / 32ft	30m / 98ft	30m / 98ft	30m / 98ft	30m / 98ft	30m / 98ft

(*) Le câble SYT1 contient plusieurs paires; en doublant les paires il est possible de doubler la distance.

Installation avec 4 moniteurs

Liaison	Type de câble							
	Câble 2Voice	SYT1 (Ø 0,8 mm / AWG20)	CAT5/CAT6	Câble téléphonique Ø 0,6 mm / AWG22 sans gaine	Câble 0,5 mm ² / AWG20 simple	Câble 0,75 mm ² / AWG18 simple	Câble 1 mm ² / AWG17 simple	Câble 1,5 mm ² / AWG15 simple
A1 – le moniteur le plus loin	150m / 492ft	130m / 426ft	80m / 262ft	100m / 328ft	60m / 196ft	100m / 328ft	100m / 328ft	100m / 328ft
C1 – C2	0,5m / 1.6ft	0,5m / 1.6ft	0,5m / 1.6ft	0,5m / 1.6ft	0,5m / 1.6ft	0,5m / 1.6ft	0,5m / 1.6ft	0,5m / 1.6ft
C2 – le moniteur le plus loin	150m / 492ft	75m / 246ft	40m / 131ft	40m / 131ft	60m / 196ft	100m / 328ft	100m / 328ft	100m / 328ft
A1 – OP1	20m / 65ft	10m / 32ft*	10m / 32ft	10m / 32ft	10m / 32ft	10m / 32ft	20m / 65ft	20m / 65ft
A1 – OP4	50m / 164ft	50m / 164ft	30m / 98ft	50m / 164ft	50m / 164ft	50m / 164ft	50m / 164ft	50m / 164ft
A1 – OP5	20m / 65ft	10m / 32ft*	10m / 32ft	10m / 32ft	10m / 32ft	10m / 32ft	20m / 65ft	20m / 65ft
A1 – OP6	20m / 65ft	10m / 32ft*	10m / 32ft	10m / 32ft	10m / 32ft	10m / 32ft	20m / 65ft	20m / 65ft
B – OP2	30m / 98ft	30m / 98ft	10m / 32ft	30m / 98ft	30m / 98ft	30m / 98ft	30m / 98ft	30m / 98ft

(*) Le câble SYT1 contient plusieurs paires; en doublant les paires il est possible de doubler la distance.

5.2. INSTALLATION BI-FAMILLE

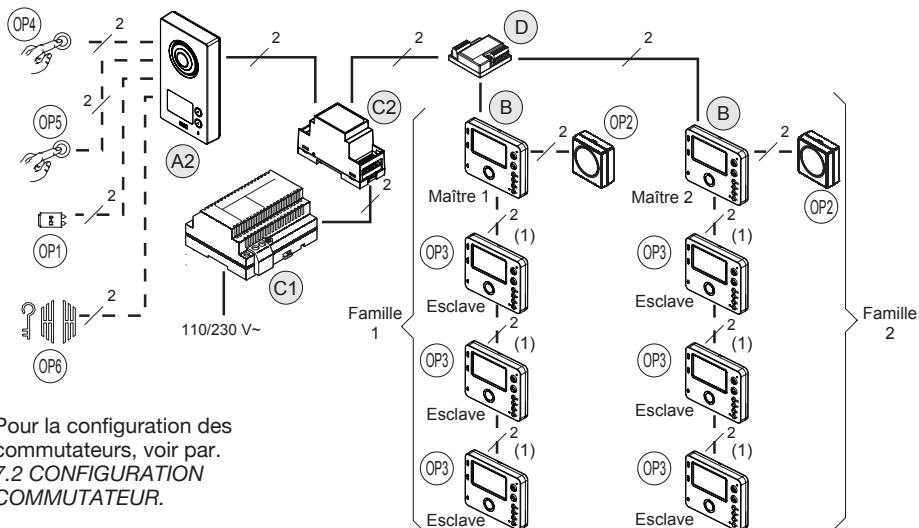

- (1) Pour la configuration des commutateurs, voir par 7.2 CONFIGURATION COMMUTATEUR.

 La sonnerie supplémentaire OP2 peut être indifféremment raccordée à n'importe quel moniteur de l'installation.

5.2.1. DISTANCES MAXIMALES ENTRE LES DISPOSITIFS

Installation de base avec 2 moniteurs et distributeur

Liaison	Type de câble							
	Câble 2Voice	SYT1 (Ø 0,8 mm / AWG20)	CAT5/CAT6	Câble téléphonique Ø 0,6 mm / AWG22 sans gaine	Câble 0,5 mm² / AWG20 simple	Câble 0,75 mm² / AWG18 simple	Câble 1 mm² / AWG17 simple	Câble 1,5 mm² / AWG15 simple
A2 – le moniteur le plus loin	150m / 492ft	130m / 426ft	60m / 196ft	100m / 328ft	60m / 196ft	100m / 328ft	100m / 328ft	100m / 328ft
C2 – le moniteur le plus loin	-	50m / 164ft	15m / 49ft	40m / 131ft	20m / 65ft	30m / 98ft	30m / 98ft	30m / 98ft
D – le moniteur le plus loin	50m / 164ft	-	-	-	-	-	-	-
C1 – C2	0,5m / 1,6ft	0,5m / 1,6ft	0,5m / 1,6ft	0,5m / 1,6ft	0,5m / 1,6ft	0,5m / 1,6ft	0,5m / 1,6ft	0,5m / 1,6ft
A2 – OP1	20m / 65ft	10m / 32ft *	10m / 32ft	10m / 32ft	10m / 32ft	10m / 32ft	20m / 65ft	20m / 65ft
A2 – OP4	50m / 164ft	50m / 164ft	30m / 98ft	50m / 164ft	50m / 164ft	50m / 164ft	50m / 164ft	50m / 164ft
A2 – OP5	20m / 65ft	10m / 32ft *	10m / 32ft	10m / 32ft	10m / 32ft	10m / 32ft	20m / 65ft	20m / 65ft
A2 – OP6	20m / 65ft	10m / 32ft *	10m / 32ft	10m / 32ft	10m / 32ft	10m / 32ft	20m / 65ft	20m / 65ft
B – OP2	30m / 98ft	30m / 98ft	10m / 32ft	30m / 98ft	30m / 98ft	30m / 98ft	30m / 98ft	30m / 98ft

(*) Le câble SYT1 contient plusieurs paires; en doublant les paires il est possible de doubler la distance.

Installation avec 8 moniteurs et distributeur

Liaison	Type de câble							
	Câble 2Voice	SYT1 (Ø 0,8 mm / AWG20)	CAT5/CAT6	Câble téléphonique Ø 0,6 mm / AWG22 sans gaine	Câble 0,5 mm² / AWG20 simple	Câble 0,75 mm² / AWG18 simple	Câble 1 mm² / AWG17 simple	Câble 1,5 mm² / AWG15 simple
A2 – le moniteur le plus loin	150m / 492ft	100m / 328ft	60m / 196ft	100m / 328ft	60m / 196ft	100m / 328ft	100m / 328ft	100m / 328ft
C2 – le moniteur le plus loin	-	40m / 131ft	15m / 49ft	15m / 49ft	-	-	-	-
D – le moniteur le plus loin	50m / 164ft	-	-	-	20m / 65ft	30m / 98ft	30m / 98ft	30m / 98ft
C1 – C2	0,5m / 1,6ft	0,5m / 1,6ft	0,5m / 1,6ft	0,5m / 1,6ft	0,5m / 1,6ft	0,5m / 1,6ft	0,5m / 1,6ft	0,5m / 1,6ft
A2 – OP1	20m / 65ft	10m / 32ft *	10m / 32ft	10m / 32ft	10m / 32ft	10m / 32ft	20m / 65ft	20m / 65ft
A2 – OP4	50m / 164ft	50m / 164ft	30m / 98ft	50m / 164ft	50m / 164ft	50m / 164ft	50m / 164ft	50m / 164ft
A2 – OP5	20m / 65ft	10m / 32ft *	10m / 32ft	10m / 32ft	10m / 32ft	10m / 32ft	20m / 65ft	20m / 65ft
A2 – OP6	20m / 65ft	10m / 32ft *	10m / 32ft	10m / 32ft	10m / 32ft	10m / 32ft	20m / 65ft	20m / 65ft
B – OP2	30m / 98ft	30m / 98ft	10m / 32ft	30m / 98ft	30m / 98ft	30m / 98ft	30m / 98ft	30m / 98ft

(*) Le câble SYT1 contient plusieurs paires; en doublant les paires il est possible de doubler la distance.

6. AVERTISSEMENTS POUR L'INSTALLATEUR

Lire attentivement les instructions contenues dans le présent document, car elles fournissent d'importantes indications pour la sécurité d'installation, d'utilisation et d'entretien.

- Les dispositifs inclus dans le kit doivent être exclusivement destinés à l'utilisation pour laquelle ils ont été expressément conçus. Toute autre utilisation doit être considérée comme étant inappropriée. Le Constructeur ne saurait être tenu pour responsable des éventuels dommages résultant d'utilisations inappropriées ou illégitimes.
- Chaque élément a été étudié conformément aux normes en vigueur.
- L'exécution de l'installation doit être conforme aux normes en vigueur. Tous les appareils constituant l'installation doivent être exclusivement destinés à l'utilisation pour laquelle ils ont été conçus.
- Après avoir sorti les différents composants de leur emballage, s'assurer de leur état intact.
- Les éléments d'emballage (sacs en plastique, polystyrène expansé, etc.) doivent être mis hors de la portée des enfants, car ils représentent des sources potentielles de danger.
- Prévoir, en amont des appareils, un interrupteur approprié de sectionnement et protection, avec une distance d'ouverture des contacts d'au moins 3 mm.
- Avant de brancher les dispositifs d'alimentation, vérifier que les paramètres indiqués sur la plaque signalétique correspondent bien à ceux de l'alimentation secteur.
- Ne jamais obstruer les orifices ou les fentes de ventilation ou de dispersion de la chaleur.
- Avant d'exécuter toute opération de nettoyage ou d'entretien, mettre les dispositifs hors tension, en désactivant l'interrupteur général de l'installation.
- Ne pas utiliser de produits de nettoyage en spray.
- En cas de panne et/ou de dysfonctionnement des produits inclus dans le kit, couper l'alimentation électrique à l'aide de l'interrupteur général, sans endommager ni manipuler l'appareil.
- Pour toute réparation, contacter le service après-vente agréé par le Constructeur.
- Assurer une bonne ventilation.
- Ne pas utiliser de rallonges pour le câble d'alimentation.
- En cas d'infiltration de liquides ou en présence de corps étrangers dans l'appareil, s'adresser à un personnel qualifié pour les opérations de contrôle ou de réparation.
- Pour les réparations, utiliser exclusivement des pièces de rechange d'origine.
- L'installateur devra vérifier que les informations à l'attention de l'utilisateur sont bien présentes sur les appareils dérivés.
- Le non-respect des prescriptions précédentes peut compromettre la sécurité de l'installation.
- Le présent document doit toujours accompagner l'appareil.
- Le pictogramme de la foudre avec une flèche à l'intérieur d'un triangle équilatéral signale la présence de tensions dangereuses.



- Ne pas ouvrir les dispositifs, à moins que cela ne soit expressément prescrit dans la présente notice.
- Le pictogramme du point d'exclamation à l'intérieur d'un triangle équilatéral désigne des composants critiques pour la sécurité; n'utiliser que les composants fournis par le Constructeur.



7. INSTALLATION DU MONITEUR

Encastrer le boîtier à la hauteur indiquée dans la figure suivante.
Fixer l'étrier au boîtier encastrable ou à la paroi, comme indiqué.
Régler les commutateurs de programmation.

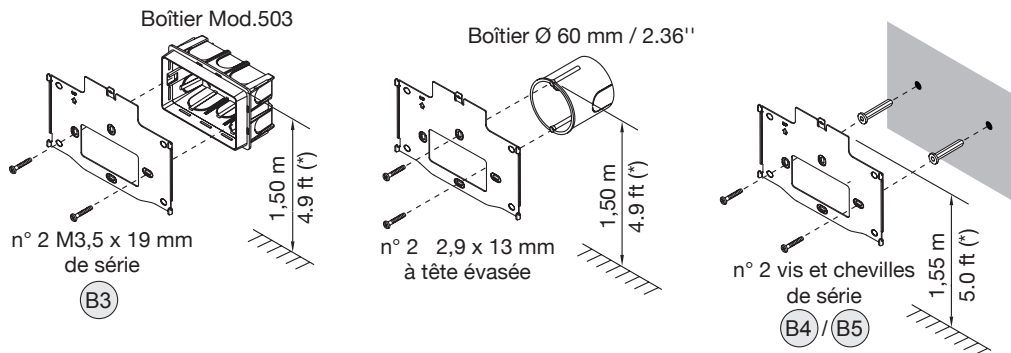

(*) Pour garantir le respect de la Directive de référence pour les personnes handicapées (par exemple, en France, voir la Loi 2005-102 du 11/02/2005, le Décret 2006-555 du 17/05/2006 et ses amendements ultérieurs des 1/08/2006, 26/02/2007 et 21/03/2007), l'écran du moniteur devra être mis en place à une hauteur comprise entre 0,90 et 1,30 m (2.95 ÷ 4.27 ft).

7.1. DESCRIPTION DES BORNES

- ⊙] LINE IN Arrivée Ligne Bus
- ⊙] LINE OUT Sortie Ligne Bus
- ⊙ Z } Sortie pour le raccordement de sonneries supplémentaires (OP2)
- ⊙ K }
- ⊙ X2 } Touche ●●
- ⊙ X1 }
- ⊙ Y2 } Touche ●●
- ⊙ Y1 }



7.2. CONFIGURATION COMMUTATEURS

7.2.1 Code du moniteur

Si on veut installer des moniteurs secondaires («Esclave»), il faut configurer l'adresse sur chaque poste interne avec les commutateurs.



Type de moniteur	Position des commutateurs	Type de moniteur	Position des commutateurs
Moniteur «Maître»		Moniteur «Esclave» n° 1	
Moniteur «Esclave» n° 2		Moniteur «Esclave» n° 3	

7.2.2 Association bouton d'appel aux moniteurs

	Position des commutateurs		Position des commutateurs
Moniteur associé au bouton d'appel 1		Moniteur associé au bouton d'appel 2	

7.2.3 Terminaison de ligne

Il est nécessaire d'activer la terminaison de ligne sur le moniteur branché à la fin d'une ligne ne repartant pas par une nouvelle section des bornes LINE OUT.

	Position des commutateurs		Position des commutateurs
Terminaison activée (par défaut)		Terminaison non activée	

7.3. FIXATION DU MONITEUR

Réaliser les branchements.
Fixer le moniteur à l'étrier.

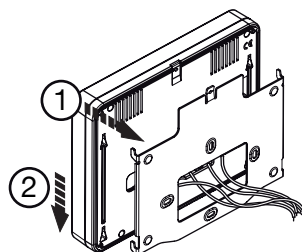

 Pour déposer le moniteur de l'étrier, introduire la pointe d'un tournevis dans le logement (voir figure) et pousser le moniteur vers le haut.

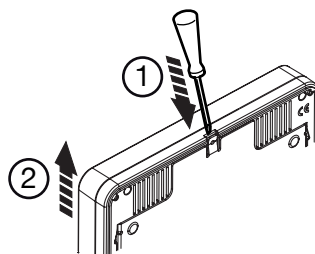

7.4. PROGRAMMATION DE LA FONCTION INTERCOMMUNICATION

Il est possible de programmer 2 boutons (● et ●) pour effectuer les appels d'intercommunication. Avec le kit réf. 1722/93, il est possible d'appeler 2 moniteurs dans le même appartement. Avec le kit réf. 1722/94, comme alternative, il est possible d'appeler:

- 2 moniteurs dans le même appartement,
- 1 moniteur dans le même appartement et tous les moniteurs de l'autre appartement.

La programmation est la suivante:

- Se rendre auprès du poste interne à programmer comme appelant (poste interne A).
- Maintenir enfoncée la touche ● pendant plus de 5 secondes; la confirmation de l'accès à la programmation est donnée par le clignotement de la led rouge et par l'émission de 3 bips de confirmation.
- Appuyer sur le bouton à programmer comme « appelant » (● ou ●) pendant au moins 3 secondes jusqu'au signal sonore de confirmation.
- Se rendre auprès du poste interne qui devra être appelé depuis cette touche (poste interne B) et appuyer sur le bouton d'ouverture de la porte. Les postes internes A et B émettent un bip de confirmation de la programmation.
- Pour quitter la programmation, maintenir enfoncée la touche ● pendant plus de 5 secondes sur le poste interne A.

 Dans tous les cas, au bout de 10 minutes, le dispositif quitte la programmation et sauvegarde les paramètres modifiés.
Avec le kit réf. 1722/94, l'appel d'un moniteur du deuxième appartement, fait nécessairement sonner tous les moniteurs présents dans l'appartement.

8. INSTALLATION DE L'ALIMENTATION

Alimentation en CAT II 2500 V. L'alimentateur, qui une fois installé peut subir des tensions transitoires supérieures à celles de la catégorie de surtension de projet, nécessite une protection supplémentaire des tensions transitoires externes à l'équipement.

Le dispositif doit être installé à l'intérieur d'un tableau ou d'une armoire électrique.

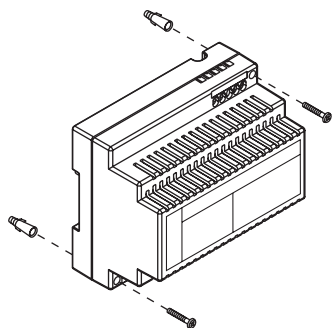

Installation murale en apparent

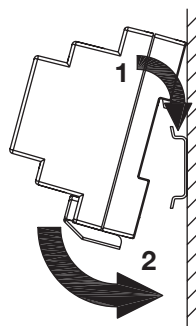

Installation sur rail DIN
(6 modules de 18 mm / 0.71")

Le module adaptateur bus 2 fils peut être installé à la paroi en utilisant l'étrier livré ou fixé sur rail DIN (2 modules 18mm / 0.71").

Le module adaptateur bus 2 fils doit être installé dans la même armoire électrique qui accueille l'alimentation.

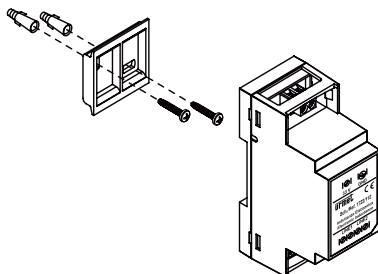

8.1. RACCORDEMENT DE L'ALIMENTATION

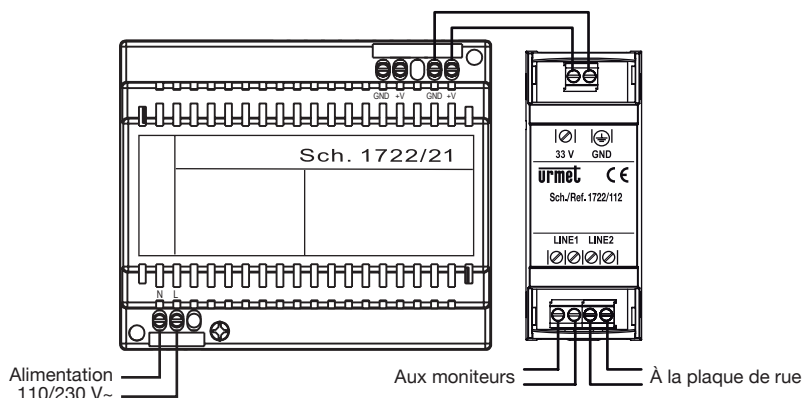

8.2. DESCRIPTION DES BORNES

Alimentation Réf. 1722/21

- ⊗] N
 - ⊗] L
 - ⊗ GND } Sortie tension d'alimentation
 - ⊗ +V }
- Entrée tension d'alimentation secteur 110/230 V~

Adaptateur bus 2 fils Réf. 1722/112

- ⊗ GND } Entrée tension d'alimentation
- ⊗ 33V }
- ⊗] LINE1 Ligne BUS 1
- ⊗] LINE2 Ligne BUS 2

9. INSTALLATION DE LA PLAQUE DE RUE

9.1. DESCRIPTION DES COMPOSANTS

FAÇADE

Plaque de rue avec 1 touche
d'appel Réf. 1722/115
(Kit Réf. 1722/93)

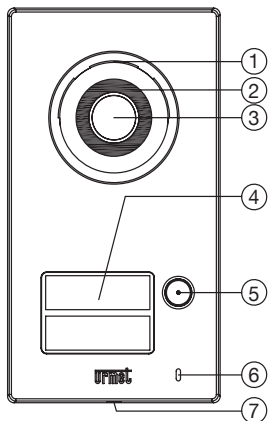

Plaque de rue avec 2 touches
d'appel Réf. 1722/116
(Kit Réf. 1722/94)

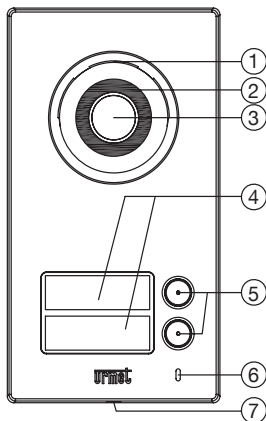

1. Haut-parleur
2. Diode d'éclairage caméra
3. Caméra
4. Etiquette(s) de nom
5. Bouton(s) d'appel
6. Microphone
7. Vis de fermeture façade

PARTIE INTÉRIÈRE

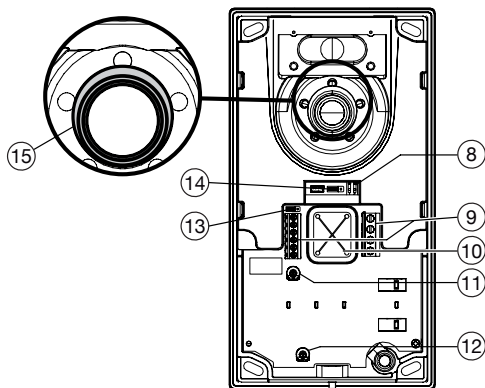

8. Switch rotatif
9. Borniers
10. Orifice pour le passage des câbles
11. Sélecteur de réglage du niveau phonique du haut-parleur
12. **Ne pas tourner ce sélecteur**
13. Cavalier pour allumer la LED de la caméra
14. **Ne pas tourner ce Cavalier**
15. Joint antireflet

9.2. MODALITES D'INSTALLATION

- Installer la plaque de rue à la hauteur indiquée vérifier que le sujet rentre dans le champ encadré par la caméra;
- Brancher les fils sur les borniers;
- Installer les étiquettes des noms sur la façade;
- Effectuer les programmations.
- Régler le niveau phonique.
- Refermer la plaque de rue à l'aide de son couvercle métallique.
- Retirer les films de protection.

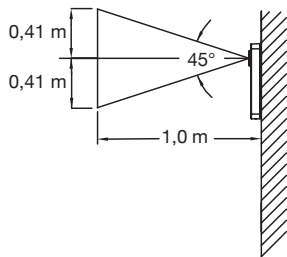

Angle de vue vertical

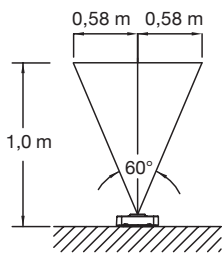

Angle de vue horizontal

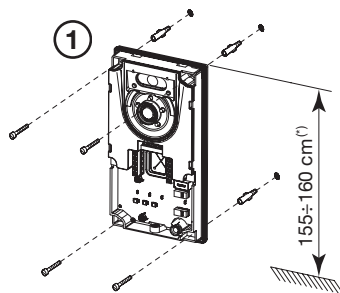

(*) Respecter une hauteur de pose de 1,30 m pour se conformer à la Directive de référence pour les personnes handicapées (par exemple, en France, voir la Loi 2005-102 du 11/02/2005, le Décret 2006-555 du 17/05/2006 et ses amendements ultérieurs des 1/08/2006, 26/02/2007 et 21/03/2007).

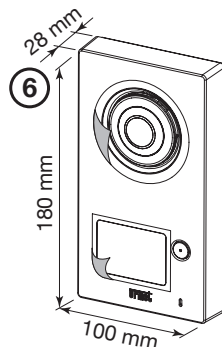
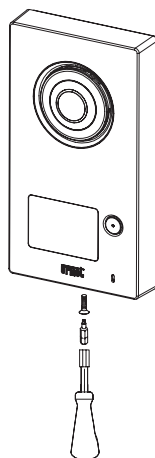
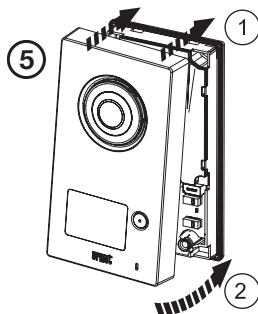
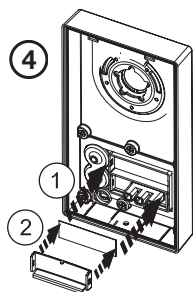
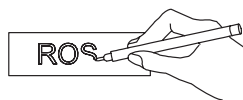
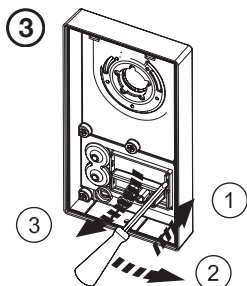
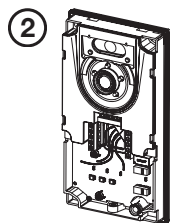

9.3. DESCRIPTION DES BORNES

⊘]	AP1	Bornes pour bouton de sortie pour serrure électrique piétonne (OP4)
⊘		AP2	Bornes pour bouton de sortie pour ouverture portail (OP5)
⊘	}	C	Contact sec de commande d'accès véhicules (OP7) – commutation maximale 1A @ 30V
⊘		NO	
⊘	}	L	Ligne BUS
⊘		L	
⊘	}	SE2	Commande de serrure électrique (OP1) – commutation maximale 12V~ 15VA
⊘		SE1	

9.4. RÉGLAGE DE LA TEMPORISATION OUVRE-PORTE

Le délai d'activation de la serrure électrique peut être réglé à l'aide des commutateurs prévus dans le poste d'appel:

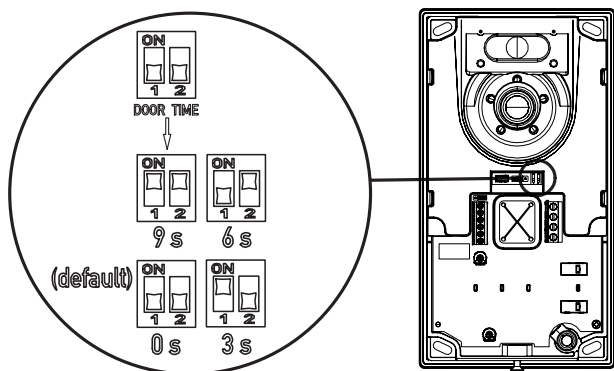

9.5. RÉGLAGE ACTIVATION /DÉSACTIVATION LED DE LA CAMÉRA

La position du cavalier à l'intérieur du dispositif permet d'allumer ou d'éteindre la LED de la caméra. Cette opération ne devra être exécutée que si la plaque de rue est installée dans un endroit suffisamment éclairé, le jour comme la nuit. Pour désactiver la led de la caméra, agir sur le cavalier indiqué dans la figure.

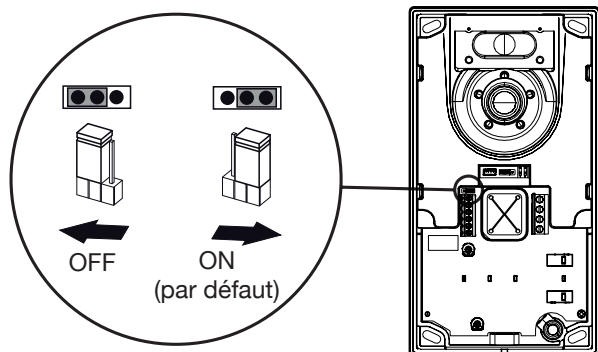

9.6. RÉGLAGE DU NIVEAU PHONIQUE DU HAUT-PARLEUR

Les niveaux phoniques sont réglés en usine et ne doivent pas être modifiés dans la plupart des installations.

Si une modification est nécessaire, agir sur le réglage du volume du haut-parleur à l'aide d'un tournevis.

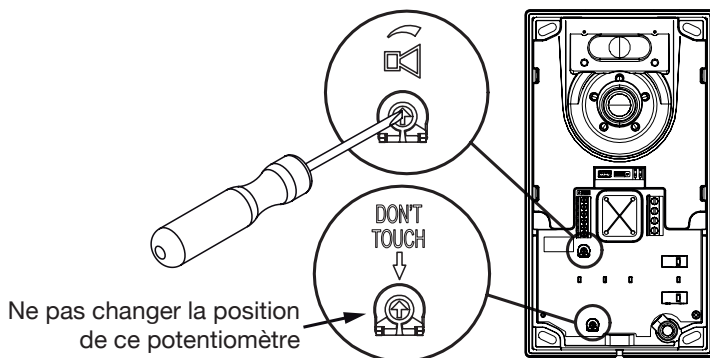

10. FONCTIONNEMENT

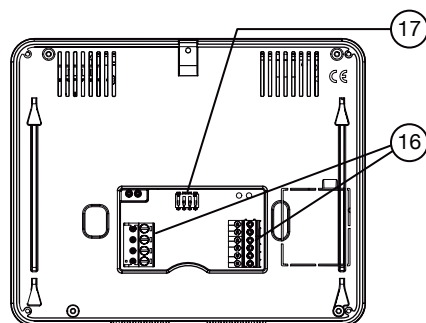
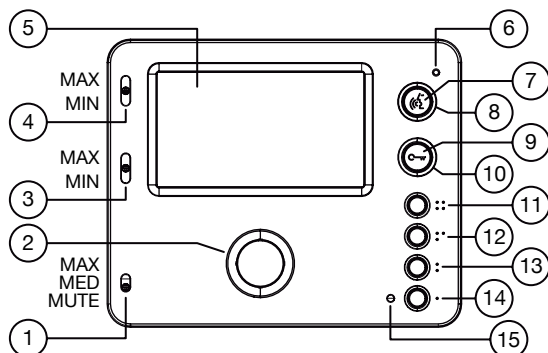

10.1. DESCRIPTION DE LA FAÇADE DU MONITEUR

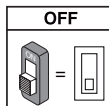
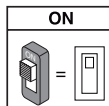
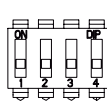

1. Réglage du volume d'appel (MAXI, MOYEN, MUTE)
2. Haut-parleur d'appel et de conversation
3. Réglage de la luminosité de l'afficheur
4. Réglage d'intensité de la couleur de l'afficheur
5. Afficheur 4,3", format 16:9
6. Microphone
7. Touche d'activation/désactivation phonie
8. LED rouge/vert située au-dessous de la touche
9. Touche ouvre-porte
10. LED verte située au-dessous de la touche
11. Touche pour la connexion à des dispositifs Yokis; contacts Y1, Y2: maxi 50 mA à 12 V=
12. Touche pour la connexion à des dispositifs Yokis; contacts X1, X2: maxi 50 mA à 12 V=
13. Touche : surveillance
14. Touche : ouverture passage pour véhicules (OP6)
15. LED de signalisation multicolore
16. Bornes de connexion au système
17. Commutateurs de configuration:
 - n.1-2: code du moniteur;
 - n.3: association bouton d'appel à moniteur;
 - n.4: terminaison de ligne.





10.1.1 Fonctions des touches

Etat Touche	REPOS	ATTENTE DECROCHAGE (RECEPTION APPEL)	PHONIE	REPOS ET TOUCHE  ENFONCEE	ETAT DE PROGRAMMATION (UNIQUEMENT SI MONITEUR AU REPOS)
	[Confirmation de l'association de la fonction intercom entre moniteurs]	Ouvre-porte piétons	Ouvre-porte piétons	Ouvre-porte piétons	---
	---	Activation de la phonie	Brièvement enfoncé, active ou met fin à la conversation	---	---
•	Surveillance	Transfert vidéo	---	Appel intercom 2 programmable (par défaut: non programmé)	[Demande d'association de la fonction intercom entre moniteurs] (*)
•	Accès à la programmation (si enfoncé pour 5 secondes)	Ouverture passage pour véhicules	Ouverture passage pour véhicules	Appel intercom 1 programmable (par défaut: non programmé)	Choix de la sonnerie d'appel interphone (5 sonneries différentes) / [Demande d'association de la fonction intercom entre moniteurs (*)]





(*) Si enfoncé pendant au moins 3 secondes jusqu'au signal sonore de confirmation (voir par. 7.4 PROGRAMMATION DE LA FONCTION INTERCOMMUNICATION)

10.1.2 Signalisations par led

8. LED située au-dessous de la touche 
 - Rouge: appel en cours
 - Vert: conversation en cours
10. LED verte située au-dessous de la touche 
 - Lumière fixe: possibilité d'ouverture porte
15. Led rouge de programmation
 - Allumé clignotant: état de programmation actif

10.2. RÉCEPTION DE L'APPEL



En appuyant sur le bouton d'appel, les événements suivants se produiront:

- Les diodes de la caméra s'allument;
- Le rétro-éclairage de l'étiquette porte-nom s'éteint temporairement;
- Les moniteurs émettent la tonalité d'appel;
- Le moniteur "Maître" affiche l'image de la caméra de la plaque de rue; la touche  s'allume en vert et la touche  en rouge.
- Sur les moniteurs «Esclave» s'allument les touches  verte et  rouge.



Si aucune touche n'est appuyée dans 3 minutes qui suit l'appel, le moniteur revient en mode veille.

À la suite d'un appel, il est possible d'exécuter les opérations suivantes sur le moniteur "Maître":







- Activer la phonie à l'aide de la touche  : après avoir activé la phonie, la touche s'allume en vert; il est alors possible de converser avec l'appelant pendant un maximum de 3 minutes (la conversation peut être interrompue à tout moment en appuyant une nouvelle fois sur la touche );



Quand la phonie est active, les leds pour le rétro-éclairage de l'étiquette porte-nom s'éteignent.

10.3. GESTION DE L'APPEL INTERCOMMUNICATION

Pour effectuer un appel intercommunication:

- Appuyer sur le bouton  qui se met ensuite à clignoter sur le vert;
- Appuyer sur le bouton  ou  pour envoyer l'appel au moniteur avec lequel on entend établir une conversation (voir la procédure boutons au § 7.4 PROGRAMMATION DE LA FONCTION INTERCOMMUNICATION);
- Pendant l'attente de la réponse, la led du bouton  est allumée fixe de couleur rouge;
- Quand le moniteur appelé répond, la led du bouton  reste allumée fixe de couleur verte pendant toute la durée de la conversation;
- Appuyer à nouveau sur la touche  pour interrompre la conversation.

10.4. TRANSFERT VIDÉO



Si dans le système il y a des moniteurs «Esclave» (OP3), à la suite d'un appel tous les moniteurs en séquence émettent une tonalité d'appel. Si l'appel provient d'une plaque de rue, l'appel active aussi l'allumage du moniteur. Dans ce cas, pendant le temps d'attente de décrochage (3 minutes à partir de l'appel) les autres moniteurs peuvent allumer leur écran en appuyant sur la touche surveillance  (fonction « transfert vidéo ») jusqu'à ce que l'un des moniteurs réponde.

Après l'activation de la phonie, l'image provenant de la caméra principale sera affichée seulement sur le poste interne qui a répondu.

Il est donc normal que l'image de la caméra soit affichée sur un seul moniteur à la fois.



10.5. OUVERTURE DES PORTES

Pendant un appel, pendant une communication (phonie active) ou pendant la surveillance il est possible de:

- activer la serrure électrique piétonne en appuyant sur la touche  ;
- activer l'ouvre-porte du portail en appuyant sur la touche  .



10.6. SURVEILLANCE

En appuyant sur le bouton  , il est possible d'afficher sur le moniteur l'image provenant de la caméra de la plaque de rue.

La vidéosurveillance s'effectue en mode silencieux (sans phonie) et sans allumer les diodes de la caméra de la plaque de rue. Pendant la vidéosurveillance, l'écran du moniteur affiche les images provenant de la caméra ; la touche  s'allume en vert et la touche  en rouge.

Pour quitter la fonction surveillance, appuyez sur la touche  (dans tous les cas, au bout de 3 minutes, le dispositif s'éteint).

Lorsque le moniteur affiche les images provenant de la plaque de rue il est possible:

- d'activer la phonie pour communiquer avec l'extérieur en appuyant sur la touche  (la conversation peut être interrompue à tout moment en appuyant une nouvelle fois sur la touche ).

 L'activation de la phonie entraînera aussi l'allumage des diodes de la caméra.

10.7. COUPURE DE LA TONALITÉ D'APPEL

Il est possible de régler le volume d'appel jusqu'à l'exclusion de la sonnerie (Mute) en utilisant le curseur à glissière 1 (voir par. 10.1 DESCRIPTION DE LA FAÇADE DU MONITEUR).

L'état de mute est signalé par une indication de couleur rouge sur la partie supérieure du curseur.

 Si le curseur est dans la position MUTE, en cas d'appel, le module du moniteur s'allume; en outre, tous les signaux sonores (bips) et les éventuelles sonneries supplémentaires sont désactivés.

10.8. SONNERIE ADDITIONNELLE

Les moniteurs sont équipés d'une paire de bornes (K, Z) pour le raccordement d'une sonnerie supplémentaire. Cette sonnerie est activée en même temps que n'importe quelle tonalité d'appel.

10.9. CHOIX DE LA TONALITÉ D'APPEL DU MONITEUR

Dans les systèmes avec plusieurs moniteurs il peut être utile de choisir une tonalité d'appel différente pour chaque dispositif.

- Avec le système au repos, pour accéder à la fonction de choix de la tonalité d'appel, rester appuyé sur la touche ● pendant 5 secondes, la confirmation de l'accès à la programmation est donnée par le clignotement de la led rouge et par l'émission de 3 bips de confirmation;
- Appuyer sur la touche ● ;
- Le moniteur émet la tonalité d'appel;
- Appuyer à nouveau sur la touche ● pour changer de tonalité;
- Pour quitter la programmation, maintenir la touche ● enfoncée jusqu'à ce que 3 bips de confirmation soient émis et que la led rouge de programmation cesse de clignoter.

 Dans tous les cas, au bout de 10 minutes, le dispositif quitte la programmation et sauvegarde les paramètres modifiés.

11. CARACTÉRISTIQUES TECHNIQUES

Alimentation

Alimentation:.....	100-250 V~; 50/60 Hz
Puissance:.....	50 W max
Sortie secondaire:.....	34,5 V $\overline{\text{---}}$ 0,6 A continu (+0,6 A intermittent)
Puissance dissipée après une heure de fonctionnement:.....	Max 50 Wh (180 kJ)
Dimensions (LxPxH):	108 (6 modules DIN) x 90 x 61 mm 4.25 x 3.54 x 2.40"

Adaptateur bus 2 fils

Dimensions (LxPxH):	36 (2 moduli DIN) x 103 x 57 mm 1.42 x 4.06 x 2.24"
---------------------------	--

Moniteur

Tension d'alimentation:	34,5 V $\overline{\text{---}}$
Consommation Maximum:	150 mA
Au repos (installation de base):	8 mA
Puissance absorbée en cours de fonctionnement:.....	max 6 W
Ecran à cristaux liquides:	4,3" rétro-éclairé, format 16:9
Dimensions écran:.....	95 x 50 mm 3.74 x 1.97"
Résolution:	480H x 272V pixel
Délai d'allumage:.....	2 s Max
Capsule émettrice:	microphone à électret
Capsule réceptrice:	haut-parleur 45 Ω
Température de fonctionnement:.....	-5 \div +45 °C 23 \div 113 °F
Humidité maximum:	90% UR
Dimensions (L x P x H)	160 x 26 x 130 mm 6.30 x 1.02 x 5.12"







Plaque de rue

Consommation Maximum:	300 mA
Au repos (installation de base):	50 mA
Puissance absorbée en cours de fonctionnement:	max 10,4 W
Dimensions (LxPxH):	100 x 180 x 28 mm
Dimensions étiquette:.....	48 x 25 mm

Eclairage étiquettes et touches:**LED blanches**
 Degré de protection des boîtiers :..... **IP55**
 Degré de protection contre les chocs mécaniques **IK07**
 Température de fonctionnement: **-10 ÷ +50° C**
 Humidité maximum: **90% UR**
 Débit maximum contact C-NO: **1 A @ 30 V**
 Débit maximum contact SE1-SE2: **12 V~ Maxi 15 VA**

 *Les câbles utilisés doivent satisfaire la norme IEC 60332-1-2 si la section mesure au moins 0,5 mm², ou la norme IEC 60332-2-2 si la section mesure moins de 0,5 mm².*

11.1 LÉGENDES SYMBOLES

Symbole	Explication
	Tension d'alimentation continue
	Tension d'alimentation alternée
	Alimentation à double isolement
	Se reporter au manuel d'installation du dispositif
	DANGER – Présence de tensions dangereuses
	DANGER – Présence de composants critiques pour la sécurité

12.2. COLLEGAMENTO DEL KIT BIFAMILIARE SCH.1722/94 CON 3 VIDEOCITOFONI IN PARALLELO AD OGNI UTENZA
CONNECTION OF TWO-HOUSEHOLD KIT REF.1722/94 WITH 3 VIDEO DOOR PHONES IN PARALLEL FOR EACH USER
BRANCHEMENT DU KIT BI-FAMILLE RÉF.1722/94 AVEC 3 MONITEURS EN PARALLÈLE SUR CHAQUE UTILISATEUR

SV102-4010

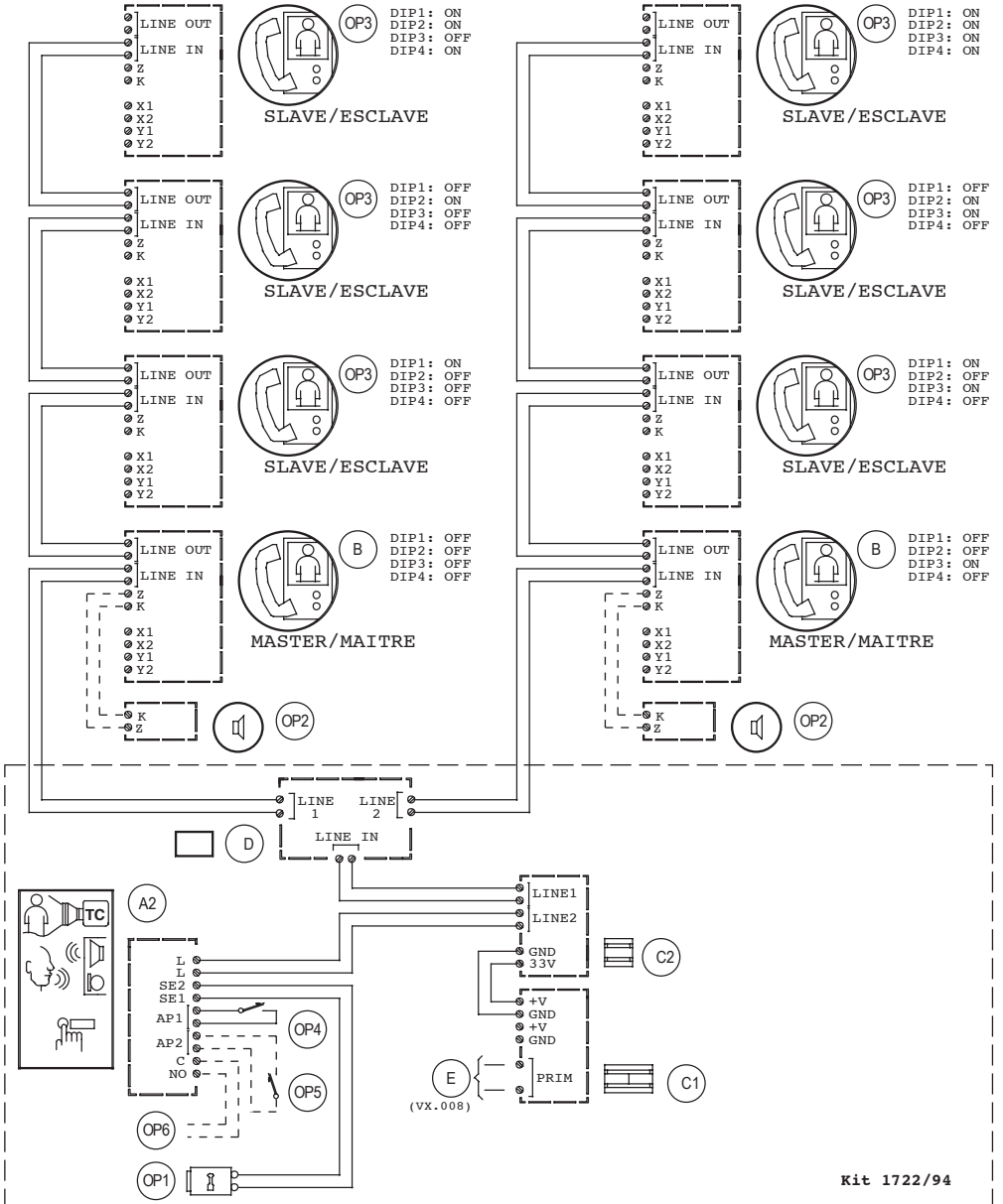

Kit 1722/94

12.2.1 Esempio di collegamento al kit di una badenia per la ripetizione della chiamata
Example of connection of call repeat brass bell to the kit
Exemple de raccordement au kit d'une sonnerie à timbre pour la répétition de l'appel

SV102-3970

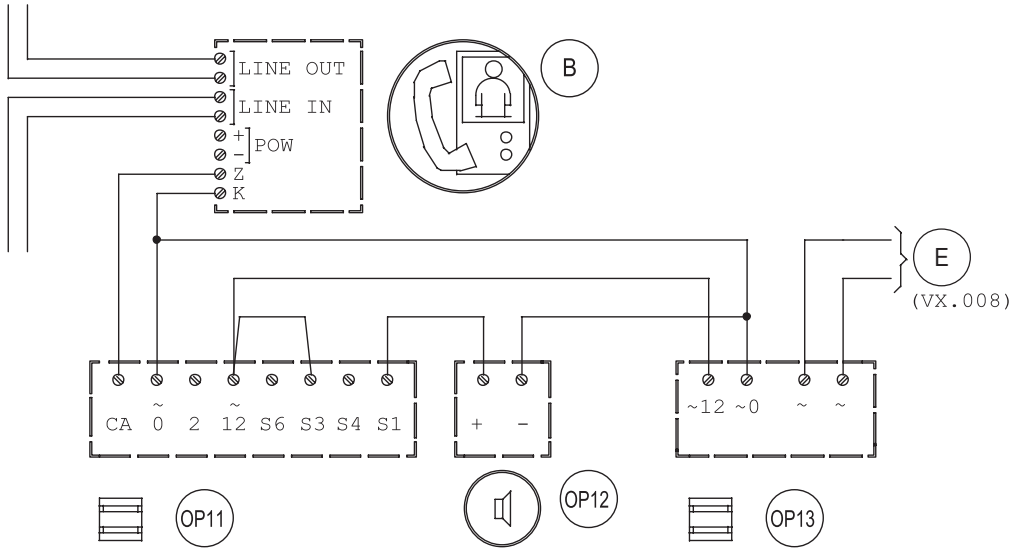

12.2.2 Esempio di collegamento al kit di due serrature elettriche con apertura contemporanea
Example of connection of two simultaneously opening electric locks to the kit
Exemple de raccordement au kit de deux serrures électriques avec ouverture simultanée

SV102-3970

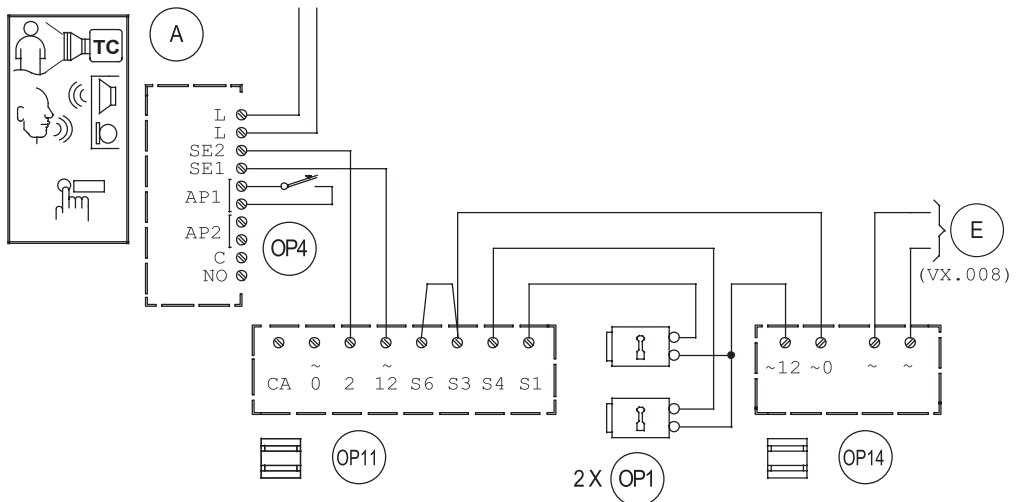

Distanze massime tra i dispositivi / Maximum distance between devices / Distances maximales entre les dispositifs

Tipo de cable / Type of wire / Type de câble								
Tratta Segment Liaison	Cavo 2Voice 2Voice cable Câble 2Voice	SYT1 (Ø 0,8 mm / AWG20)	CAT5 / CAT6	Doppino telefonico senza guaina Twisted telephone wire without sheath Cable téléphonique sans gaine Ø 0.6 mm / AWG22	Cavo singolo Single wire Cable individuel			
					0,5 mm ² / AWG20	0,75 mm ² / AWG18	1 mm ² / AWG17	1,5 mm ² / AWG15
B – OP11	30 m / 98 ft	30 m / 98 ft	30 m / 98 ft	30 m / 98 ft	30 m / 98 ft	30 m / 98 ft	30 m / 98 ft	30 m / 98 ft
OP11 – OP12	100 m / 328 ft	50 m / 164 ft	25 m / 82 ft	25 m / 82 ft	50 m / 164 ft	75 m / 246 ft	100 m / 328 ft	100 m / 328 ft
OP11 – OP13	0,5 m / 1.6 ft	0,5 m / 1.6 ft	0,5 m / 1.6 ft	0,5 m / 1.6 ft	0,5 m / 1.6 ft	0,5 m / 1.6 ft	0,5 m / 1.6 ft	0,5 m / 1.6 ft
A – OP11	30 m / 98 ft	30 m / 98 ft (*)	30 m / 98 ft	30 m / 98 ft	30 m / 98 ft	30 m / 98 ft	30 m / 98 ft	30 m / 98 ft
OP11 – OP1	40 m / 131 ft	20 m / 65 ft	10 m / 32 ft	10 m / 32 ft	20 m / 65 ft	30 m / 98 ft	40 m / 131 ft	60 m / 196 ft
OP11 – OP14	0,5 m / 1.6 ft	0,5 m / 1.6 ft	0,5 m / 1.6 ft	0,5 m / 1.6 ft	0,5 m / 1.6 ft	0,5 m / 1.6 ft	0,5 m / 1.6 ft	0,5 m / 1.6 ft

(*) Il cavo SYT1 contiene al suo interno 2 coppie di fili; utilizzandole entrambe è possibile raggiungere la distanza di 60 m.

SYT1 wire contains two pairs of wires inside. Use both to reach a distance of 60 m.

Le cable SYT1 contient plusieurs paires; en doublant les paires il est possible d'arriver à la distance de 60 m.

**12.2.3 Legenda schemi videocitofonici / Key to video door phone diagrams
Légendes schémas vidéoportiers**

A1	Pulsantiera mod. Mikra2 monofamiliare <i>Mikra2 panel one-household</i> Plaque de rue modèle Mikra2 monofamille
A2	Pulsantiera mod. Mikra2 bifamiliare <i>Mikra2 panel two-household</i> Plaque de rue modèle Mikra2 bi-famille
C1	Alimentatore <i>Power supply</i> Alimentation
C2	Induttanza elettronica <i>Electric inductor</i> Adaptateur bus 2 fils
D	Distributore video Sch. 1722/55 <i>Video distributor Ref. 1722/55</i> Distributeur vidéo Réf.1722/55
E	Linea 110 / 230 V~ <i>110 / 230 Vac line</i> Secteur 110 / 230 V~
OP1	Serratura elettrica 12 V~ Max 15 VA <i>Electric lock 12 Vac Max 15 VA</i> Serrure électrique maximum 12 V~ 15 VA

OP2	Suoneria supplementare Sch.9854/43 <i>Supplementary ringer Ref. 9854/43</i> Sonnerie supplémentaire Réf. 9854/43
OP3	Videocitofoni supplementari "Slave" Sch.1722/88 <i>Supplementary "Slave" video door phones Ref. 1722/88</i> Moniteurs supplémentaires "Esclaves" Réf.1722/88
OP4	Pulsante androne per azionamento serratura elettrica pedonale <i>Hall button for pedestrian gate electric lock</i> Bouton de sortie pour activation de la serrure électrique piétonne
OP5	Pulsante androne per azionamento apriporta passo carraio <i>Hall button for operating garage gate lock</i> Bouton de sortie pour activation ouvre-porte du portail
OP6	Dispositivo per attivazione apriporta passo carraio (corrente max commutabile 1 A @ 30 V $\overline{\text{---}}$) <i>Garage gate lock activation device (max switching current 1 A @ 30 V$\overline{\text{---}}$)</i> Dispositif d'activation ouvre-porte d'accès véhicules (courant maxi commutable 1 A @ 30 V $\overline{\text{---}}$)
OP11	Scatola a relé Sch. 788/52 <i>Relay box Ref. 788/52</i> Relais Réf. 788/52
OP12	Badenia <i>Brass bell</i> Sonnerie à timbre
OP13	Trasformatore Sch. 9000/110 (110 V \sim) o 9000/230 (230 V \sim) <i>Transformer Ref. 9000/110 (110 V\sim) or 9000/230 (230 V\sim)</i> Transformateur Réf.9000/110 (110 V \sim) ou 9000/230 (230 V \sim)
OP14	Trasformatore 12 V \sim 30VA <i>Transformer 12 V\sim 30VA</i> Transformateur 12 V \sim 30VA

12.2.4 Note legate agli schemi videocitofonici / Notes on video door phone diagrams Notes liées aux schémas vidéoportiers

VX.008 (Rev. A)

Connettere le apparecchiature ad un filtro e a un dispositivo di protezione per la linea d'alimentazione.
Connect the devices to a filter and power line protection device.

Connecter les appareils à un filtre et à un dispositif de protection pour la ligne d'alimentation.

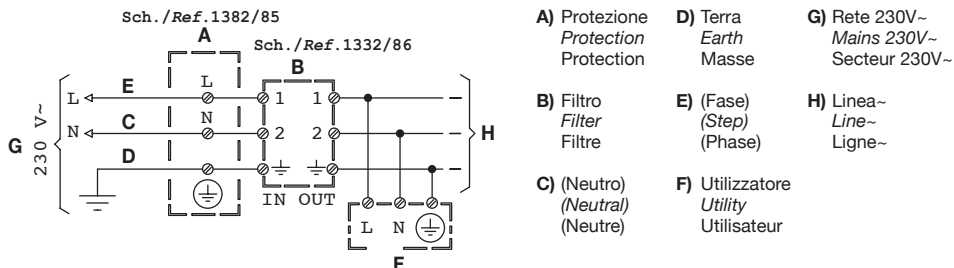

12.3. COLLEGAMENTO AL VIDEOCITOFONO MÌRO DI UN MODULO E2BPP PER LA CENTRALIZZAZIONE DI LUCI E TAPPARELLE
CONNECTION OF A E2BPP MODULE TO THE MÌRO VIDEO DOOR PHONE FOR THE CENTRALISATION OF LIGHTS AND ROLLERS
RACCORDEMENT D'UN MODULE E2BPP POUR LA CENTRALISATION DE L'ÉCLAIRAGE ET DES VOIETS ROULANTS AU MONITEUR MÌRO

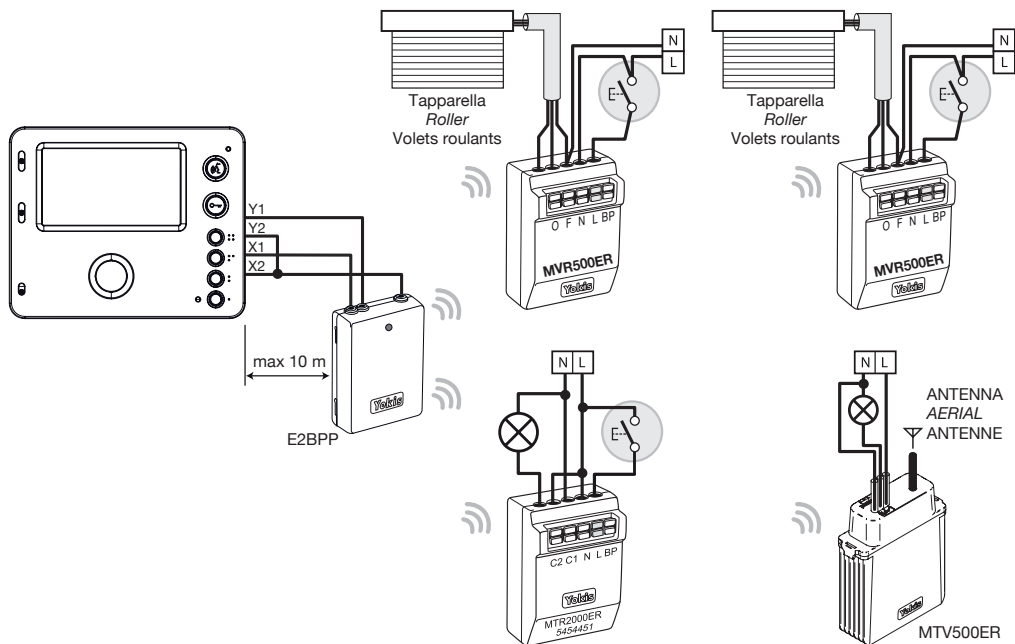

A seguito di opportuna programmazione dei dispositivi Yokis si potrà:
 – con un pulsante ad es. ●● attivare la chiusura centralizzata delle tapparelle;
 – con un secondo pulsante (ad es. ●●●) attivare lo spegnimento delle luci.
 Per maggiori informazioni sui prodotti YOKIS andare sul sito www.yokis.com

After suitably programming the Yokis devices, it will be possible:
 – to activate the centralised closing of the rollers with a button (for example: ●●);
 – a second button (for example: ●●●) will activate the turning off of the lights.
 For more information on YOKIS products, please visit www.yokis.com

Après avoir convenablement programmé les dispositifs Yokis, il sera possible:
 – d'appuyer sur une touche (par exemple, ●●) pour activer la fermeture centralisée des volets roulants;
 – d'appuyer sur une deuxième touche (par exemple, ●●●) pour activer l'extinction de l'éclairage.
 Pour plus d'informations sur les produits YOKIS, visiter le site www.yokis.com.

ITALIANO



DIRETTIVA 2012/19/UE DEL PARLAMENTO EUROPEO E DEL CONSIGLIO del 4 luglio 2012 sui rifiuti di apparecchiature elettriche ed elettroniche (RAEE)

Il simbolo del cassonetto barrato riportato sull'apparecchiatura o sulla sua confezione indica che il prodotto alla fine della propria vita utile deve essere raccolto separatamente dagli altri rifiuti.

L'utente dovrà, pertanto, conferire l'apparecchiatura giunta a fine vita agli idonei centri comunali di raccolta differenziata dei rifiuti elettrotecnici ed elettronici.

In alternativa alla gestione autonoma è possibile consegnare l'apparecchiatura che si desidera smaltire al rivenditore, al momento dell'acquisto di una nuova apparecchiatura di tipo equivalente.

Presso i rivenditori di prodotti elettronici con superficie di vendita di almeno 400 m² è inoltre possibile consegnare gratuitamente, senza obbligo di acquisto, i prodotti elettronici da smaltire con dimensione massima inferiore a 25 cm.

L'adeguata raccolta differenziata per l'avvio successivo dell'apparecchiatura dismessa al riciclaggio, al trattamento e allo smaltimento ambientalmente compatibile contribuisce ad evitare possibili effetti negativi sull'ambiente e sulla salute e favorisce il reimpiego e/o riciclo dei materiali di cui è composta l'apparecchiatura.

ENGLISH



DIRECTIVE 2012/19/EU OF THE EUROPEAN PARLIAMENT AND OF THE COUNCIL of 4 July 2012 on waste electrical and electronic equipment (WEEE)

The symbol of the crossed-out wheeled bin on the product or on its packaging indicates that this product must not be disposed of with your other household waste.

Instead, it is your responsibility to dispose of your waste equipment by handing it over to a designated collection point for the recycling of waste electrical and electronic equipment.

The separate collection and recycling of your waste equipment at the time of disposal will help to conserve natural resources and ensure that it is recycled in a manner that protects human health and the environment.

For more information about where you can drop off your waste equipment for recycling, please contact your local city office, your household waste disposal service or the shop where you purchased the product.

FRANÇAIS



DIRETTIVE EUROPEENNE 2012/19/UE du 4 juillet 2012 relatif aux déchets d'équipements électriques et électroniques (DEEE)

Le symbole de la poubelle sur roues barrée d'une croix présent sur le produit ou sur son emballage indique que ce produit ne doit pas être éliminé avec vos autres déchets ménagers.

Au lieu de cela, il est de votre responsabilité de vous débarrasser de vos équipements usagés en les remettant à un point de collecte spécialisé pour le recyclage des déchets des équipements électriques et électroniques (DEEE). La collecte et le recyclage séparés de vos équipements usagés au moment de leur mise au rebut aidera à conserver les ressources naturelles et à assurer qu'elles sont recyclées d'une manière qui protège la santé humaine et l'environnement. Pour plus d'informations sur les lieux de collecte où vous pouvez déposer vos équipements usagés pour le recyclage, veuillez contacter votre revendeur, votre service local d'élimination des ordures ménagères.

DS 1722-139

URMET S.p.A.
10154 TORINO (ITALY)
VIA BOLOGNA 188/C
Telef. +39 011.24.00.000 (RIC. AUT.)
Fax +39 011.24.00.300 - 323

urmet

LBT 20827

Area tecnica
servizio clienti +39 011.23.39.810
<http://www.urmet.com>
e-mail: info@urmet.com

MADE IN CHINA