

Notice MTV500ERP Yokis



Micromodule téléviateur radio MTV500ERP Power - 500W - 2.2A - encastré

Réf MTV500ERP

64.99€^{TTC*}

Voir le produit :

<https://www.domomat.com/42943-micromodule-televiateur-radio-mtv500erp-power-500w-22a-encastre-yokis-mtv500erp.html>

*Le produit Micromodule téléviateur radio MTV500ERP Power - 500W - 2.2A - encastré
est en vente chez Domomat !*

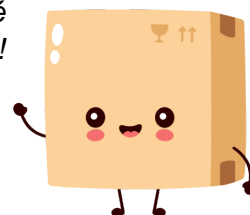

* : Prix sur le site Domomat.com au 17/07/2024. Le prix est susceptible d'être modifié.

MTV500ERP 5454457 Télévariateur radio Power temporisable

Caractéristiques:

- Puissance : mini 5W maxi : 500W / 250W
- Tension secteur : 230V ~ 50Hz
- Intensité maximale : 2A / 1A
- Temp. ambiante : - 20°C + 40°C
- Humidité relative : 0 à 90%
- Dimension : 46 x 37 x 12 mm.
- Fréquence : 2,4 GHz
- Variation par découpage début ou fin de phase automatique
- Protection électronique contre les courts-circuits et la surchauffe

Puissance 500W 2A :

Dans des boîtes classiques non étanches.

Puissance 250W 1A :

Uniquement dans le cas de boîtes étanches (>= IP65).

PORTÉE RADIO:

Gamme Radio Power:

- dans une maison de 100m² avec traversée perpendiculaire d'un mur maître ou d'une dalle
 - sur 250m en champ libre
- (Réduction de la portée si environnement métallique, passage de mur ou de cloison)*

TRANSMISSION RADIO:

La Led de l'émetteur s'éclaire uniquement lorsque la transmission radio a réussi.



En cas de portée insuffisante l'ajout d'un récepteur intermédiaire résoud le problème (voir § "Augmentation de la portée").

Tous les récepteurs YOKIS sont compatibles avec les émetteurs YOKIS (télécommandes, télécommandes murales, émetteurs encastrables).

CÂBLAGE

La version encastrée du produit est fournie sans bornier, mais avec des fils. Le câblage sur le réseau électrique doit être réalisé en utilisant des borniers ou systèmes similaires adéquats et en installant le produit en suivant les normes en vigueur du pays dans lequel est vendu le matériel.

NE PAS INSTALLER DANS DES PRISES COMMANDÉES

ATTENTION ! Si la ligne d'alimentation du Micromodule est commune avec des charges inductives (ex: volet roulant ou ballast ferro ou TBT transfo ferro), il faut installer l'accessoire FDVDT (réf. 5454075). Il se branche au plus près de l'alimentation du MTV500ER(P) en // entre la phase et le neutre.

Câblage du télévariateur avec Neutre

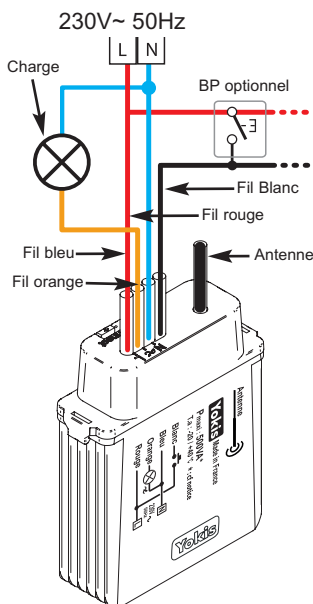

Précautions d'installation

Le micromodule doit être uniquement installé par une personne formée et dans un lieu inaccessible à l'utilisateur final, conformément aux règles d'installation nationales (NFC 15-100 en France).

Afin de respecter les consignes de sécurités, le micromodule doit être monté sur une ligne protégée en amont par un disjoncteur 10A courbe C.

Avec des lampes basse tension, ne jamais mélanger les transformateurs ferromagnétiques, électroniques et toroïdaux.

Utilisation des seuils pré réglés d'éclairage.

appuis courts

- 1 Eclairage 100% (réglage d'usine) / Rappel de la dernière intensité
- 2 Rappel de la dernière intensité (réglage d'usine) / Eclairage 100%
- 3 Eclairage à 50%
- 4 Eclairage au seuil minimum
- 6 Eclairage à 100% pendant 12h
- 7 Mode veilleuse enfant

Utilisation avec les LEDs ou Ampoules économiques

Si lorsque le niveau de variation est faible l'éclairage scintille, il faut régler le seuil bas du variateur au dessus de ce niveau d'éclairage. Il est également possible de brancher l'accessoire CHR3W en parallèle sur le retour lampe et le neutre pour supprimer ou atténuer ce phénomène. Attention ! Il faut vérifier que la charge s'éclaire au seuil de variation minimum. Si ce n'est pas le cas, régler le seuil bas.

CONNEXION DIRECTE ÉMETTEUR / RÉCEPTEUR

En mode direct vous pouvez connecter **4 modules maximum par touche**; au delà, utiliser le Bus Radio.



- 1** Sur l'émetteur (E), faire 5 impulsions* rapides sur la touche à associer.

La led de l'émetteur se met alors à clignoter rapidement pendant 30 secondes indiquant ainsi l'attente d'une connexion.

** Une impulsion doit durer moins de 0.8seconde.*

- 2** Pendant que la led de l'émetteur clignote, utiliser un outil fin et convenablement isolé pour faire un appui court sur la languette "connect" du récepteur (R) (situé sur la partie haute du récepteur).

La led de l'émetteur s'arrête de clignoter.

Attention ! il faut que le récepteur soit sous tension

Sur tous les émetteurs, la Led s'éclaire **uniquement lorsque la transmission radio a réussi.**

RÉGLAGES

Le télévariateur temporisable MTV500ER(P) est un variateur qui intègre des fonctions de temporisation et de veilleuse enfants.

IMPORTANT

Si vous voulez régler le MTV500ER(P) faire **23** appuis courts pour le déverrouiller. Pour interdire toute modification, il suffit de verrouiller le Micromodule en faisant **21** appuis (réponse 1 flash).

Le MTV500ER(P) se verrouille automatiquement au bout de 1 heure.

Fonctionnement : Un appui court permet d'éclairer ou d'éteindre. La variation se fait par l'appui long sur le bouton poussoir. Lorsque le bouton poussoir est relâché, la variation s'arrête. A chaque nouvel appui long le sens de variation est inversé.

Eclairage 100% : Un appui bref sur le bouton poussoir permet de retrouver le 100% d'éclairage (réglage par défaut).

Mémoire : Le dernier niveau d'éclairage est mémorisé pour être retrouvé par 2 appuis courts (réglage par défaut).

Mode mémoire ou 100% au premier appui : Dans certaines applications il est préférable d'avoir le rappel de la mémoire au premier appui. La pleine luminosité est alors disponible en faisant 2 appuis courts. Faire **29** appuis courts pour activer ou désactiver ce mode.

Temporisation : La temporisation est désactivée en usine (durée illimitée).

Les réglages sont conservés en cas de coupure secteur. La durée est réglable de 2 minutes à 240 minutes par des appuis courts successifs (voir tableau ci-après). Pour obtenir des durées en secondes (réglage possible de 2 secondes à 240 secondes) il faut faire **25** appuis courts. Pour revenir aux durées en minutes il faut faire 26 appuis.

Préavis avec extinction progressive: Pour désactiver ou activer le préavis, faire **24** appuis courts. Alors 60 secondes avant la fin de la durée d'éclairage, un petit flash est fait par le micromodule. Après ce flash, un appui court sur le BP permet de relancer l'éclairage. Si la durée est pré-réglée en seconde le flash est fait 10 secondes avant la fin. En réglage usine le préavis est activé.

Mode tout ou rien : Il est possible de désactiver la fonction variation permettant ainsi d'utiliser le MTV500ER(P) comme un télérupteur. Pour désactiver (ou activer) le mode variation : faire **20** appuis (réponse 10 flashes). La variation est activée par défaut.

Veilleuse enfant : **7** appuis courts sur le poussoir mettent en fonction la veilleuse enfant. L'éclairage se positionne sur 20% et la lumière décroît progressivement pendant une heure pour ne laisser qu'une veilleuse pendant 12 heures.

Réglage du Niveau d'éclairage minimum :

- Régler le niveau bas souhaité par un **appui long** sur le bouton poussoir.
- Faire ensuite **27** appuis courts (Réponse 7 flashes).
- Pour retrouver le niveau bas au minimum d'usine faire **28** appuis courts (Réponse 8 flashes).

Durée longue 12 heures : **6** appuis courts sur le poussoir permettent d'obtenir une temporisation momentanée de 12 heures. Cela permet de ne pas éteindre si la durée est pré-réglée sur des durées plus courtes.

Sauvegarde de la marche en cas de coupure secteur (activé d'usine) : En cas de coupure secteur l'état de l'éclairage est mémorisé. Si le variateur était à l'arrêt avant la coupure secteur, la lumière reste éteinte, sinon l'éclairage est à l'intensité de la mémoire. Pour désactiver ce réglage, faire **35** appuis courts (réponse 5 flashes)

Autorisation code clignotement: Dans ce mode si le MTV500ER(P) reçoit un ordre clignotement de l'émetteur, il clignote. Une impulsion sur une touche de l'émetteur relance le clignotement. Pour l'activer ou le désactiver faire **22** appuis courts. Ce mode peut être utile pour prévenir des sourds ou malentendants. (Sur l'émetteur, faire 10 impulsions rapides sur une touche quelconque. La led de clignote rapidement: faire 19 impulsions sur la touche choisie)

AUGMENTATION DE LA PUISSANCE

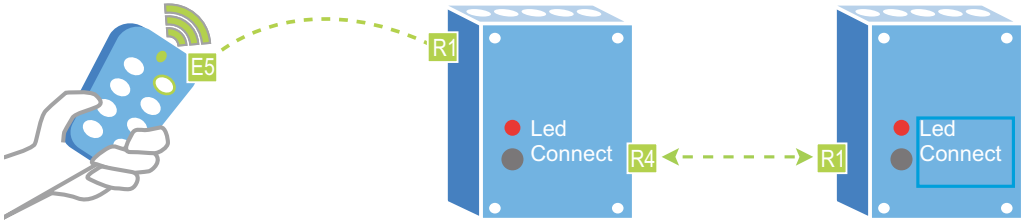

On peut utiliser plusieurs MTV500ER(P) pour augmenter la puissance. Chaque produit doit commander individuellement 500/250W maximum. On peut ensuite relier par radio leur fonctionnement. Les variateurs fonctionnent en même temps.

Pour relier par radio 2 ou plusieurs MTV500ER(P)

- faire **4** impulsions rapides sur la languette «connect» d'un MTV500ER(P)
- puis faire **1** impulsion sur la languette de l'autre MTV500ER(P)
- pour supprimer la liaison, rester appuyé 3 secondes sur la languette de chaque MTV500ER(P).

AUGMENTATION DE LA PORTEE PAR AJOUT D'UN RECEPTEUR

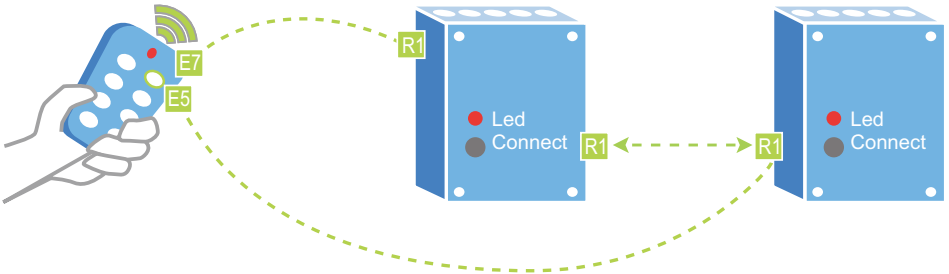

A l'exception des MTV500ER(P), tous les modules récepteurs radio YOKIS nécessitent l'utilisation d'un outil fin et convenablement isolé pour atteindre le bouton "connect"







- 1 - Créer une liaison radio entre les récepteurs en effectuant **1** impulsion sur la languette «connect» du premier récepteur (la LED du récepteur se met alors à clignoter), puis faire **1** impulsion sur la languette «connect» du second récepteur. Les deux récepteurs clignotent 1 fois pour confirmer la connexion.
- 2 - Connecter l'émetteur au récepteur à piloter en effectuant **5** impulsions sur la touche à connecter de l'émetteur (E). Pendant que la led de l'émetteur clignote faire **1** impulsion sur la languette «connect» du récepteur (R). Le récepteur effectue un clignotement bref et la led de l'émetteur s'arrête de clignoter.
- 3 - Créer un point d'entrée sur le récepteur le plus proche en effectuant **7** impulsions sur la touche programmée de l'émetteur (E), la led de l'émetteur se met alors à clignoter rapidement, faire alors **1** impulsion sur la languette «connect» du récepteur (R). La led de l'émetteur et du récepteur s'arrêtent alors de clignoter.

TABLEAU DES RÉGLAGES DU MICROMODULE

----- réglage des durées -----			----- réglage des fonctions -----		
Appuis(1)	Durées(4)	Réponses(2)	Appuis(1)	Fonctions	Réponses(2)
11	2 minutes	1 flash	20	Mode Tout Ou Rien (3)	10 flashes
12	4 minutes	2 flashes	21	Verrouillage réglages	1 flash
13	8 minutes	3 flashes	22	Autorisation code clignotement (3)	2 flashes
14	15 minutes	4 flashes	23	Déverrouillage réglages	3 flashes
15	30 minutes	5 flashes	24	Arrêt Préavis avant extinction (3)	4 flashes
16	60 minutes(1 heure)	6 flashes	25	Durée en secondes(4)	5 flashes
17	120 minutes(2 heures)	7 flashes	26	Durée en minutes (4)	6 flashes
18	240 minutes (4 heures)	8 flashes	27	Réglage seuil bas de l'éclairage	7 flashes
19	illimité	9 flashes	28	Seuil bas niveau minimum usine	8 flashes
			29	Éclairage 100% ou mémoire en premier	9 flashes
			30	RAZ Usine	2 flashes
			35	Sauvegarde de l'état en cas de coupeur secteur	5 flashes

(1) appuis courts successifs sur le BP de l'émetteur ou sur le poussoir «connect». (2) réponse de confirmation par des flashes ou bruits du relais à la fin des appuis. (3) bascule la fonction OFF ou ON (activation ou désactivation). (4) les durées peuvent être réglées en minute ou seconde.

Charges à 220 – 240 V~

						
	Charges résistives	Lampes à incandescence	Lampes fluorescentes et à économie d'énergie	Transformateurs électroniques	Diode (DEL) électroluminescente	Transformateurs ferromagnétiques
MTV500ER(P)	I max : 2A P min : 5W P max : 500W	I max : 2A P min : 5W P max : 500W	I max : 1A P min : 11VA P max : 250VA	I max : 1A P min : 11VA P max : 500VA	I max : 1A P min : 11VA P max : 250VA	I max : 1A P min : 11VA P max : 500VA

Si le module est installé dans un boîtier étanche, alors I max = 1A et P max = 250W pour les charges résistives, et I max=1A et P max = 250VA pour les autres charges. Puissance maxi 250VA sur toutes charges capacitives excepté sur les transformateurs électroniques 12V TBT (500VA).

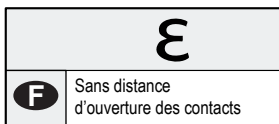

DIRECTIVE EUROPEENNE 2012/19/UE du 4 juillet 2012 relatif aux déchets d'équipements électriques et électroniques (DEEE)

Le symbole de la poubelle sur roues barrée d'une croix présent sur le produit ou sur son emballage indique que ce produit ne doit pas être éliminé avec vos autres déchets ménagers. Au lieu de cela, il est de votre responsabilité de vous débarrasser de vos équipements usagés en les remettant à un point de collecte spécialisé pour le recyclage des déchets des équipements électriques et électroniques (DEEE). La collecte et le recyclage séparés de vos équipements usagés au moment de leur mise au rebut aidera à conserver les ressources naturelles et à assurer qu'elles sont recyclées d'une manière qui protège la santé humaine et l'environnement. Pour plus d'informations sur les lieux de collecte où vous pouvez déposer vos équipements usagés pour le recyclage, veuillez contacter votre revendeur, votre service local d'élimination des ordures ménagères.

Produits fabriqués en France par la Sté Yokis - ZAC Paris Nord II, 94 Rue de la Belle Étoile, 95700 Roissy-en-France

Renseignements techniques sur www.yokis.com / 01 55 85 86 87 réservé aux professionnels / 0899 79 79 99 réservé aux particuliers

GARANTIE: En sus de la garantie légale instituée par les articles 1641 et suivant le code civil français, ce produit est garanti 5 ans à compter de sa date de fabrication. L'ensemble du matériel devra avoir été utilisé conformément aux prescriptions qui lui sont propres et à l'usage auquel il est destiné. Le défaut ne devra pas avoir été causé par une détérioration ou un accident résultant de négligence, utilisation anormale ou un mauvais montage. Dans tous les cas, la garantie ne couvre que le remplacement des pièces défectueuses sans aucunes indemnités, préjudice subi et dommages et intérêts ne puissent être réclamés.

FRANÇAIS

DECLARATION UE DE CONFORMITE SIMPLIFIEE

Le soussigné, Yokis S.a.s., déclare que l'équipement radioélectrique du type Variateur Temporisable Radio MTV500ERP (code art. 5454457) est conforme à la directive 2014/53/UE.

Le texte complet de la déclaration UE de conformité est disponible à l'adresse internet suivante: www.Yokis.com.

ITALIANO

DICHIARAZIONE DI CONFORMITA UE SEMPLIFICATA

Il fabbricante, Yokis S.a.s., dichiara che il tipo di apparecchiatura radio: Modulo dimmer temporizzabile MTV500ERP (codice art. 5454457) è conforme alla direttiva 2014/53/UE.

Il testo completo della dichiarazione di conformità UE è disponibile al seguente indirizzo Internet: www.Yokis.com.

ENGLISH

SIMPLIFIED EU DECLARATION OF CONFORMITY

Hereby, Yokis S.a.s. declares that the radio equipment type: MTV500ERP Timed Dimmer Module (item code 5454457) is in compliance with Directive 2014/53/EU.

The full text of the EU declaration of conformity is available at the following internet address: www.Yokis.com.

ESPAÑOL

DECLARACIÓN UE DE CONFORMIDAD SIMPLIFICADA

Por la presente, Yokis S.a.s. declara que el tipo de equipo radioeléctrico Módulo regulador temporizable MTV500ERP (código 5454457) es conforme con la Directiva 2014/53/UE.

El texto completo de la declaración UE de conformidad está disponible en la dirección Internet siguiente: www.Yokis.com.

DEUTSCH

VEREINFACHTE EU-KONFORMITÄTSERKLÄRUNG

Hiermit erklärt Yokis S.a.s., dass der Funkanlagentyp Dimmer-Modul mit Zeitschaltung MTV500ERP (Artikelcode 5454457) der Richtlinie 2014/53/EU entspricht.

Der vollständige Text der EU-Konformitätserklärung ist unter der folgenden Internetadresse verfügbar: www.Yokis.com.

NEDERLANDS

VEREENVOUDIGDE EU-CONFORMITEITSVERKLARING

Hierbij verklaart de fabrikant, Yokis S.a.s., dat het type radioapparatuur: Module Dimmer met MTV500ERP (artikelnr. 5454457) conform is met Richtlijn 2014/53/EU.

De volledige tekst van de EU-conformiteitsverklaring kan worden geraadpleegd op het volgende internetadres: www.Yokis.com.