

Micro onduleur MO3



Micro onduleur Mono HERF-500 Estar Energy - 1PV - 20A

Réf MO3 **158.99€^{TTC*}**

<https://www.domomat.com/157731-micro-onduleur-mono-herf-500-estar-energy-1pv-20a-estar-energy-mo3.html>

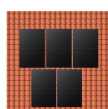

Kit de 5 panneaux solaire Longi - 5x425Wc

Réf KIT5LONGI **2,077.03€^{TTC*}**

<https://www.domomat.com/157851-kit-de-5-panneaux-solaire-longi-5x425wc-longi-kit5longi.html>

*Retrouvez tous les produits de la catégorie
Protection, routeur & accessoire d'installation Estar Energy
chez Domomat !*

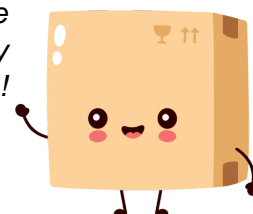

* : Prix sur le site Domomat.com au 03/09/2024. Le prix est susceptible d'être modifié.

Fiche Technique Micro-onduleur HERF Série Mono, 300 VA à 500 VA

HERF

Micro-onduleur Mono, 1 MPPT

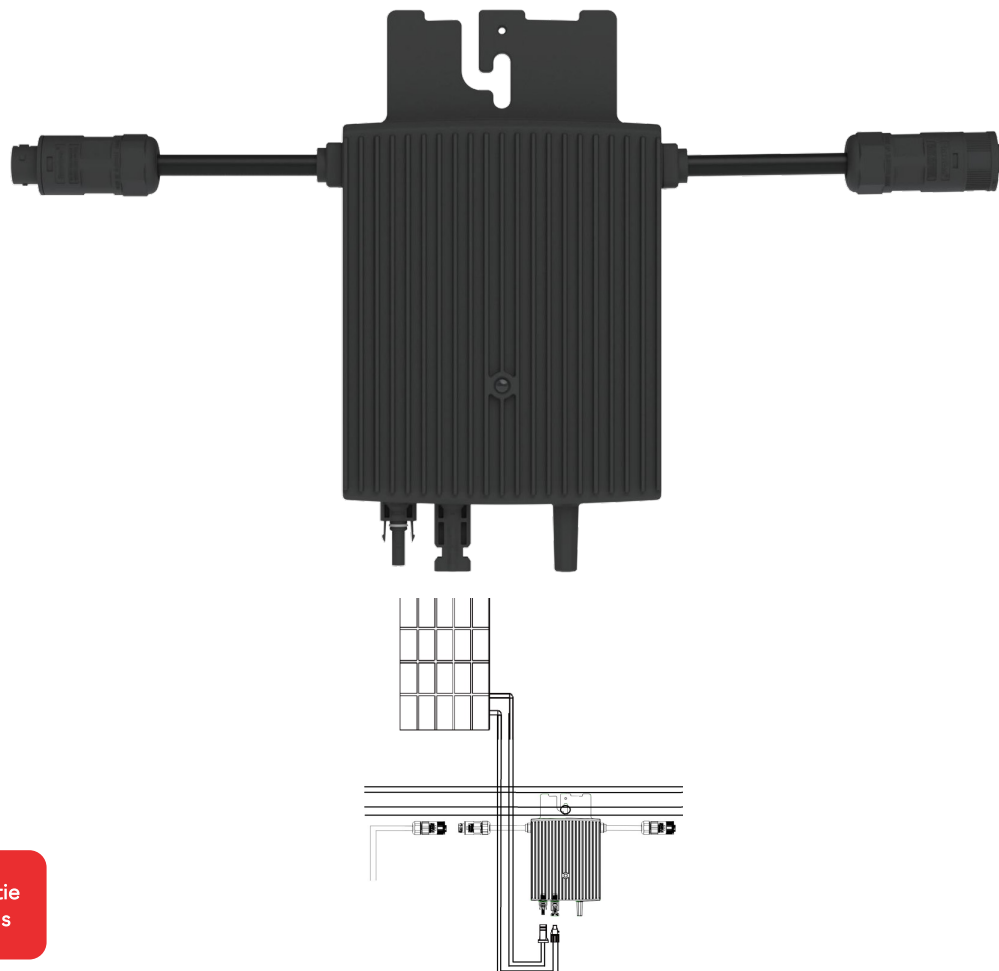
 Garantie
25 Ans

Modèle	HERF 300W	HERF 400W	HERF 500W
Données d'entrée (DC)			
Puissance module recommandée (STC) par entrée DC	de 240Wp~420Wp+	de 300Wp~540Wp+	de 370Wp~670Wp+
Plage de tension MPPT	16V~48V	16V~48V	16V~48V
Tension de démarrage (V)		22	
Plage de tension de fonctionnement		16V~60V	
Tension d'entrée DC maximum		60V	
Courant d'entrée maximum (A)	13A	13,5A	14,5A
Nombres de MPPT		2	
Nbre d'entrées par MPPT		2	
Données de sortie (AC)			
Puissance de sortie maximale (VA)	300VA	400VA	490VA
Courant de sortie nominale (A)	1,3A	1,74A	2,13A
Tension de sortie nominale (V)		230V/180V-270V	
Plage nominale de fréquence (V)		50/45-55	
Facteur de puissance (adjustable)		0.8 avance...0.8 retard	
Distorsion harmonique totale (DAT)		<3%	
Nombre Maximum d'unités par branche	19	14	11
Rendement			
Rendement CEC Maximum		96,50%	
Rendement MPPT Nominal		99,50%	
Consommation électrique de nuit		< 50mW	
Données mécaniques			
Plage de température ambiante de fonctionnement		(-40°C à +65°C)	
Dimensions(WxHxD mm)		165mm*197mm*31.1mm	
Poids (kg)		2,35kg	
Indice de protection		IP67	
Type de connecteurs		MC4	
Système de refroidissement		Convection - Pas de ventilateur	
Caractéristiques			
Communication (Entre Micro-onduleurs et ECU)		Sans fil (Wireless)_2.4G	
Type de transformateur		Transformateurs haute fréquence (isolés galvaniquement)	
Monitoring		APP	
Conformité réseaux électriques, Sécurité et EMS		EN 50549-1: 2019, VDE-R-N 4105: 2018 DIN VDE 0126-1-1 VFR2019	
CE	© Tous droits réservés Les caractéristiques peuvent être modifiées sans préavis		
	Longueur AC Câble Mâle 0,10m . AC Câble femelle 0,90m		

- ❖ Rendement élevé
- ❖ Facile à installer Plug & Play
- ❖ Sécurité et fiabilité, IP 67, Relais VDE intégré
- ❖ Conçu pour la surveillance, Application mobile dernière génération
- ❖ Facteur de Puissance ajustable

Visualisation et gestion en temps réel de la production sur votre Smartphone, Tablette, Ordinateur

HERF APP

Plateforme de monitoring de 4^{ème} Génération

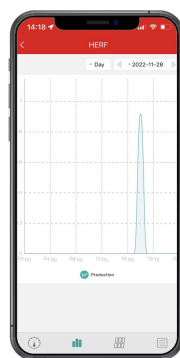
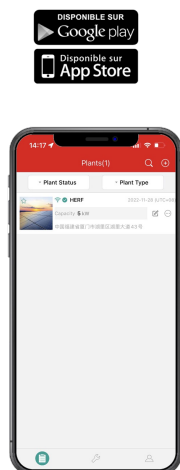
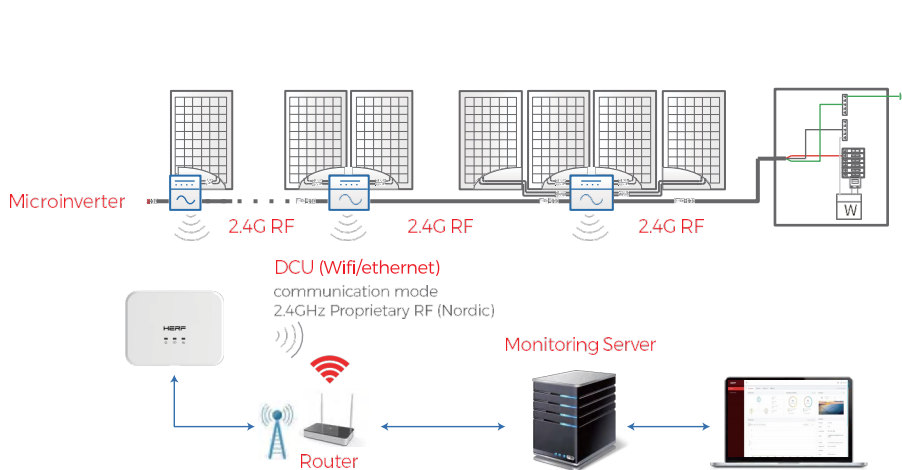

Principales caractéristiques du nouveau système de surveillance

Surveillance à distance de l'état de fonctionnement des micro-onduleurs au niveau du module en temps réel

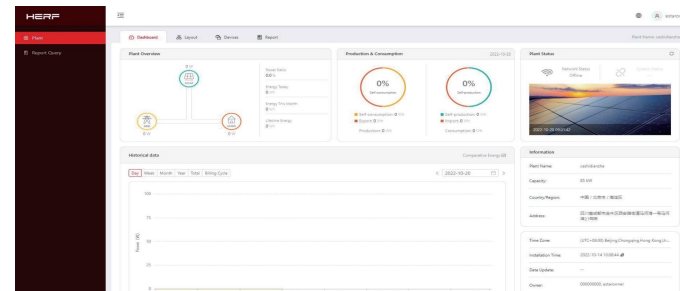

Disponibilité pour le téléchargement de l'exportation des opérations et des défaillances au niveau du module.

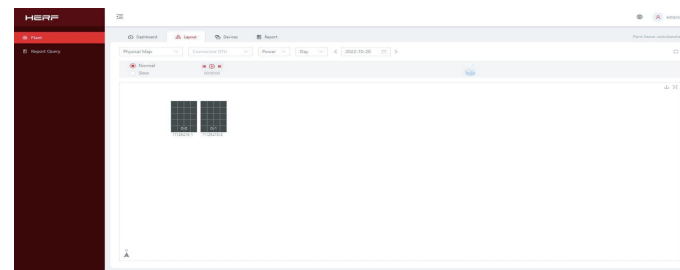

Fonctionnement intelligent pour l'ajout, l'annulation, la vérification et la révision des données de la centrale.

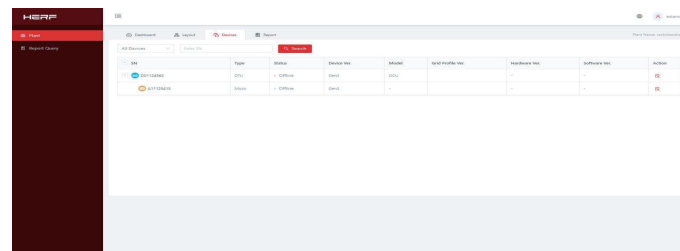

Comment mettre en service le système de Monitoring

Téléchargez et accédez facilement à l'application de surveillance à l'aide de votre Smartphone/IPAD :
chaque station de surveillance PV sera configurée en **3 étapes simples**.

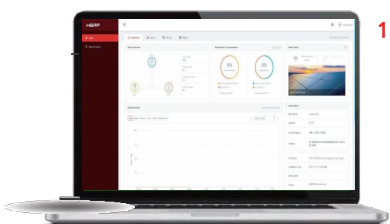

1. Cliquez sur la liste des centrales - créer une nouvelle centrale
 2. Informations de base sur les inputs et association des appareils
 3. Conception du design de la centrale
- ✓ **Votre centrale est opérationnelle**

Une Application personnelle

Suivez votre production en temps réel

Cartographie de votre centrale

Visualisez votre revenu ou économie en direct