

ZN1DI-RGBX3 - Zennio



**Contrôleur LED Lumento X3 Zennio
KNX - RGB/3 canaux - 12-24Vdc**
Réf ZN1DI-RGBX3

135.00€^{TTC*}

Voir le produit :

<https://www.domomat.com/158214-controleur-led-lumento-x3-zennio-knx-rgb3-canaux-12-24vdc-zennio-zn1di-rgbx3.html>

*Le produit Contrôleur LED Lumento X3 Zennio KNX - RGB/3 canaux - 12-24Vdc
est en vente chez Domomat !*

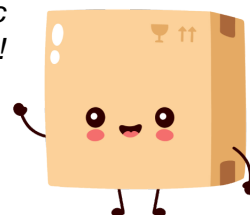

CARACTÉRISTIQUES PRINCIPALES

- Contrôle de LED RGB ou 3 canaux indépendants.
- Nécessite une alimentation externe (12 ou 24 VDC)
- Fonction de test des LEDs
- Unité de couplage au bus KNX (BCU) intégrée.
- Conforme aux directives CE.

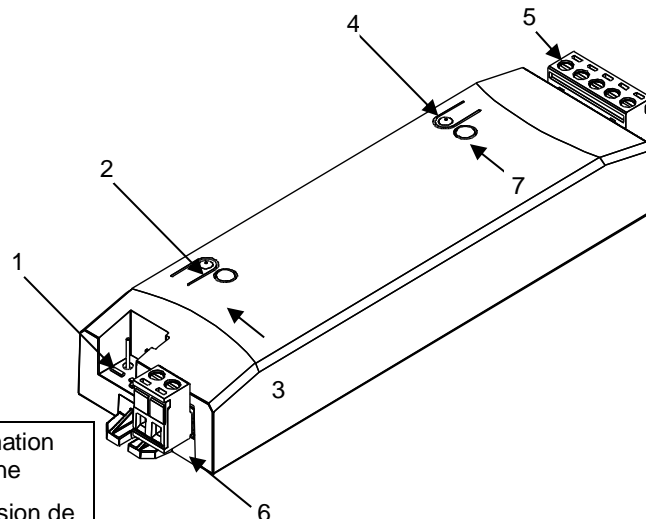

Figure 1: LUMENTO X3

1. Connecteur KNX	2. Bouton de programmation KNX	3 LED de programmation KNX et test interne
4 Bouton poussoir de test	5 Borne de contrôle de LED.	6 Alimentation externe
		7 LED de test et inversion de polarité

Bouton de programmation KNX: Permet sélectionner le mode de programmation. Si on le garde appuyé quand on applique la tension au bus, on force l'appareil à se mettre en "mode sûr".

LED de programmation KNX et test interne allumé en rouge indique que l'appareil est en mode programmation. Quand l'appareil passe dans le mode sûr clignote en rouge avec une période de 0,5 sec. Si elle clignote en bleu, cela indique un test interne.

Bouton Poussoir de test: Permet réaliser un test de vérification de fonctionnement des canaux connectés sur le dispositif. Maintenir appuyé pendant 3 secondes pour entrer/sortir du mode test.

LED de test et polarité: LED tri-couleur qui indique que le canal est en train d'être essayé (rouge= canal 1-R, vert= canal 2-G, bleu= canal 3-B). Indique également, avec la couleur orange, une inversion de polarité de l'alimentation externe.

SPÉCIFICATIONS GÉNÉRALES

Type de dispositif	Dispositif de contrôle de fonctionnement électrique		
Alimentation KNX	Tension de fonctionnement	29V DC typiques	
	Marge de tension	21...31V DC	
	Consommation	145 mW	
	Type de connexion	Connecteur typique de BUS pour TP1 0,80 mm ² de section	
Alimentation externe	12 ou 24V DC		
Section de câble d'alimentation externe	1.5 à 2,5 mm ²		
Type de contrôle	PWM (150, 300, 488 ou 600Hz)		
Température de travail	0°C à +45°C		
Température de stockage	-5°C à +50°C		
Humidité de travail	3 à 85% HR (sans condensation)		
Humidité relative de stockage	3 à 85% HR (sans condensation)		
Caractéristiques complémentaires	Classe B		
Degré de protection	II		
Type de fonctionnement	Fonctionnement continu		
Type d'action du dispositif	Type 1		
Période de sollicitations électriques	Long		
Degré de protection	IP20, milieu propre		
Installation	Dispositif indépendant pour montage sur surface. LUMENTO doit être installé le plus près possible de la charge à réguler comme de la source d'alimentation de cette charge.		
Réponse devant une récupération de perte d'alimentation KNX	Sauvegarde de données		
Réponse devant une récupération de perte d'alimentation KNX	Extraction de données		
Indice CTI de la PCB	175V		
Matériel de la carcasse	PC+ABS FR V0 Sans halogènes		
Dimensions	Sans connecteurs: 144 x 44 x 22mm / Avec connecteurs: 157 x 44 x 22mm		
Poids	104g		

Voyant d'opération	LED de programmation/test interne indique: Mode de programmation si rouge fixe, mode sûr si rouge clignotant et test interne si clignotant bleu. LED de test qui indique: blanc, dispositif en mode test. Rouge, test canal 1 (R). Vert, test canal 2 (G). Bleu, test canal 3 (B). En plus, la LED de test peut indiquer l'inversion de polarité (orange) de l'alimentation externe.
SPECIFICATIONS ET CONNEXIONS DE SORTIES	
Ampérage maximum par canal	2,5A (25°C température ambiante)
Nombre de canaux:	3
Puissance totale de connexion	90W (12VDC) ou 180W (24VDC)
Méthode de connexion	Bornier à vis connectable
Section de câble	1.5 à 2,5mm ²
Type de charges	Anode commune
Protection contre court-circuit	Oui
Protection contre sur-température	Oui

SCHEMA DE CABLAGE, FIXATION ET MONTAGE

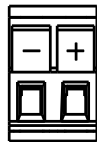
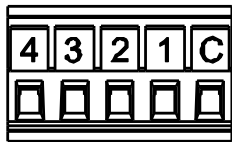

Alimentation externe:
Connexion des pôles - et + de la source d'alimentation externe, 12 ou 24 VDC

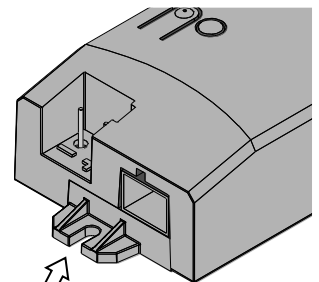

Fixation:
2 fixations pour vis de diamètre 3.5mm. Vis non fournis

LED

se connecte les charges de LED, en faisant coïncider l'anode, ou anode commune pour les bandes de LEDs avec l'entrée C (anode) La cathode peut se connecter à plusieurs canaux de sortie si il est nécessaire plus de 2,5A (jusqu'à 7,5A) d'alimentation pour la bande, toujours et lorsque les câbles utilisés pour les connexions entre les canaux de sortie et bande de LED aient la même longueur et section.

Correspondance

C: Anode

1 Red (Rouge) – Canal 1 2: Green (Vert) – Canal 2 3: Blue (Bleu) – Canal 3 4: Vide

Installations recommandées:

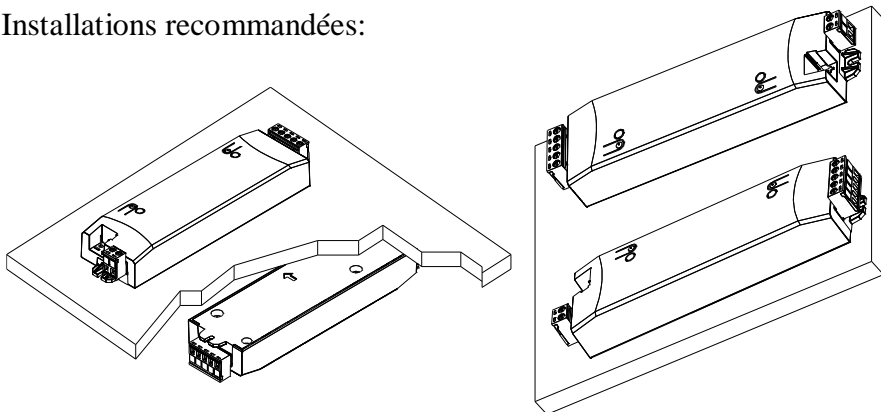

Installation non recommandée:

Position verticale.

S'il n'y a pas d'autre possibilité, installer le connecteur de LED vers le haut (Voir figure)

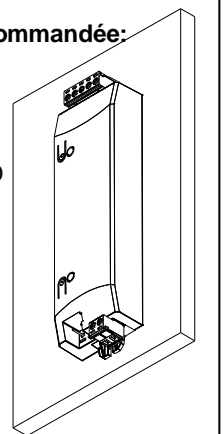

INSTRUCTIONS DE SÉCURITÉ

- Le dispositif doit être installé uniquement par des techniciens qualifiés en suivant les règles et normes exigées dans chaque pays.
- Il ne faut pas connecter la tension de réseau ni d'autres tensions externes sur aucun point du bus KNX; cela pourrait mettre en danger la sécurité électrique de tout le système KNX. L'installation doit compter sur suffisamment d'isolement entre la tension du réseau (ou auxiliaire) et le bus KNX ou les conducteurs des autres éléments accessoires qu'il peut y avoir.
- Une fois installé, le dispositif ne doit pas être accessible depuis l'extérieur.
- N'exposez pas cet appareil à la pluie ni le couvrir avec des vêtements, ou n'importe quel autre matériel tant qu'il est utilisé.
- Le symbole RAEE indique que ce produit contient des composants électroniques et doit être éliminé de forme correcte en suivant les instructions qui sont indiquées en <http://zennio.com/normativa-raee>.