

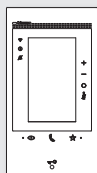

KIT 363916

KIT 363928



344845

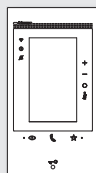

344885

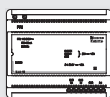

346050

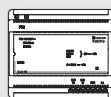

346050

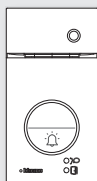

343093



343093



Les opérations d'installation, de configuration, de mise en service et d'entretien doivent être confiées à un personnel qualifié.

---

Índice	Câbles et distances	4
	Schéma mono-familial	5
	Données dimensionnelles	6
	Poste interne	7
	Données techniques	8
	Installation du poste interne	9
	Démontage du poste interne	10
	Poste extérieur	11
	Données techniques	11
	Installation du poste extérieur	12
	Démontage du poste extérieur	14
	Configuration poste interne	15
	Configuration physique	15
	Premier allumage	20
	Configuration poste extérieur	40
	Programmation des badges	41
	Fonctions du KIT	44
	Services auxiliaires	45
	Avertissements et droits du consommateur	47

## Câbles et distances

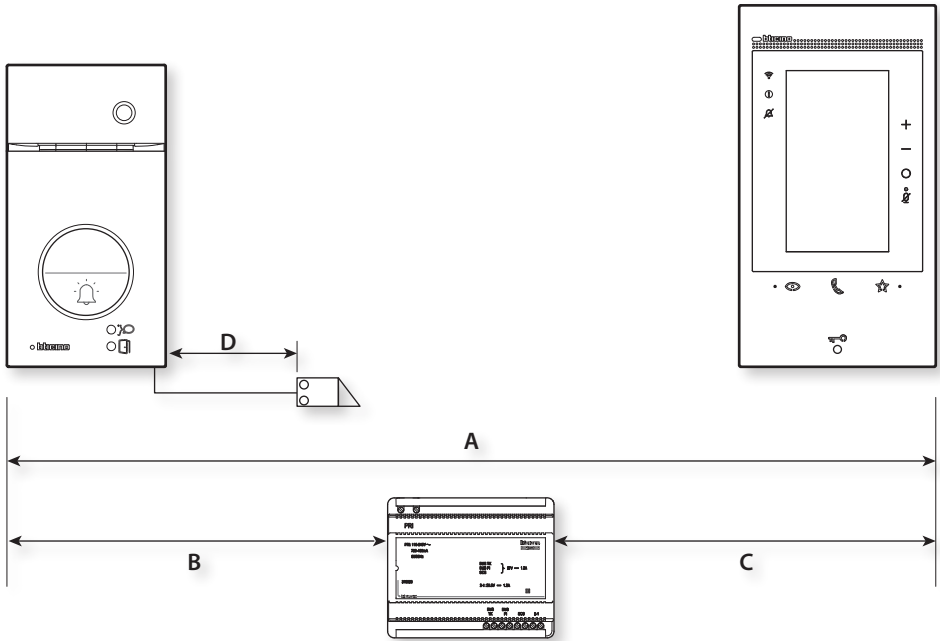

	BTicino L4669 0,35 mm <sup>2</sup>	BTicino C9881U/5E 0,28 mm <sup>2</sup> AWG24 UTP5	BTicino 336904	One PTT 278 TP 0,28 mm <sup>2</sup>	OneSYT + Digital TP 5/10	OneSYT + Num TP 5/10	GIGA TW CAT5E AWG24	One SYT + Num TP 8/10	Cable ARB.6060-1 6/10	Cable EV6R 6/10	1 mm <sup>2</sup>
A	50 m	140 m	145 m	200 m	200 m	150 m	200 m	200 m	50 m	–	–
B	50 m	115 m	80 m	200 m	115 m	80 m	200 m	200 m	50 m	–	–
C	25 m	50 m	30 m	110 m (*)	50 m	30 m	110 m	110 m	25 m	–	–
D	50 m	30 m	–	50 m	30 m	–	–	–	–	–	100 m

(\*) Note : en cas d'alimentation local 200 m.



Schéma mono-familial

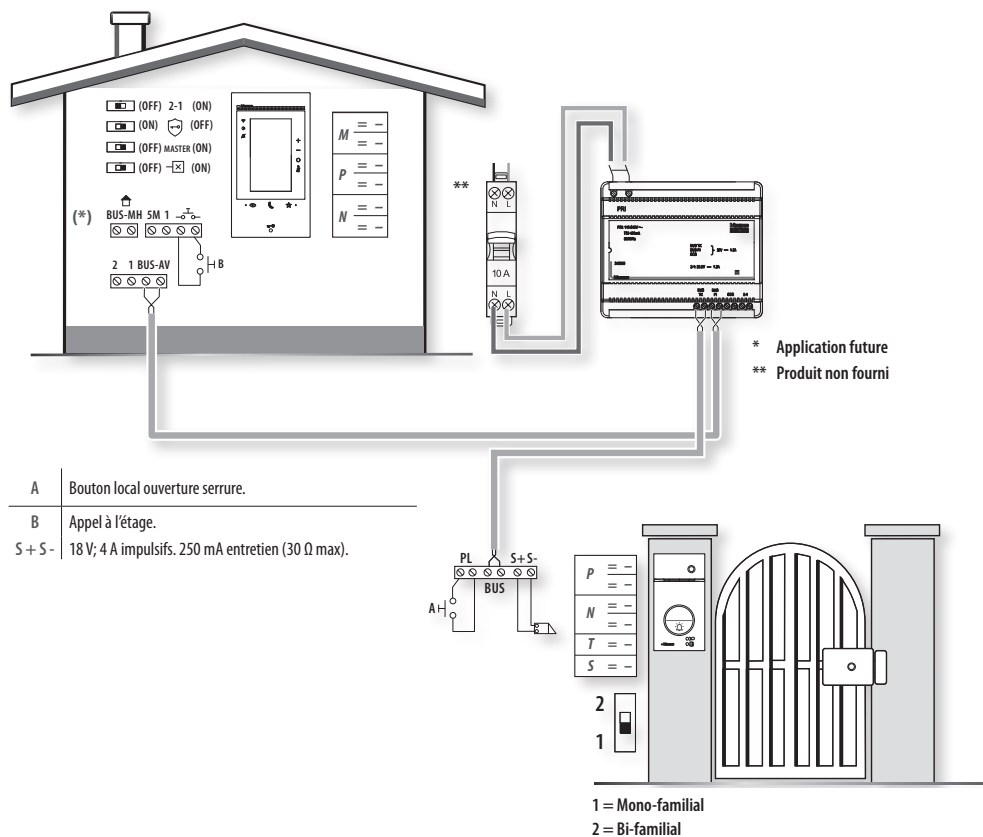

Données dimensionnelles

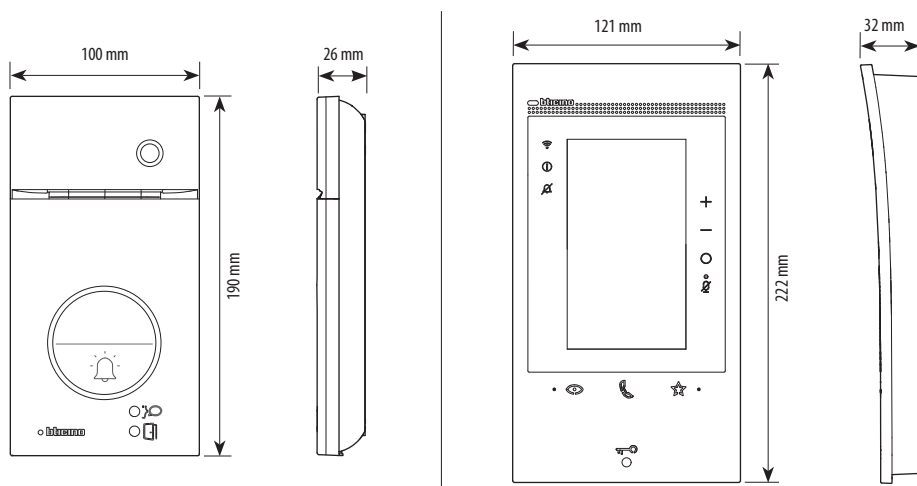

Hauteur conseillée sauf autre norme en vigueur

Éclairage cadrage caméra.

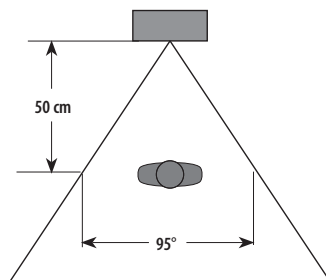
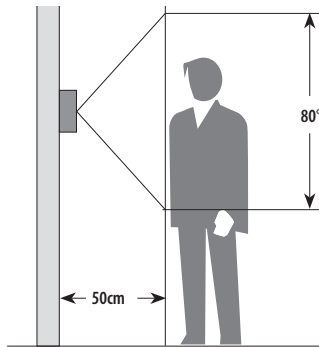
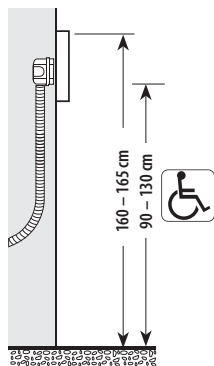



Poste interne

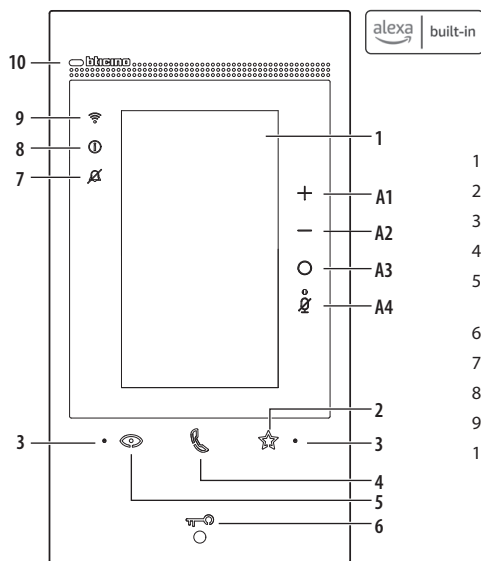

- 1 - Écran tactile vertical de 5"
- 2 - Touche à effleurement « Favoris »
- 3 - Micro
- 4 - Touche à effleurement pour réponse
- 5 - Touche à effleurement d'activation poste externe / cyclage
- 6 - Touche d'ouverture porte
- 7 - Voyant de signal exclusion sonnerie
- 8 - Voyant de signal notifications
- 9 - Voyant indication signal WI-FI
- 10 - Capteur de proximité

Tableau des voyants

	Clignotant : arrivée d'un appel. Fixe : communication en cours.
	Clignotant pendant 2 secondes : fonction « Serrure sécurisée » active, touche désactivée. Clignotant (séquence de 2 clignotements courts) : Porte ouverte (*) ou Bureau actif. Fixe : communication en cours. Fixe pendant 2 secondes : ouverture porte.
	Clignotant : sonnerie exclue.
	Fixe jaune : notifications d'Alexa. Fixe blanc : messages de répondeur.
	Fixe : renvoi appel, auto-allumage ou fonction « Appeler maison » en cours de l'Appli Home + Security. Éteint : WI-FI désactivé ou fonctionnant correctement. Clignotant : WI-FI actif mais non connecté à un réseau.
	Clignotant en même temps : mise à jour du micrologiciel (firmware) en cours.

(\*) Disponible uniquement avec actionneur 346260.

Touches de commande Alexa®

<b>A1</b>	Touche pour augmenter le volume.	<b>A3</b>	Touche activation Alexa®
<b>A2</b>	Touche pour baisser le volume.	<b>A4</b>	Touche "Mute", désactive à la fois le microphone d'Alexa® et le microphone du dispositif.

**Note:** une fois le dispositif alimenté, il prend jusqu'à 2 minutes pour être disponible pour utilisation.

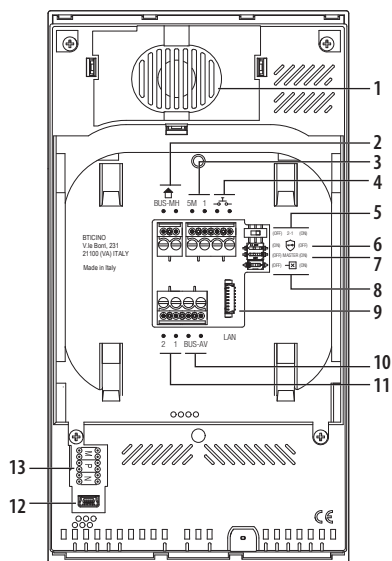

- 1 - Haut-parleur.
- 2 - Bornes de branchement au BUS MH (MyHOME) - (future application).
- 3 - Bornes (5M – 1) de branchement de la sonnerie supplémentaire.  
Le branchement doit être effectué point - point sur les bornes des sonneries supplémentaires.
- 4 - Bornes de branchement d'un bouton externe d'appel à l'étage.
- 5 - Micro-interrupteur d'activation alimentation supplémentaire \*.
- 6 - Micro-interrupteur fonction « Serrure sécurisée » \*.
- 7 - Micro-interrupteur fonction « Master » \*.
- 8 - Micro-interrupteur de fin de ligne \*.
- 9 - Connecteur LAN. Pour le branchement au moyen d'un câble RJ45, utiliser l'accessoire 344844 (non fourni).
- 10 - Bornes de branchement au BUS AV (audio-vidéo).
- 11 - Bornes (2 – 1) d'alimentation supplémentaire.
- 12 - Interface USB de service.
- 13 - Logement des configurateurs.

\* ON= activé ; OFF= désactivé

Activer la fonction avec le dispositif non alimenté.

**En cas de coupure d'alimentation le dispositif ne fonctionne pas et n'est pas joignable, aussi toute collecte de données personnelles est interrompue.**

## Données techniques

Température de service	5 – 40 °C	
Tension alimentation de BUS-AV	21 – 27V	
Tension alimentation supplémentaire de 1-2	27V	
Absorption max. de BUS-AV en stand-by	215 mA	
Absorption max. de BUS-AV en fonctionnement	580 mA	
Absorption max. de BUS-MH en stand-by	1 mA	
Absorption max. de BUS-MH en fonctionnement	1 mA	
Absorption max. de 1-2 en stand-by	150 mA	
Absorption max. de 1-2 en fonctionnement	300 mA	
Absorption de BUS-AV en stand-by lorsqu'il est alimenté par la borne 1-2	6 mA	
Absorption max. de BUS AV lorsqu'il est alimenté par la borne 1-2	22 mA	
Absorption de BUS-MH en stand-by lorsqu'il est alimenté par la borne	1 mA	
Absorption max. de BUS-MH lorsqu'il est alimenté par la borne	1 mA	
Section maximum des câbles pour chaque borne	2 x 1 mm <sup>2</sup>	
Distance maximale pour l'utilisation d'Alexa®	5 m en conditions audio ambiantes optimales	
Vitesse de téléchargement minimale	0,51 Mbps	
Taille du fichier de mise à jour du micrologiciel (firmware).	jusqu'à 500 Mb	
Appli Home + Security	Dispositifs	Smartphone et Tablette
	Systèmes d'exploitation minimum	Android : de 5.0 – IOS : de 13.0

Dispositif sans fil conforme au standard 802.11 b/g/n, fréquence 2.4 – 2.4835 GHz;  
Puissance de transmission < 20 dBm. Protocole de sécurité WEP/WPA/WPA2.  
Teleloop: fréquence 0 – 9 kHz, puissance de transmission < 1.005 A/m.





Installation du poste interne

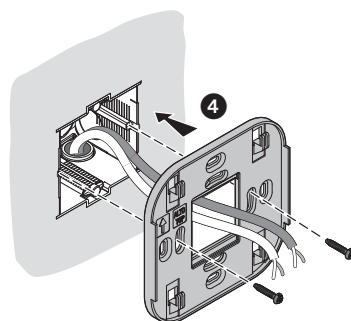
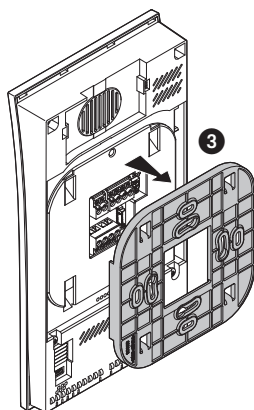
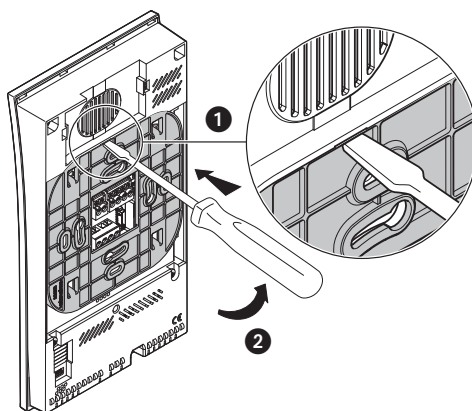
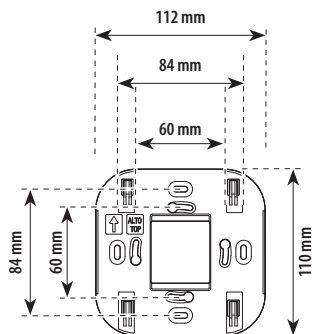

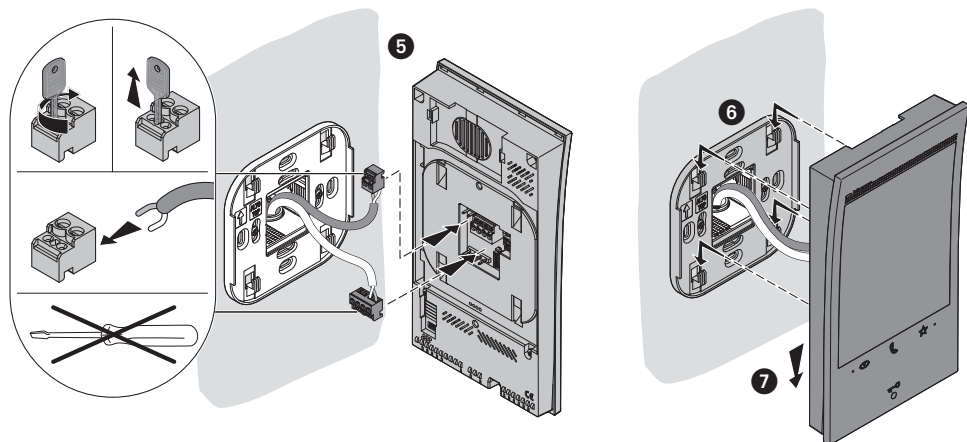

### Démontage du poste interne

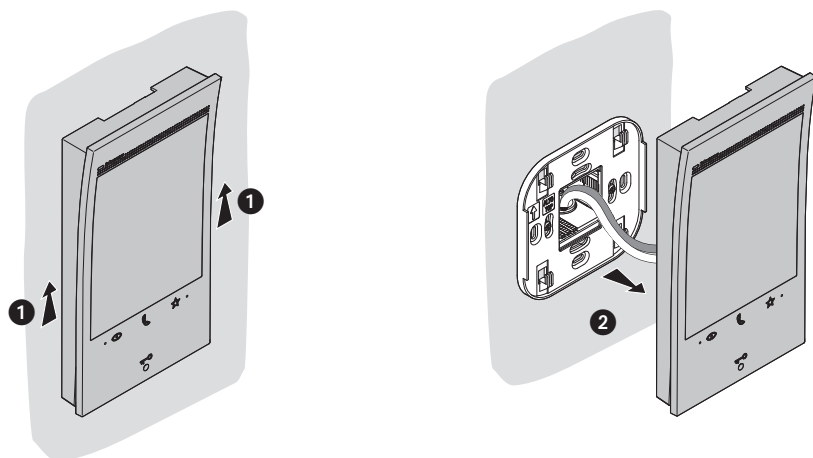



## Poste extérieur

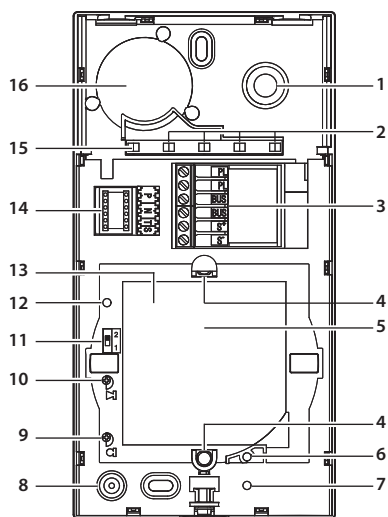

- 1 - Caméra
- 2 - Voyant éclairage champ de cadrage
- 3 - Bornes de branchement
- 4 - Boutons d'appel
- 5 - Position antenne lecteur badge
- 6 - Voyant connexion active
- 7 - Voyant indication porte ouverte
- 8 - Micro
- 9 - Réglage micro
- 10 - Réglage haut-parleur
- 11 - Commutateur mono (1) / bi-familial (2)
- 12 - Bouton de programmation badge/Reset
- 13 - Panneau Voyant d'éclairage bouton d'appel
- 14 - Logement des configurateurs
- 15 - Capteur de luminosité pour rétro-éclairage nocturne
- 16 - Haut-parleur



En cas de coupure d'alimentation le dispositif ne fonctionne pas et n'est pas joignable, aussi toute collecte de données personnelles est interrompue.

## Données techniques

Alimentation	18 – 27 Vdc
Consommation en veille (avec LEDs de rétro-éclairage éteints)	30 mA
Consommation en veille (avec LEDs de rétro-éclairage allumés)	40 mA
Absorption maximum en fonctionnement	265 mA
Température de fonctionnement	(-25) – (+70) °C

## Installation du poste extérieur

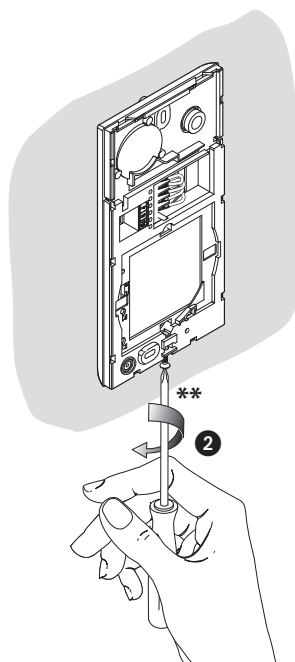
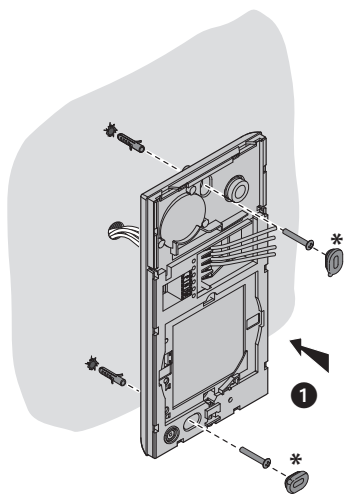

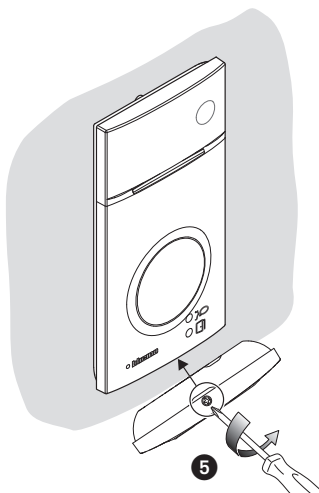
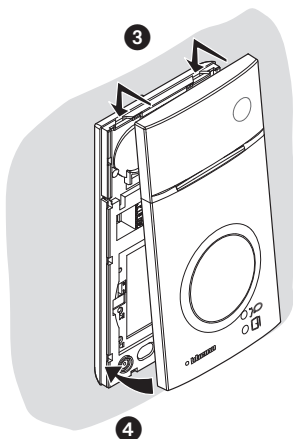

\* Pour garantir l'imperméabilité, monter les joints fournis à cet effet.

\*\* Avant l'installation, s'assurer que la vis soit complètement vissée.

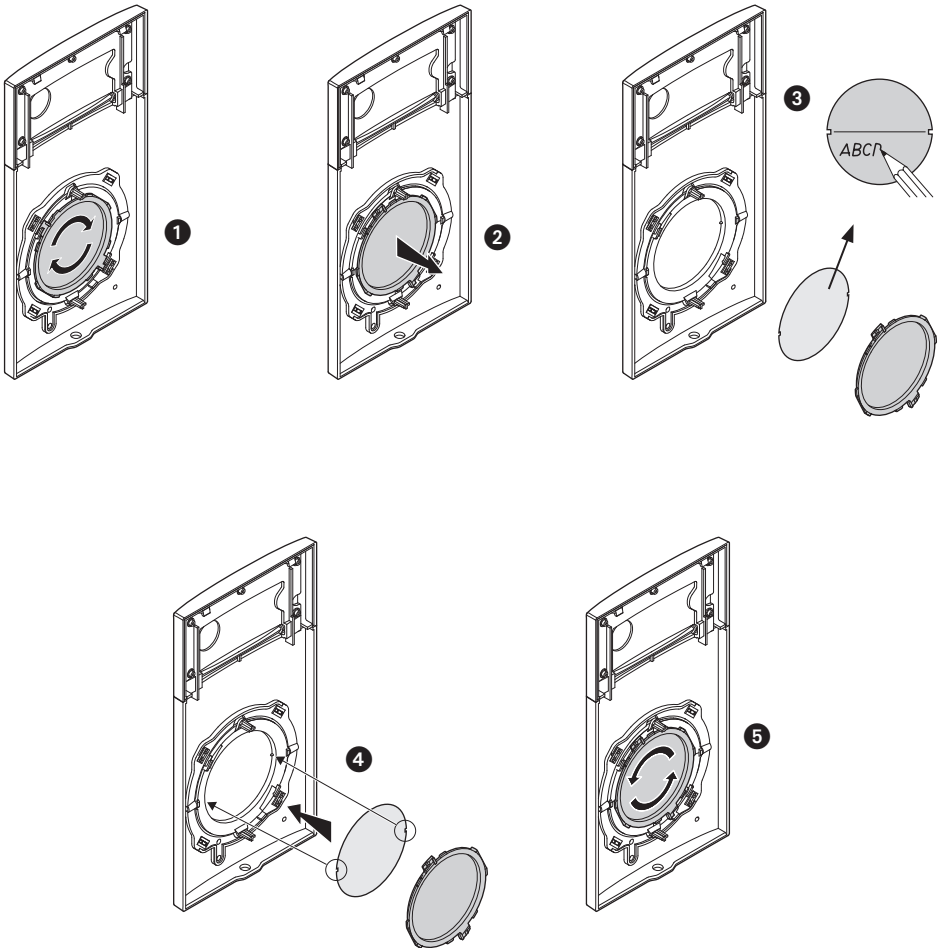



La télécaméra ne doit pas être installée en face de fortes sources lumineuses, ou bien dans des endroits où le sujet pris reste très à contre-jour. Les télécaméras couleurs présentent, dans des conditions de faible luminosité, une sensibilité inférieure aux télécaméras noir/blanc. Il est donc conseillé, dans des milieux peu éclairés, de prévoir une source de lumière supplémentaire.

Lors de sifflement (effet de Larsen), réduire d'abord la puissance du micro  sur le potentiomètre correspondant, à l'aide d'un tournevis, jusqu'à l'obtention d'un niveau satisfaisant. Si le sifflement persiste, régler le potentiomètre du haut-parleur  jusqu'à l'élimination de celui-ci. Si le volume est trop bas, augmenter d'abord la puissance du haut-parleur et éventuellement celle du micro, en considérant qu'une réception claire et sans parasite est préférable à une communication à la limite de l'accrochage (effet de Larsen).

## Démontage du poste extérieur

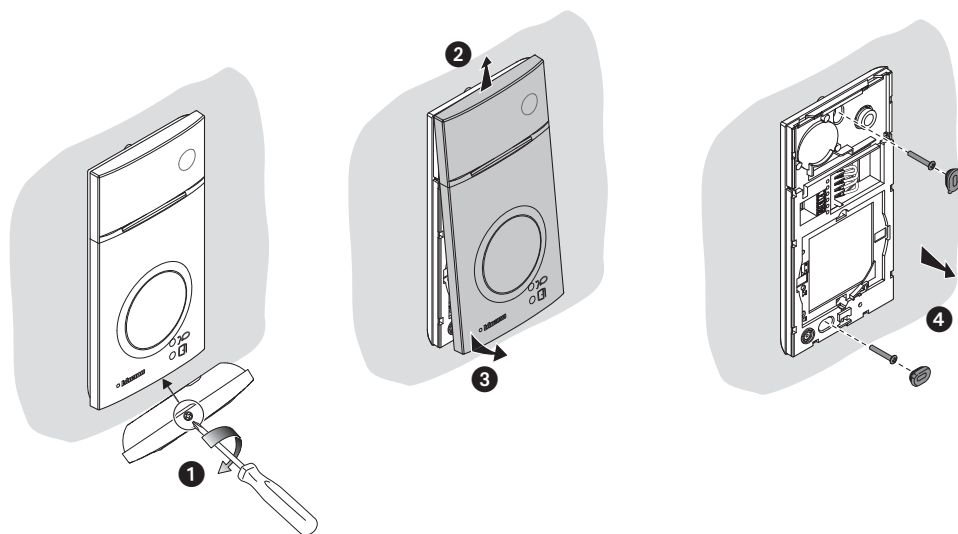



### Configuration poste interne

Il est recommandé de configurer le dispositif à l'aide du menu prévu à cet effet (voir le chapitre suivant « Premier allumage »). Différemment, il est possible d'utiliser les configurateurs physiques comme indiqué ci-après.

○	○	○	○	○	○
M		P		N	
○	○	○	○	○	○

MM – Modalité de fonctionnement conformément aux tableaux des pages suivantes.  
 PP – Adresse du PE dont la serrure est ouverte avec PI au repos et auquel est adressé l'autoallumage.  
 NN – Adresse du dispositif.

### Configuration physique

M	P	N
○	○	○
○	○	○

Les fonctions qu'il est possible d'attribuer à la touche Favoris (🌟) en mode physique (à travers le configurateur placé dans le logement MM-unité) sont les suivantes :

MOD = MM

<p>MM = </p> <p>Commande Lumières Escaliers</p>	<p>MM = </p> <p>Commande directe Serrure du P+1</p> <p> P+1</p> <p> P+1 P+1</p> <p>MOD= 5</p>	<p>MM = </p> <p>Commande directe Serrure du P+2</p> <p> P+2</p> <p> P+2 P+2</p> <p>MOD= 5</p>	<p>MM = </p> <p>Commande directe Serrure du P+3</p> <p> P+3</p> <p> P+3 P+3</p> <p>MOD= 5</p>	<p>MM = </p> <p>Auto-allumage direct du P+1</p> <p> P+1</p> <p> P+1 P+1</p> <p>MOD= 9</p>
<p>MM = </p> <p>Auto-allumage direct du P+2</p> <p> P+2</p> <p> P+2 P+2</p> <p>MOD= 9</p>	<p>MM = </p> <p>Auto-allumage direct du P+3</p> <p> P+3</p> <p> P+3 P+3</p> <p>MOD= 9</p>	<p>MM = </p> <p>Cherche-personnes</p> <p></p>	<p>MM = </p> <p>Intercom sur soi-même</p> <p></p>	<p>MM = </p> <p>Activation/Désactivation Bureau</p> <p></p>



M	P	N
○	○	○
○	○	○
○	○	○

Le configurateur physique MM – (dizaines) définit les 4 actions qu'il est possible d'accomplir depuis le menu modifier les favoris. Dans le tableau suivant sont indiquées les différentes configurations possibles.

<p><b>P+1</b> <b>P+1</b> <b>MOD=9</b></p>	<p>Activation du PE (configuré avec P+1) en mode direct sans l'appel ou activation actionneur 346210 configuré avec P+1 et MOD=9)</p>
<p><b>P+1</b> <b>P+1</b> <b>P+1</b> <b>MOD=5</b></p>	<p>Ouverture serrure du PE (configuré avec P+1) en mode direct sans l'appel ou activation actionneur 346210 (configuré avec P+1 et MOD=5) ou activation actionneur 346230 (configuré avec P+1)</p>
<p><b>P+2</b> <b>P+2</b> <b>P+2</b> <b>MOD=5</b></p>	<p>Ouverture serrure du PE (configuré avec P+2) en mode direct sans l'appel ou activation actionneur (configuré avec P+2 et MOD=5) ou activation actionneur 346230 (configuré avec P+2)</p>
<p><b>P+3</b> <b>P+3</b> <b>P+3</b> <b>MOD=5</b></p>	<p>Ouverture serrure du PE (configuré avec P+3) en mode direct sans l'appel ou activation actionneur 346210 (configuré avec P+3 et MOD=5) ou activation actionneur 346230 (configuré avec P+3)</p>
<p><b>P+4</b> <b>P+4</b> <b>P+4</b> <b>MOD=5</b></p>	<p>Ouverture serrure du PE (configuré avec P+4) en mode direct sans l'appel ou activation actionneur 346210 (configuré avec P+4 et MOD=5) ou activation actionneur 346230 (configuré avec P+4)</p>
	<p>Intercommunication entre appartements sur installations avec interface d'appartement 346850</p>
	<p>Intercommunication à l'intérieur de l'appartement sur installations avec interface d'appartement 346850 ou intercommunication entre appartements sur installations sans interface d'appartement</p>
	<p>Intercom sur lui-même, envoi l'appel à tous les appareils ayant une adresse identique</p>
	<p>Cherche-personne, effectue une intercom générale, envoi un appel à tous les appareils de l'installation</p>

















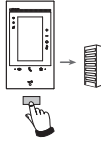
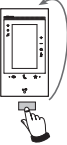
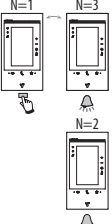

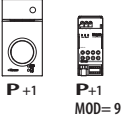
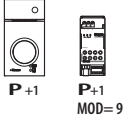

En cas de nouvelle configuration de l'appareil, laissez s'écouler une minute avant de le rebrancher à l'installation.

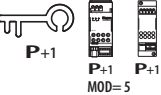
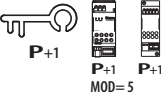
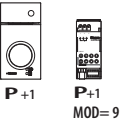

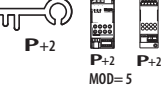
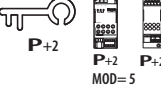
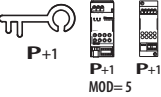
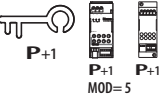
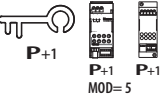



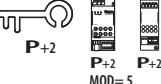
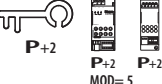

MOD = MM



MOD = MM

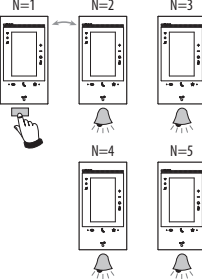
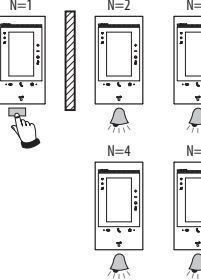
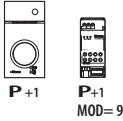
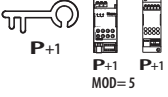
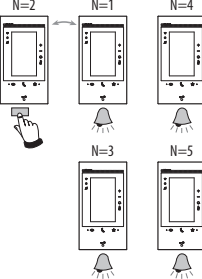
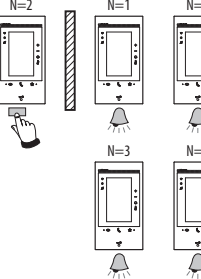
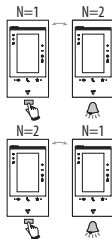
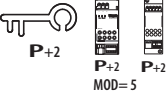
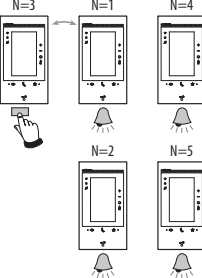
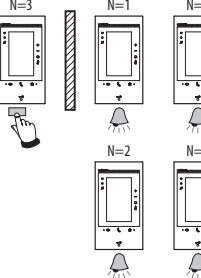
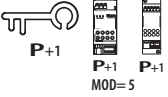
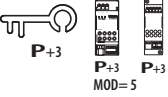

MOD = MM

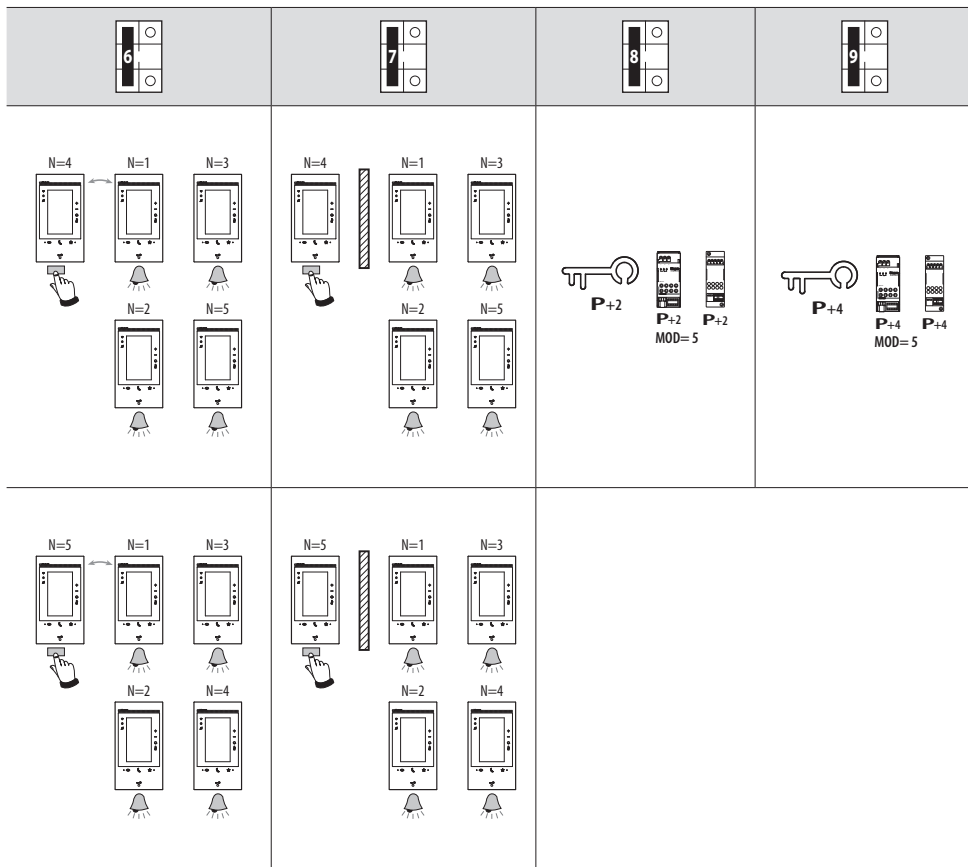

## Premier allumage

Après avoir branché et allumé le dispositif, il est possible d'effectuer des personnalisations à l'aide des menus. Attendre que les voyants cessent de clignoter et toucher l'écran pour l'allumer.

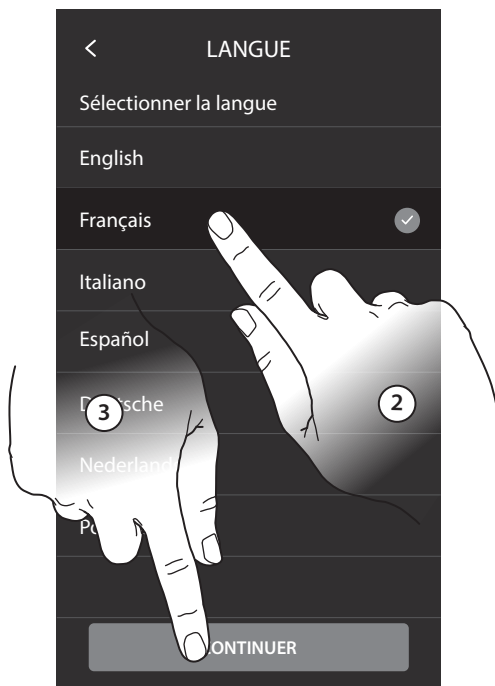

1. Toucher pour entamer la personnalisation.
2. Sélectionner la langue d'interface.
3. Toucher pour continuer.

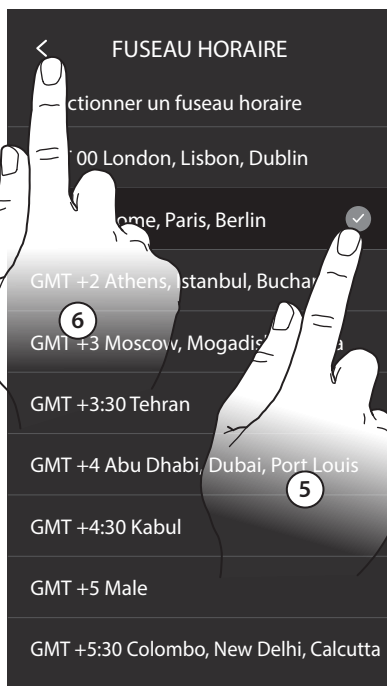

4. Toucher pour régler le fuseau horaire de la zone du lieu d'installation.
5. Sélectionner le fuseau horaire de la zone géographique du lieu d'installation.
6. Toucher pour continuer.



7. Toucher pour désactiver la fonction et pour régler manuellement l'heure et la date.
8. Sélectionner la donnée à modifier (jour/mois/année et heures/minutes)..
9. Toucher pour augmenter ou abaisser la valeur.

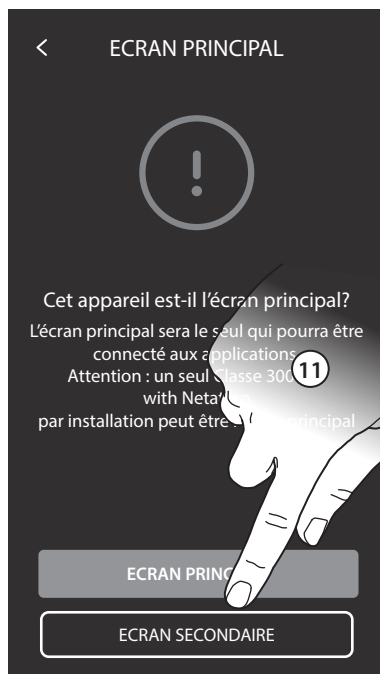

- 10. Toucher pour continuer.
- 11. Toucher pour établir si le dispositif est le dispositif principal ou secondaire (dans le cas de plusieurs dispositifs dans le même appartement). Le dispositif principal est le seul à pouvoir être associé à l'application.

Différences entre dispositif Principal et Secondaire		
FONCTION	PRINCIPAL	SECONDAIRE
Fonctions vidéophoniques avec commande vocale (compétence Classe300EOS)	OUI	NON
(*) Serrures/Lumières escaliers vidéophoniques avec commande vocale (compétence Legrand Netatmo BTicino)	OUI	OUI
Association avec appli Home+Security	OUI	NON
Visualisation caméras Netatmo	OUI	NON

(\*) Note : Serrures/Lumières escaliers : pour pouvoir être commandées vocalement, elles doivent être configurées sur le dispositif principal.

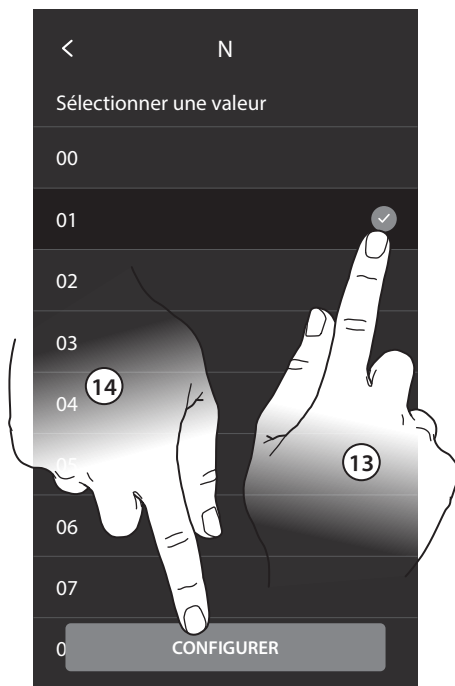

12. Toucher pour régler l'adresse du dispositif.
13. Sélectionner la valeur du configurateur N.
14. Toucher pour confirmer.



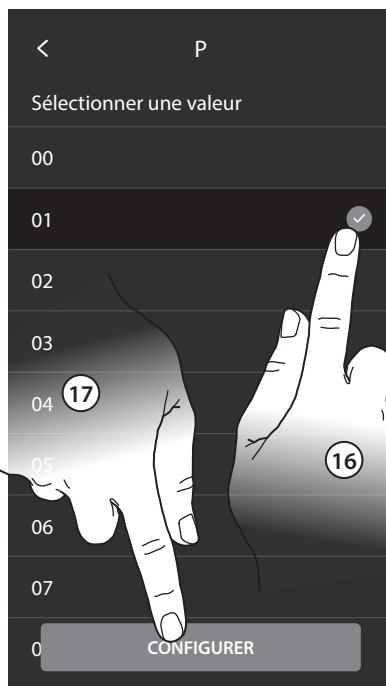

15. Toucher pour sélectionner l'adresse du PE dont on souhaite ouvrir la serrure avec le PI au repos et auquel l'auto-allumage est adressé.
16. Sélectionner la valeur du configurateur P.  
En configurant l'adresse du Poste externe principal (P), les objets sont automatiquement ajoutés :
  - Platine de rue ;
  - Serrure ;
  - lumières escaliers
17. Toucher pour confirmer.



- 18. Toucher pour activer la fonction Bureau.
- 19. Toucher pour ajouter Intercom/Caméras/Activations.

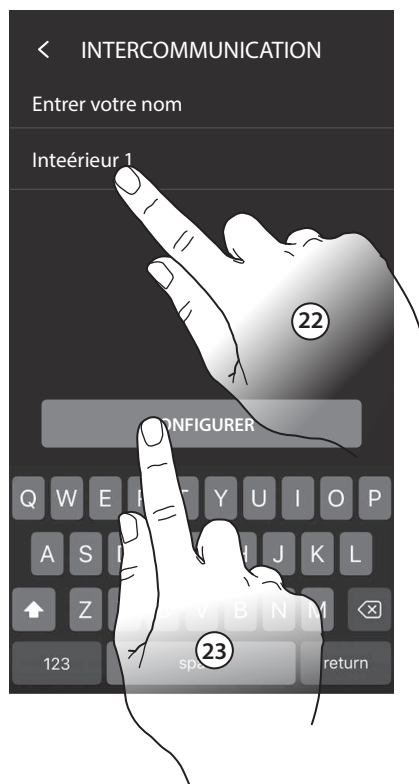
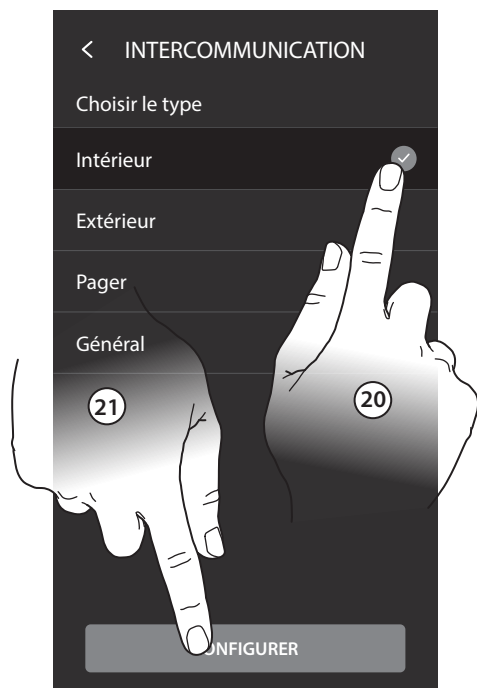

20. Toucher pour sélectionner le type d'intercom.
21. Toucher pour confirmer.
22. Saisir un nom.
23. Toucher pour confirmer.

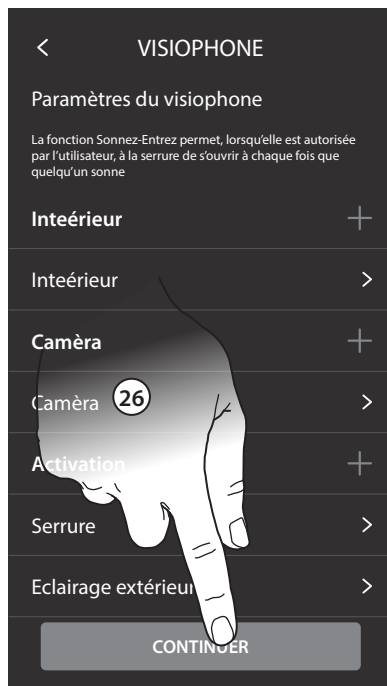
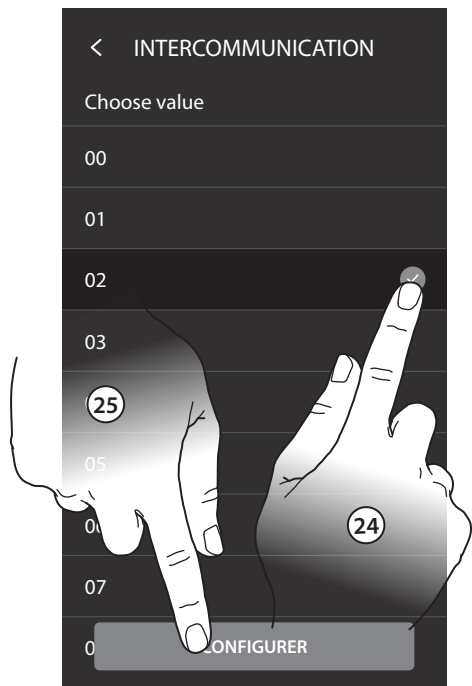

24. Toucher pour saisir l'adresse.
25. Toucher pour confirmer.  
Note : pour Recherche-personne et Général ne sont pas nécessaires.
26. Toucher pour continuer.  
Répéter la même procédure pour ajouter Caméras et Activations.

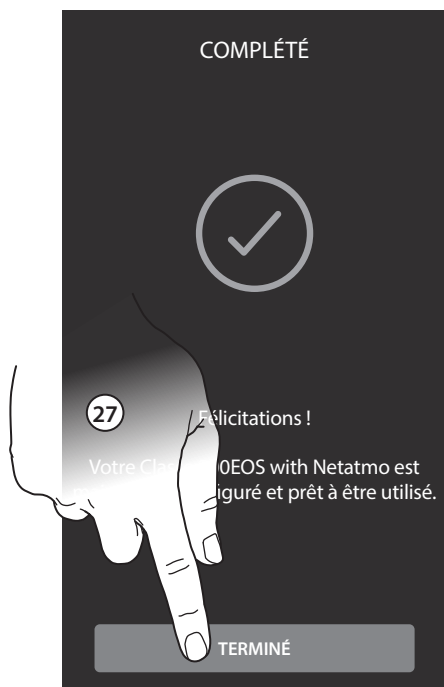

27. Toucher pour terminer la procédure de personnalisation.

Au terme de la procédure, s'affichent les pages qui permettent d'associer le Classe 300 EOS à l'appli Home + Security et d'activer le contrôle vocal d'Alexa. Amazon Alexa pourrait ne pas être disponible dans tous les pays ou bien les fonctions décrites pourraient varier.

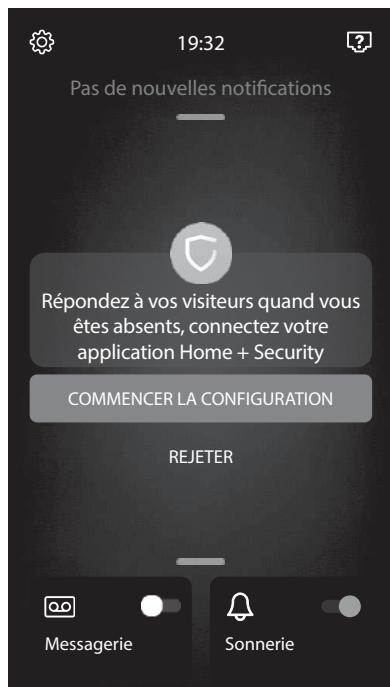

Pour effectuer toutes les configurations disponibles pour le dispositif (Vidéophonie, Myhome, Antivol) et pour toute autre information, faire référence à la documentation téléchargeable en accédant aux sites :



[www.homesystems-legrandgroup.com](http://www.homesystems-legrandgroup.com)



Download the Home + Security App



[help.bticino.com/classe300EOS](http://help.bticino.com/classe300EOS)

**Note:** ce dispositif inclut le logiciel Open Source. Pour avoir des informations sur les licences et sur les logiciels, il est nécessaire de connecter le PC Windows/Linux au dispositif à l'aide du port mini-USB.



## Connexion à un réseau de données

Pour que le Classe 300 EOS soit toujours mis à jour, il est nécessaire de le connecter à un réseau de données domestique avec accès à Internet.



Pour utiliser le service, le Client doit se doter de l'équipement technique lui permettant d'accéder à Internet, sur la base d'un contrat passé avec un fournisseur d'accès à Internet (ISP ou Internet Service Provider) auquel BTicino reste totalement étranger.

Pour utiliser certains services que BTicino fournit en plus des fonctions de base du Classe 300 EOS, le Client doit installer sur son smartphone l'appli nécessaire à cet effet. Les services offerts à travers l'appli permettent d'interagir avec le Classe 300 EOS à distance et via Internet. Dans ce cas, l'intégration et le bon fonctionnement entre le Classe 300 EOS et l'appli peuvent dépendre des facteurs suivants :

- a) qualité du réseau de données ;
- b) type de contrat d'accès à Internet depuis l'habitation ;
- c) type de contrat de transmission de données sur le smartphone.

Dans le cas où un de ces trois facteurs ne serait pas conforme aux spécifications requises pour le fonctionnement du produit, BTicino est déchargé de toute responsabilité en cas de mauvais fonctionnement. Le produit supporte en effet un système streaming VoIP, aussi il est nécessaire de s'assurer que le contrat de transmission de données avec le smartphone n'en prévoit pas le blocage.

En outre, il est précisé que le service que BTicino fournit à travers l'utilisation à distance via l'appli prévoit l'utilisation de données, aussi le coût lié à la consommation dépend du type de contrat que le client a passé avec le fournisseur d'accès à Internet (IPS ou Internet Service Provider) et reste à sa charge.

La connexion au réseau de données est automatique si les conditions suivantes sont réunies : connexion du dispositif au réseau LAN par un câble RJ45 (nécessaire avec l'accessoire 344844 non fourni) et présence d'un routeur domestique gérant l'adressage automatique DHCP. Différemment, il est possible de régler les paramètres de réseau comme suit :

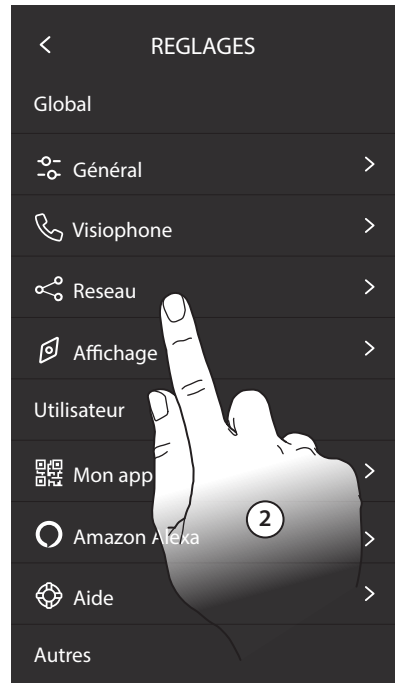
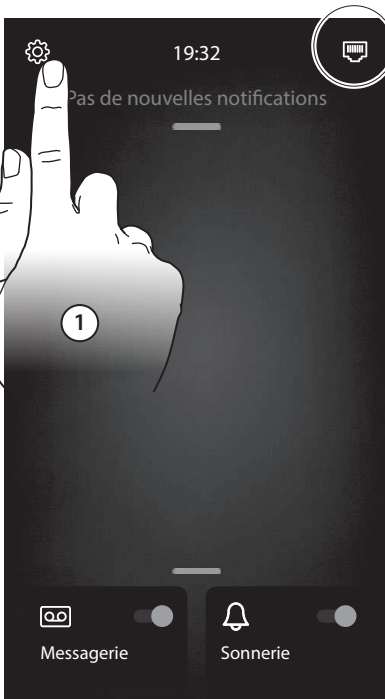

1. Toucher pour ouvrir la section Réglages.
2. Toucher pour ouvrir la section Réseau.

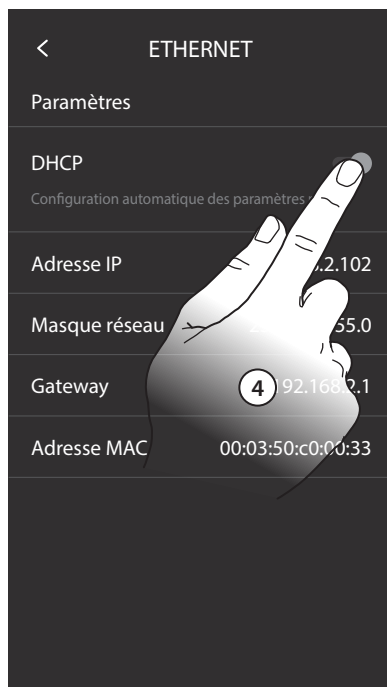
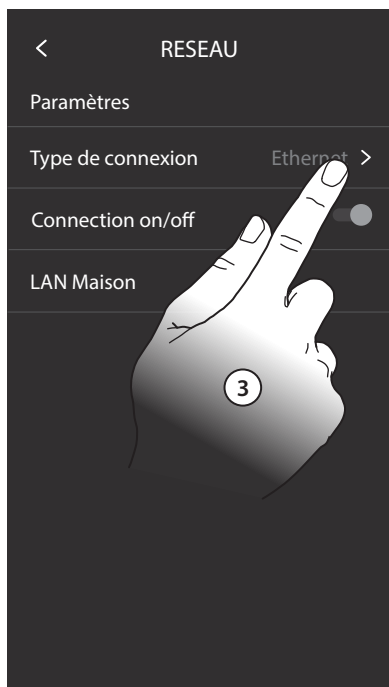

3. Appuyer pour modifier les paramètres.
4. Toucher pour désactiver l'adressage automatique et modifier les paramètres manuellement.



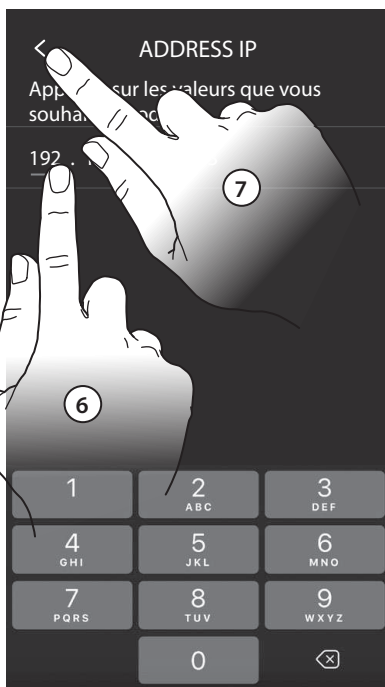
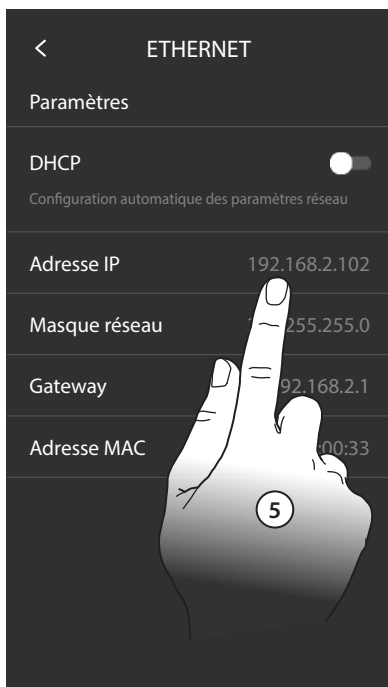

5. Toucher pour modifier les paramètres de réseau manuellement. Adresse IP et masque sous-réseau : paramètres types des réseaux avec protocole TCP/IP, nécessaires à l'identification du dispositif sur le réseau local. Passerelle : adresse IP du router/access point.
6. Toucher pour modifier l'adresse.
7. Toucher pour confirmer. La modalité de saisie des paramètres est identique pour les trois champs.



**Note :** avant de modifier les valeurs par défaut, prendre contact avec l'administrateur de réseau. Outre qu'elles empêcheraient l'activation du service, des valeurs erronées peuvent compromettre la bonne communication avec d'autres dispositifs du réseau.



8. Toucher pour terminer.



Différemment, pour se connecter au réseau de données, il est possible d'utiliser la connexion Wi-Fi.

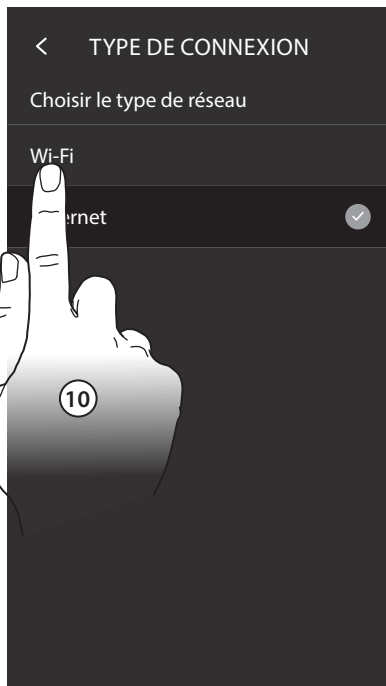
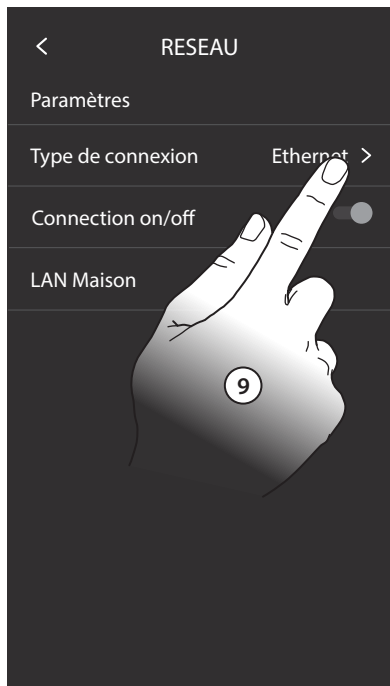

9. Toucher pour modifier le type de connexion.
10. Toucher pour sélectionner la connexion Wi-Fi.

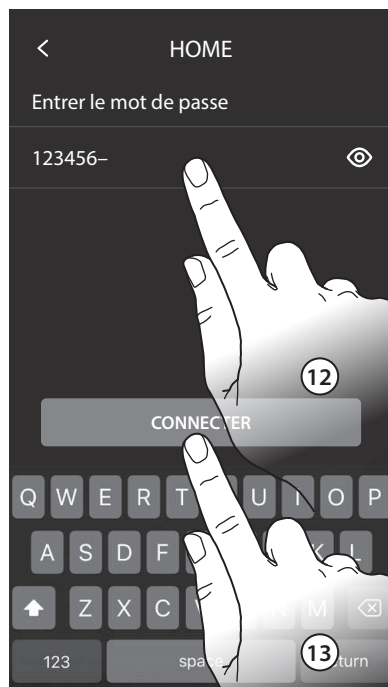

11. Sélectionner le réseau de l'habitation.
12. Saisir le mot de passe du réseau.
13. Toucher pour confirmer.



14. Toucher pour terminer.



Note : dans le cas où le routeur Wi-Fi domestique n'attribuerait pas automatiquement l'adresse (sans protocole DHCP), il est possible de modifier les paramètres de réseau comme indiqué au point 5.

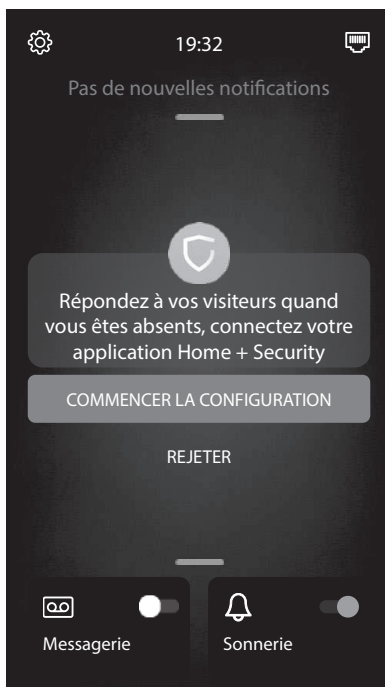
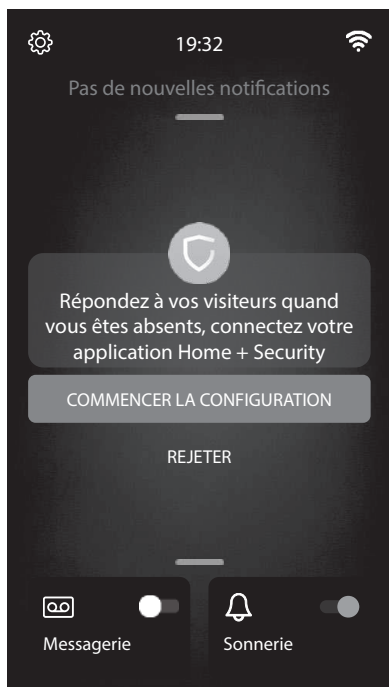

A présent le Classe 300EOS est connecté et peut recevoir des mises à jour.



## Configuration poste extérieur

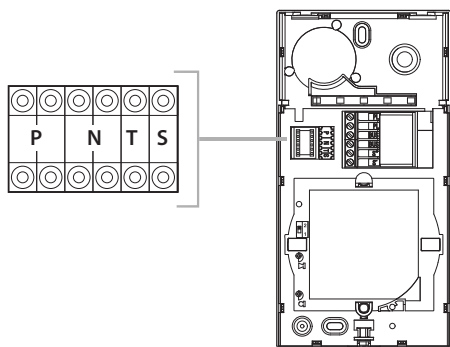

P	<ul style="list-style-type: none"> <li>• Possono non essere configurati.</li> <li>• They do not need to be configured.</li> <li>• Ils peuvent ne pas être configurés</li> <li>• Brauchen nicht konfiguriert zu werden.</li> </ul>
N	<ul style="list-style-type: none"> <li>• Pueden no precisar configuración.</li> </ul>
S	<ul style="list-style-type: none"> <li>• Kunnen niet worden geconfigureerd.</li> <li>• Podem não ser configurados.</li> <li>• Nie wymagają konfiguracji.</li> </ul>
T	<ul style="list-style-type: none"> <li>• Temporizzatore serratura (vedi tabella).</li> <li>• Door lock timer relay (see table).</li> <li>• Temporisation serrure (voir tableau).</li> <li>• Zeitgeber schlossrelaiserradura (siehe Tabelle).</li> <li>• Temporizador relé cerradura (véase la tabla).</li> <li>• Timer deurslotrelais (zie de tabel).</li> <li>• Temporizador do relé da fechadura (veja a tabela).</li> <li>• Czas otwarcia zamka (patrz tabela poniżej).</li> </ul>

–	1	2	3	4 *	5	6	7
4 s	1 s	2 s	3 s	**	6 s	8 s	10 s

\* Fonctionnement comme bouton pendant 10 sec. max., ensuite passe en stand-by. Pour étendre ce fonctionnement au-delà de 10 sec., utiliser l'actionneur 346210 configuré sur MOD = 5.

\*\* Comme bouton de Poste interne ou Bouton local. 4S avec ouverture avec badges résidents.

Dispositif de communication sans contact qui fonctionne à la fréquence de 125kHz. Puissance de transmission < 66dBuA/m à 10m.



Chaque fois que l'on modifie la configuration, il faut retirer, puis redonner l'alimentation à l'installation, après avoir attendu environ 1 minute.

## Programmation des badges

### Nouveau badge master de gestion

Pour des raisons de sécurité, est prévu un badge "MASTER" programmé directement par l'installateur. Pour accéder à la programmation d'un badge « RÉSIDENT », il est nécessaire de disposer d'un badge master de gestion installation. Le poste externe signale l'acceptation ou l'élimination du badge par des signaux sonores et visuels et par l'allumage des leds présents sur le poste externe.

La présentation d'un badge non reconnu ou une erreur de programmation provoque l'interruption de la procédure et l'émission d'un bip prolongé avec allumage des voyants connexion et serrure.

Note: le badge administrateur de l'installation ne commande pas la serrure mais active uniquement la programmation des badges résidents.

### Programmation badge administrateur installation

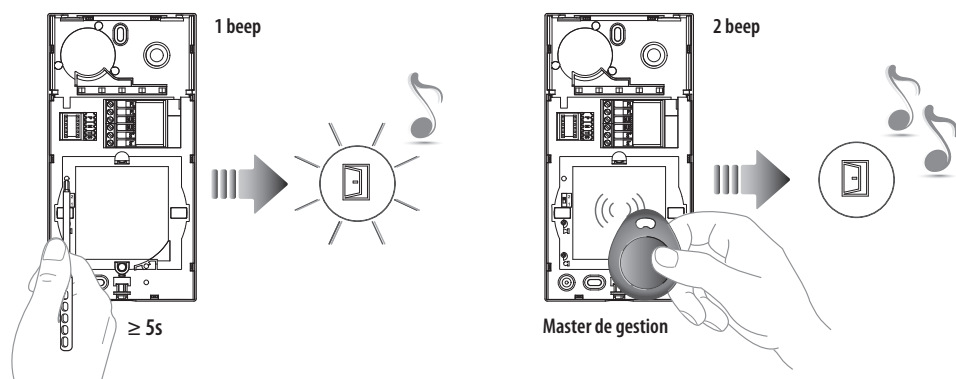

Maintenir enfoncée la touche de programmation jusqu'à ce que le LED Serrure clignote et que la tonalité de confirmation soit émise.

Approcher le **Badge administrateur installation** à mémoriser du lecteur et attendre que le LED Serrure s'allume et qu'une double tonalité de confirmation soit émise.

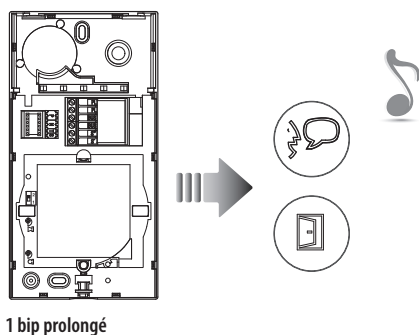

1 bip prolongé

Si la mémorisation échoue, les voyants Serrure et Connexion s'allument simultanément et le dispositif émet un bip prolongé. **Note :** le badge de gestion installation ne commande pas la serrure mais active uniquement la programmation des badges résidents.





### Élimination badge master de gestion

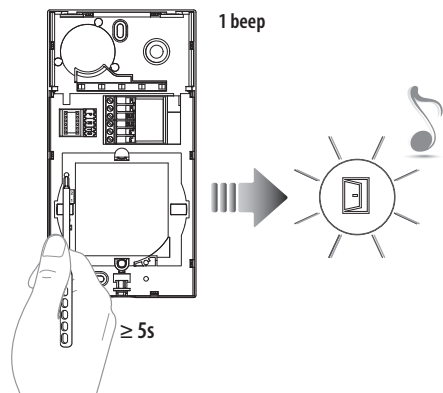

Maintenir enfoncée la touche de programmation jusqu'à ce que le LED Serrure clignote et que la tonalité de confirmation soit émise.

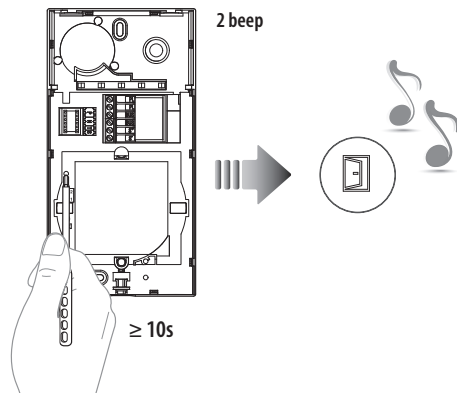

Appuyer à nouveau sur le bouton de programmation pendant 10 secondes. Une fois l'effacement obtenu, le LED Serrure s'allume et le dispositif émet 2 bips.

### Programmation badge résident

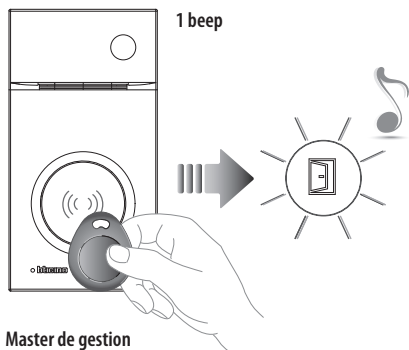

Approcher le **Badge administrateur** installation du lecteur et attendre que le LED Serrure clignote et qu'une tonalité de confirmation soit émise.

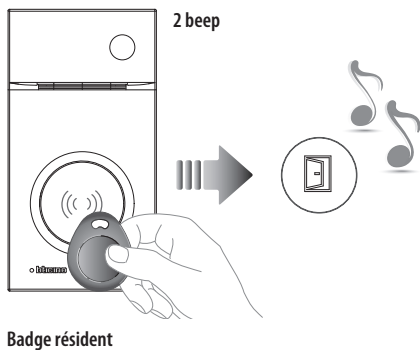

Approcher le **Badge résident** à mémoriser du lecteur et attendre que le LED Serrure clignote et qu'une tonalité de confirmation soit émise. Pour programmer d'autres badges résidents, les approcher du lecteur dans les 30 secondes l'un après l'autre. Pour confirmer la fin de la programmation, approcher le badge master de gestion installation ou bien attendre 30 secondes. Deux bips brefs confirment la programmation.

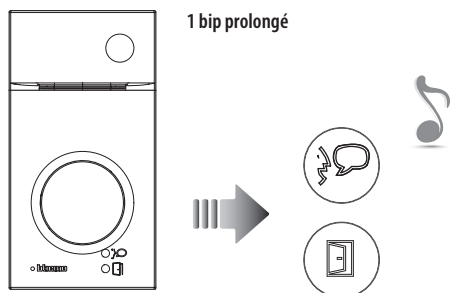

Si la mémorisation échoue, les voyants Serrure et Connexion s'allument simultanément et le dispositif émet un bip prolongé.

**Effacement de tous les badges résidents mémorisés**

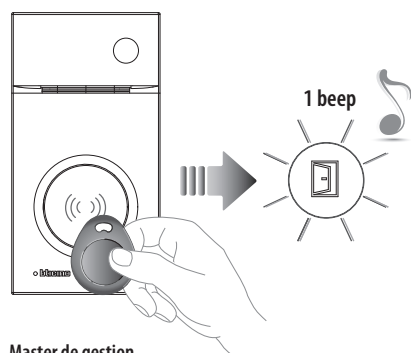

**Master de gestion**

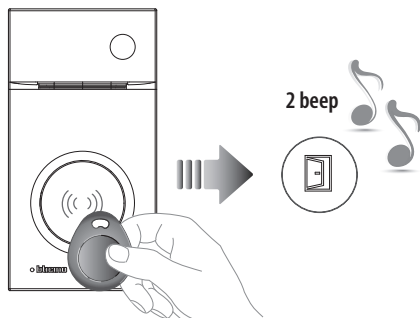

**2 fois Master de gestion**

Approcher le **Badge administrateur** installation du lecteur et attendre que le LED Serrure clignote et qu'une tonalité de confirmation soit émise.

Approcher à nouveau 2 fois de suite le badge master de gestion installation. Une fois l'effacement obtenu, le LED Serrure s'allume et le dispositif émet 2 bips.



## Réinitialisation

Dans le cas où il serait nécessaire d'éliminer tous les badges (master de gestion installation et résidents) précédemment mémorisés, il est possible de réinitialiser le poste externe.

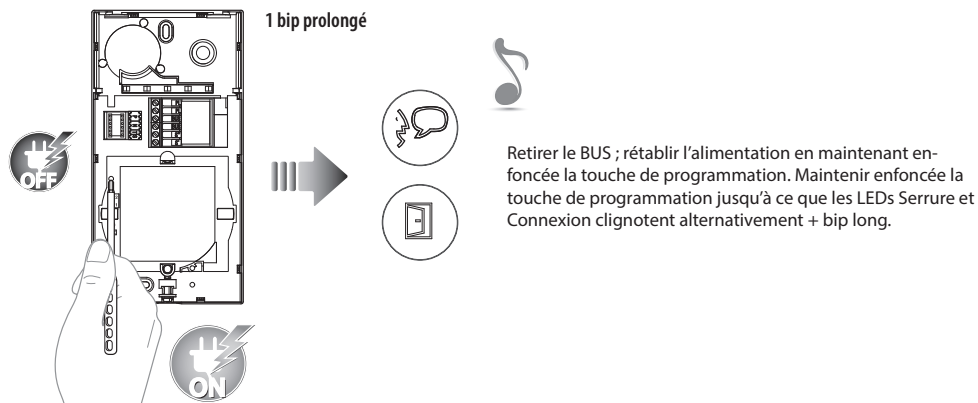

## Fonctions du KIT

### Fonction État porte

Cette fonction signale l'état de la serrure (uniquement si l'installation est prévue à cet effet avec actionneur).

Si elle est ouverte, le "Voyant serrure" clignote, si elle est fermée, il reste éteint. La fonction ne peut pas être activée conjointement à la fonction Bureau.

### Fonction Bureau

La fonction Bureau permet de programmer l'ouverture automatique de la serrure en cas d'appel depuis le Poste Externe ; elle n'est pas activable conjointement à la fonction État Porte. Le clignotement de la touche serrure (  ) indique que la fonction est activée.

### Fonction recherche-personnes

Cette fonction permet de diffuser un message vocal dicté au micro du dispositif, à travers les haut-parleurs du système de Diffusion sonore. Pour l'activer, il est nécessaire de toucher l'icône présente dans le menu Intercom, le voyant vert allumé de la touche « Connexion » indique que la fonction est active. Pour mettre fin à la fonction, appuyer sur la touche "Connexion".



## Fonction Teleloop



commuter l'appareil acoustique sur la position T.

Pour garantir un bon accouplement magnétique entre PI et appareil acoustique, il est recommandé de se placer face au dispositif à une distance de 25 – 35 cm.

Il est rappelé que la présence de métal et de bruit de fond généré par des appareillages électriques/électroniques (ex. ordinateurs) peut compromettre la qualité et les performances du dispositif d'accouplement.

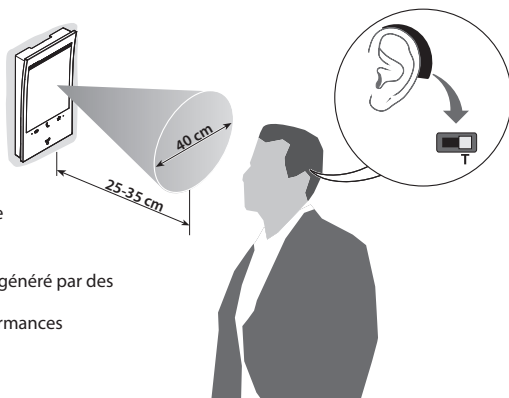

## Services auxiliaires

Les schémas ci-après sont fournis uniquement à titre indicatif ; pour la configuration des dispositifs, faire référence à la documentation spécifique.

## Commande lumières escaliers

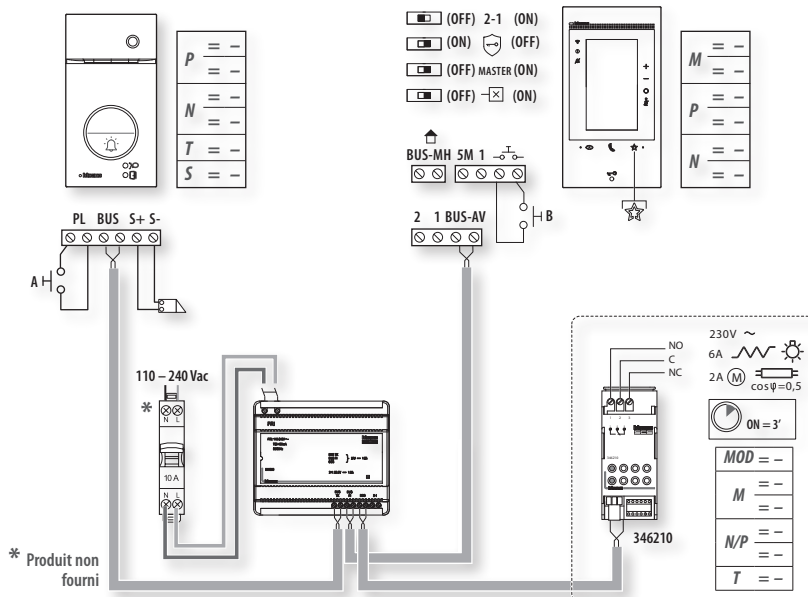



Sonnerie supplémentaire

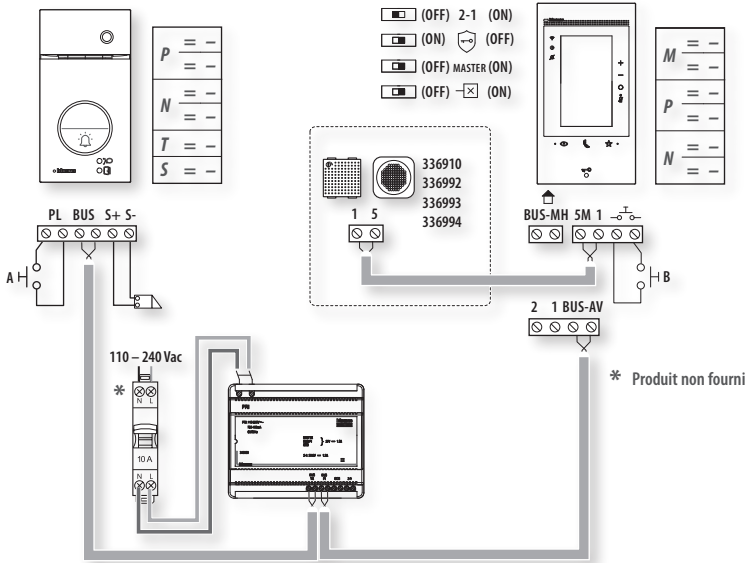

Commande serrure contact libre ou alimentation dédiée

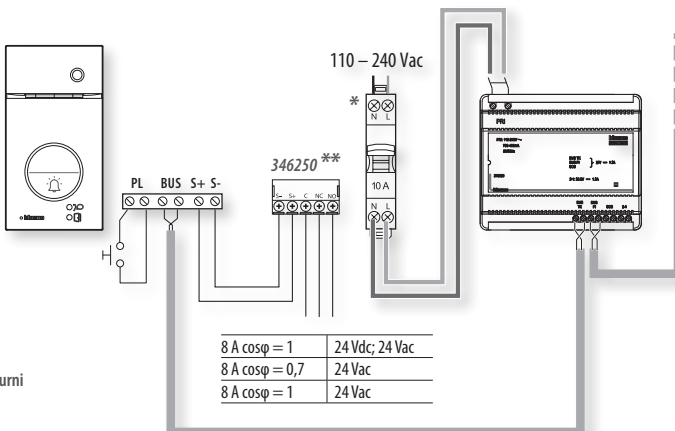

\* Produit non fourni

\* \* Fourni



## Avvertissements et droits du consommateur



Lire attentivement avant toute utilisation et installation de nos produits et conserver pour toute consultation en cas de besoin.

Interdiction de toucher les unités avec les mains mouillées.  
Interdiction d'utiliser des produits de nettoyage liquides ou des aérosols.  
Interdiction de boucher les ouvertures de ventilation.



Interdiction de modifier les dispositifs.  
Interdiction de retirer les parties de protection des dispositifs.  
Interdiction d'exposer l'unité à des suintements ou à des éclaboussures.  
Interdiction d'installer les unités à proximité de sources de chaleur/froid.  
Interdiction d'installer les unités à proximité de gaz nocifs et poudres/poussières.  
Interdiction de fixer les unités sur des surfaces non appropriées.



Risque d'électrocution.



Risque de chute des dispositifs en cas de rupture de la surface sur laquelle ils sont installés ou mauvaise installation.

Couper l'alimentation avant toute intervention sur l'installation.  
L'actionnement à distance peut causer des dommages corporels ou matériels.



Attention : les opérations d'installation, de configuration, de mise en service et d'entretien doivent être confiées à un personnel qualifié.  
S'assurer que l'installation murale est correctement effectuée conformément aux instructions d'installation.

Brancher les câbles d'alimentation dans le respect des indications fournies.  
Pour les éventuelles extensions de l'installation, utiliser uniquement les articles indiqués dans les caractéristiques techniques.  
En cas de coupure d'alimentation, le dispositif ne fonctionne pas et n'est pas joignable, aussi toute collecte de données personnelles est interrompue.



Le soussigné BTicino S.p.A., déclare que l'équipement radioélectrique du type 363916 – 363928 (set Classe 300 EOS + Linea 3000 Noire - set Classe 300 EOS Noire + Linea 3000 Noire) est conforme à la directive 2014/53/UE. Le texte complet de la déclaration UE de conformité est disponible à l'adresse internet suivante: [www.bticino.it/red](http://www.bticino.it/red)



Note

BTicino SpA  
Viale Luigi Borri, 231  
21100 Varese - Italy  
[www.bticino.com](http://www.bticino.com)

Tampon  
installateur