

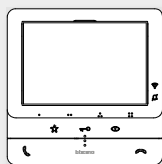

Composizione del kit 364614 - *Kit composition 364614* - Composition du kit 364614 - *Zusammensetzung des Satzes 364614*  
Composición del kit 364614 - *Samenstelling van de kit 364614* - Composição do kit 364614

344682



343091

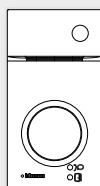

346050

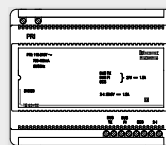

- Le operazioni di installazione, configurazione, messa in servizio e manutenzione devono essere effettuate da personale qualificato.
- *Installation, configuration, starting-up and maintenance must be performed by qualified personnel.*
- Les opérations d'installation, de configuration, de mise en service et d'entretien doivent être confiées à un personnel qualifié.
- *Die Installation, Konfiguration, Inbetriebnahme und Wartung dürfen nur von qualifizierten Fachleuten vorgenommen werden.*
- Las operaciones de instalación, configuración, puesta en servicio y mantenimiento han de ser efectuadas por personal cualificado.
- *Laat de installatie, de configuratie, de inbedrijfstelling en het onderhoud door gekwalificeerd personeel verrichten.*
- As operações de instalação, configuração, colocação em serviço e manutenção devem ser realizadas por pessoal qualificado.

Index	Cavi e distanze (mm <sup>2</sup> )	6		
	<i>Cables and distances (mm<sup>2</sup>)</i>			
	Câbles et distances (mm <sup>2</sup> )			
	<i>Kabeln und Abstände (mm<sup>2</sup>)</i>			
	Cables y distancias (mm <sup>2</sup> )			
	<i>Kabeln en afstanden (mm<sup>2</sup>)</i>			
	Cabos e distâncias (mm <sup>2</sup> )			
	Schema monofamiliare		7	
	<i>One-family diagram</i>			
	Schéma mono-familial			
	<i>Schema Einfamilienhaus</i>			
	Esquema monofamiliar			
	<i>Schema eensgezins</i>			
	Esquema monofamiliar			
	Schema bifamiliare			8
	<i>Two-family diagram</i>			
	Schéma bi-familiale			
	<i>Schema Zweifamilienhaus</i>			
	Esquema bifamiliar			
	<i>Schema tweegezins</i>			
Esquema bifamiliar				
Schema bifamiliare 2	9			
<i>Two-family diagram 2</i>				
Schéma bi-familiale 2				
<i>Schema Zweifamilienhaus 2</i>				
Esquema bifamiliar 2				
<i>Schema tweegezins 2</i>				
Esquema bifamiliar 2				
Dati dimensionali		10		
<i>Dimensional data</i>				
Données dimensionnelles				
<i>Maße</i>				
Datos dimensionales				
<i>Formaatgegevens</i>				
Dados dimensionais				
Posto interno			11	
<i>Handset</i>				
Poste interne				
<i>Hausstation</i>				
Unidad interior				
<i>Intern punt</i>				
Unidade interna				
Dati tecnici	16			
<i>Technical data</i>				
Caractéristiques techniques				
<i>Technische Daten</i>				
Datos técnicos				
<i>Technische specificaties</i>				
Dados técnicos				
Montaggio		17		
<i>Assembly</i>				
Montage				
<i>Montage</i>				
Montaje				
<i>Montaje</i>				
Montagem				

Index	Smontaggio	19	
	<i>Disassembling</i>		
	Démontage		
	<i>Demontage</i>		
	Desmontaje		
	<i>Demontage</i>		
	Desmontagem		
	Posto esterno		20
	<i>Entrance panel</i>		
	Poste extérieur		
	<i>Türstation</i>		
Placa exterior			
<i>Externe plaats</i>			
Unidade externa			
Dati tecnici	21		
<i>Technical data</i>			
Caractéristiques techniques			
<i>Technische Daten</i>			
Datos técnicos			
<i>Technische specificaties</i>			
Dados técnicos			
Montaggio	22		
<i>Assembly</i>			
Montage			
<i>Montage</i>			
Montaje			
<i>Montaje</i>			
Montagem			
Smontaggio	24		
<i>Disassembling</i>			
Démontage			
<i>Demontage</i>			
Desmontaje			
<i>Demontage</i>			
Desmontagem			
Configurazione posto interno	25		
<i>Handset configuration</i>			
Configuration poste interne			
<i>Konfiguration Hausstation</i>			
Configuración unidad interior			
<i>Configuratie intern punt</i>			
Configuração unidade interna			
Configurazione posto esterno	58		
<i>Entrance panel configuration</i>			
Configuration poste extérieur			
<i>Konfiguration Türstation</i>			
Configuración placa exterior			
<i>Configuratie externe plaats</i>			
Configuração unidade externa			
Funzioni KIT	65		
<i>KIT functions</i>			
Fonctions du KIT			
<i>KIT-Funktionen</i>			
Funciones del KIT			
<i>Funcies van de kit</i>			
Funções do KIT			

---

Index	Servizi ausiliari	68
	<i>Auxiliary services</i>	
	Services auxiliaires	
	<i>Hilfsdienste</i>	
	Servicios auxiliares	
	<i>Hulpdiensten</i>	
	Serviços auxiliares	
	Avvertenze e diritti del consumatore	70
	<i>Warnings and consumer rights</i>	
	Avertissements et droits du consommateur	
	<i>Hinweise und Rechte der Verbraucher</i>	
	Advertencias y derechos del consumidor	
	<i>Waarschuwingen en rechten van de consument</i>	
	Advertências e direitos do consumidor	
	App Home + Security	74
	<i>Home + Security app</i>	
	Appli Home + Security	
	<i>App Home + Security</i>	
	App Home + Security	
	<i>Home + Security App</i>	
	App Home + Security	

- Cavi e distanze (mm<sup>2</sup>)
- Cables and distances (mm<sup>2</sup>)
- Câbles et distances (mm<sup>2</sup>)

- Kabeln und Abstände (mm<sup>2</sup>)
- Cables y distancias (mm<sup>2</sup>)
- Kabels en afstanden (mm<sup>2</sup>)

- Cabos e distâncias (mm<sup>2</sup>)

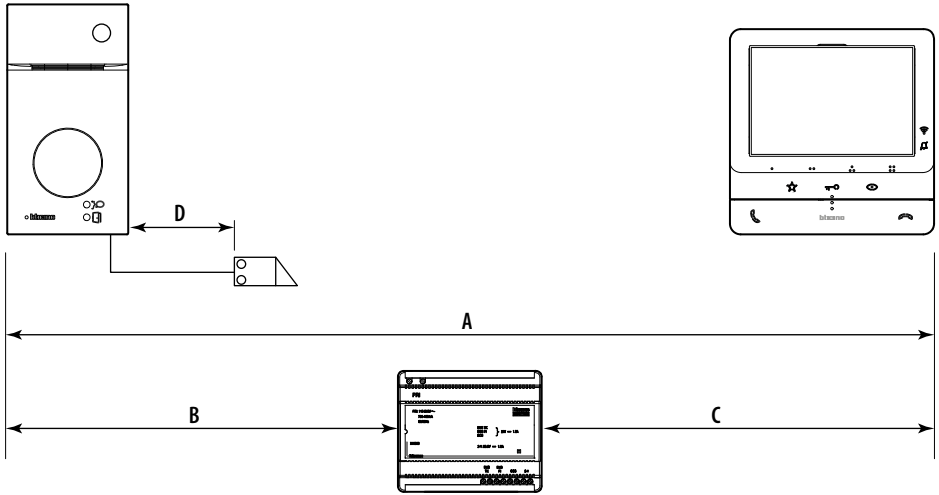

- Installazione fino a 3 PI
- Installation of up to 3 handsets
- Montage jusqu'à 3 PI

- Installation von bis zu 3 Türstationen
- Instalación con un máximo de 3 PI
- Installatie tot 3 PI

- Instalação até 3 UI

	 BTicino L4669 >0,2 mm <sup>2</sup>  0,35 mm <sup>2</sup>	 BTicino C9881U/5E AWG24 UTP5 0,28 mm <sup>2</sup>	BTicino 336904 	One PTT 278 TP 0,28 mm <sup>2</sup>	OneSYT + Digital TP 5/10	OneSYT + Num TP 5/10	GIGA TW CAT5E AWG24	One SYT + Num TP 8/10	Cable ARB.6060-1 6/10	Cable EV6R 6/10	1 mm <sup>2</sup>
A	50 m	140 m	150 m	200 m	200 m	145 m		200 m	50 m		-
B	50 m	115 m	80 m	200 m	115 m	80 m		200 m	50 m		-
C	50 m	130 m	80 m	200 m	100 m	80 m		200 m	50 m		-
D	30 m	30 m	-	50 m	30 m	-		-	-		100 m

- Schema monofamiliare
- *One-family diagram*
- Schéma mono-familial

- *Schema Einfamilienhaus*
- Esquema monofamiliar
- *Schema eensgezins*

- Esquema monofamiliar

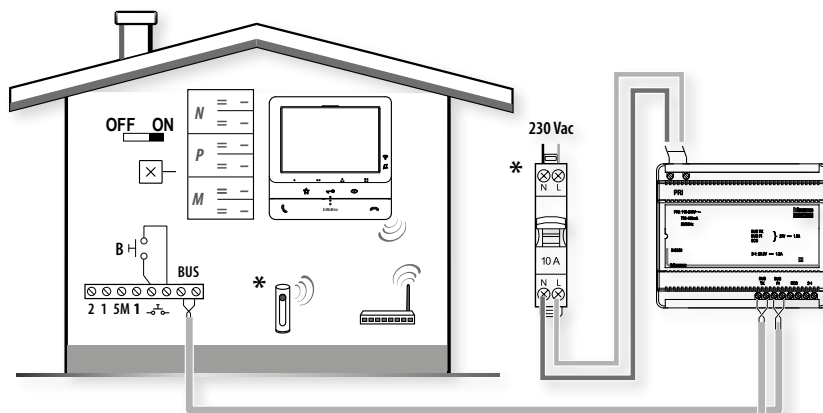

- \* Articolo non a corredo
- \* *Item not provided*
- \* *Produit non fourni*
- \* *Der Artikel gehört nicht zum*

- Lieferumfang*
- \* Artículo no incluido en la dotación
  - \* *Artikel niet meegeleverd*
  - \* Artigo não fornecido juntamente

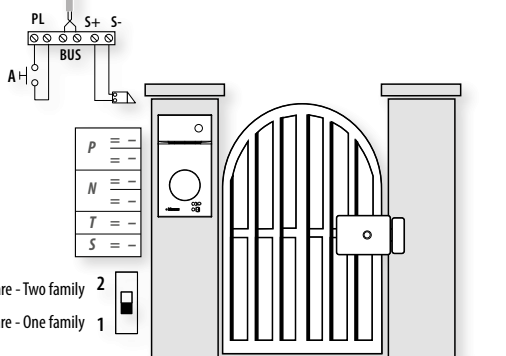

A	Pulsante locale apertura serratura - <i>Door lock release local pushbutton</i> - Bouton local ouverture serrure - <i>Lokale Schlossöffnungstaste</i> - Pulsador local apertura cerradura - <i>Lokale knop opening slot</i> - Botão local de abertura da fechadura.
B	Chiamata al piano - <i>Floor call</i> - Appel à l'étage - <i>Etagenruf</i> - Llamada al piso - <i>Oproep aan verdieping</i> - Chamada ao piso.
S+ S-	18 V; 4 A impulsivi. 250 mA mantenimiento (30 Ω max) - 18 V; 4 A <i>impulsive. 250 mA holding current</i> (30 Ω max) - 18 V; 4 A impulsstrom. 250 mA Haltestrom (30 Ω max) - 18 V; 4 A <i>por impulsos. 250 mA mantenimiento</i> (30 Ω max) - 18 V; 4 A impulsief; 250 mA onderhoud (30 Ω max) - 18 V; 4 A <i>instantâneos. 250 mA continuos</i> (30 Ω max).

- Schema bifamiliare
- Two-family diagram
- Schéma bi-familiale

- Schema Zweifamilienhaus
- Esquema bifamiliar
- Schema tweegezins

- Esquema bifamiliar

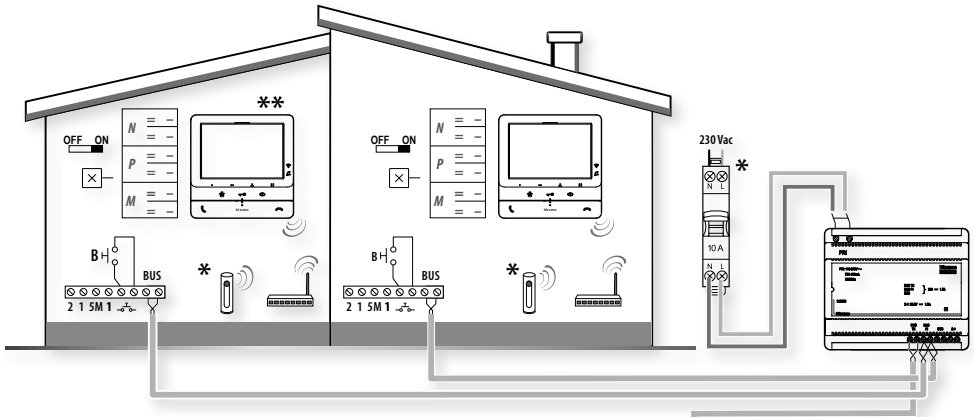

- \* Articolo non a corredo
- \* Item not provided
- \* Produit non fourni
- \* Der Artikel gehört nicht zum

#### Lieferumfang

- Articolo no incluido en la dotación
- Artikel niet meegeleverd
- Artigo não fornecido juntamente

- \*\* Il secondo posto interno ed il configuratore 3501/1 devono essere acquistati separatamente.
- \*\* The second internal unit and the 3501/1 configurator must be purchased separately.
- \*\* Le deuxième poste interne et le configurateur 3501/1 doivent être achetés séparément.
- \*\* Die zweite Hausstation und der Konfigurator 3501/1 werden getrennt verkauft.
- \*\* La segunda unidad interior y el configurador 3501/1 se han de comprar por separado.
- \*\* De tweede binnenpost en de configurator 3501/1 moeten apart worden gekocht.
- \*\* A segunda unidade interna e o configurador 3501/1 devem ser adquiridos separadamente.

Bifamiliare - Two family 2  
 Monofamiliare - One family 1

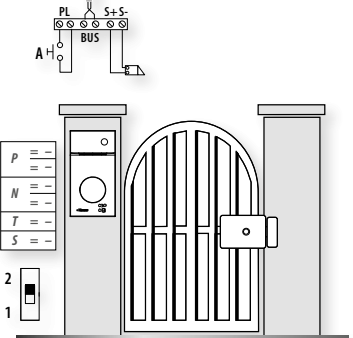

A	Pulsante locale apertura serratura - Door lock release local pushbutton - Bouton local ouverture serrure - Lokale Schlossöffnungstaste - Pulsador local apertura cerradura - Lokale knop opening slot - Botão local de abertura da fechadura.
B	Chiamata al piano - Floor call - Appel à l'étage - Etagenruf - Llamada al piso - Oproep aan verdieping - Chamada ao piso.
S+S	18 V; 4 A impulsivi. 250 mA mantenimento (30 Ω max) - 18 V; 4 A impulsive. 250 mA holding current (30 Ω max) - 18 V; 4 A impulsstom. 250 mA Haltestrom (30 Ω max) - 18 V; 4 A por impulsos. 250 mA mantenimento (30 Ω max) - 18 V; 4 A impulsief; 250 mA onderhoud (30 Ω max) - 18 V; 4 A instantaneos. 250 mA continuos (30 Ω max).



- Schema bifamiliare 2
- Two-family diagram 2
- Schéma bi-familiale 2

- Schema Zweifamilienhaus 2
- Esquema bifamiliar 2
- Schema tweegezins 2

- Esquema bifamiliar 2

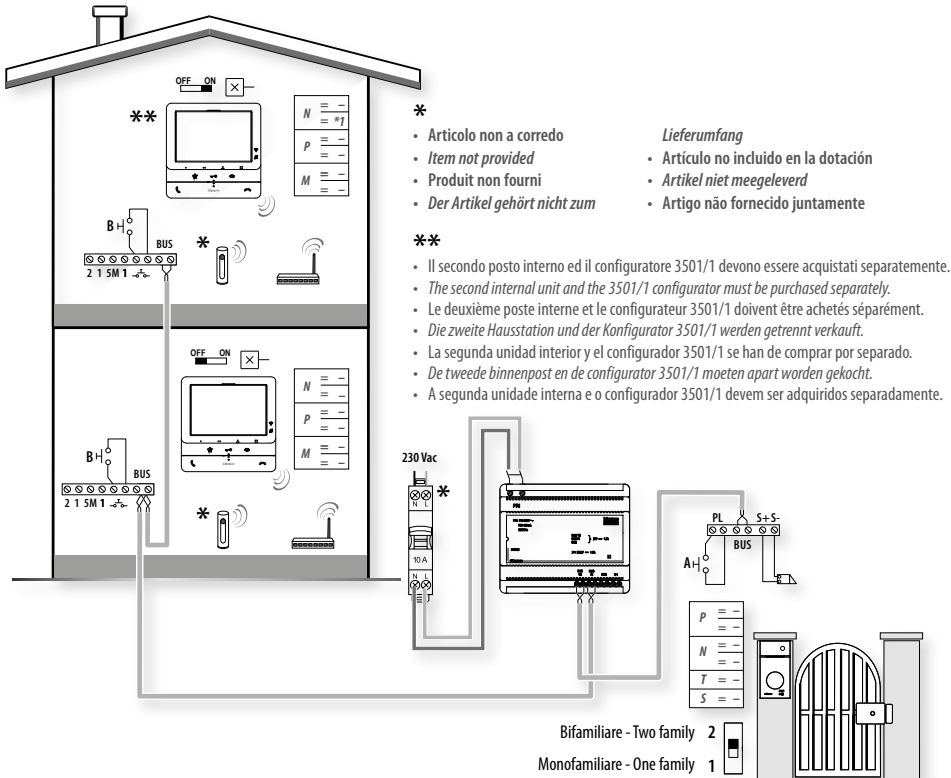

- \*
  - Articolo non a corredo
  - Item not provided
  - Produit non fourni
  - Der Artikel gehört nicht zum
- \*\*
  - Il secondo posto interno ed il configuratore 3501/1 devono essere acquistati separatamente.
  - The second internal unit and the 3501/1 configurator must be purchased separately.
  - Le deuxième poste interne et le configurateur 3501/1 doivent être achetés séparément.
  - Die zweite Hausstation und der Konfigurator 3501/1 werden getrennt verkauft.
  - La segunda unidad interior y el configurador 3501/1 se han de comprar por separado.
  - De tweede binnenpost en de configurator 3501/1 moeten apart worden gekocht.
  - A segunda unidade interna e o configurador 3501/1 devem ser adquiridos separadamente.

*Lieferumfang*

- Articolo no incluido en la dotación
- Artikel niet meegeleverd
- Artigo não fornecido juntamente

A	Pulsante locale apertura serratura - <i>Door lock release local pushbutton</i> - Bouton local ouverture serrure - <i>Lokale Schlossöffnungstaste</i> - Pulsador local apertura cerradura - <i>Lokale knop opening slot</i> - Botão local de abertura da fechadura.
B	Chiamata al piano - <i>Floor call</i> - Appel à l'étage - <i>Etagenruf</i> - Llamada al piso - <i>Oproep aan verdieping</i> - Chamada ao piso.
S+ S-	18 V; 4 A impulsivi. 250 mA mantenimento (30 Ω max) - 18 V; 4 A <i>impulsive. 250 mA holding current</i> (30 Ω max) - 18 V; 4 A impulsstom. 250 mA Haltestrom (30 Ω max) - 18 V; 4 A <i>por impulsos. 250 mA mantenimiento</i> (30 Ω max) - 18 V; 4 A impulsief; 250 mA onderhoud (30 Ω max) - 18 V; 4 A <i>instantâneos. 250 mA continuos</i> (30 Ω max).

• Dati dimensionali  
• Dimensional data

• Données dimensionnelles

• Maße  
• Datos dimensionales

• Formaatgegevens  
• Dados dimensionais

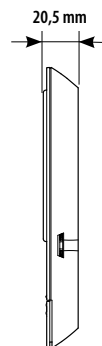
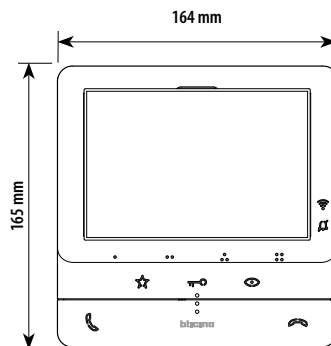
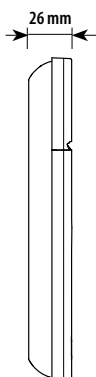
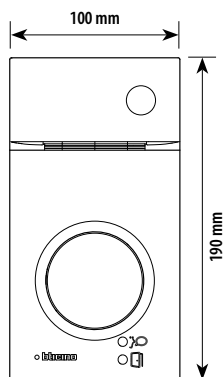

- Altezza consigliata salvo diversa normativa vigente.
- Recommended height, unless different regulations are specified.
- Hauteur conseillée sauf autre norme en vigueur.
- Empfohlene Höhe falls die gesetzlichen Vorschriften nichts anderes vorschreiben.
- Altura recomendada salvo normativa vigente diferente.
- Aanbevolen hoogte behoudens andere normen in voege.
- Altura aconselhada a não ser se a norma em vigor for diferente.

- Campo di ripresa
- Field of view
- Éclairage cadrage caméra
- Aufnahmebereich
- Campo de filmación
- Campo de filmagem
- Opnameveld

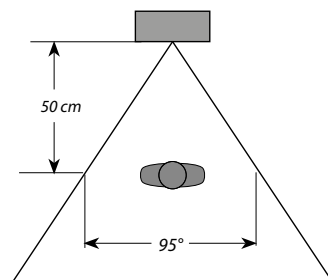
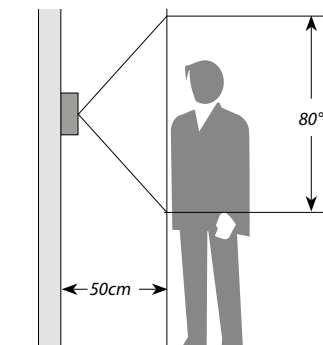
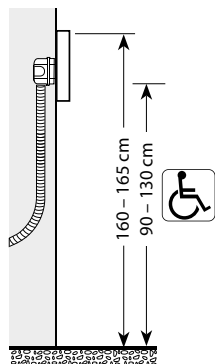

• Posto interno  
• Handset

• Poste interne  
• Hausstation

• Unidad interior  
• Intern punt

• Unidade interna

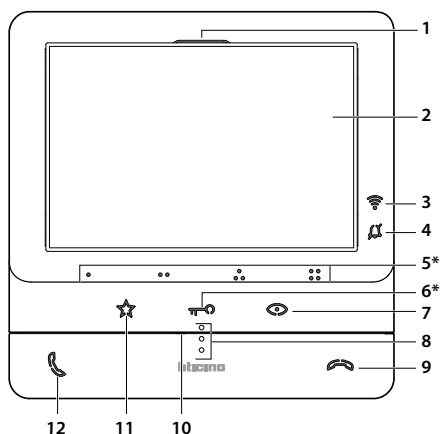

*Alla pressione i tasti si illuminano ed emettono un "beep" (disattivabile da procedura).*

- 1 - Altoparlante
- 2 - Display 5" (16:9)
- 3 - LED indicazione segnale WI-FI  
LED rosso lampeggiante: WI-FI attivo ma non connesso ad una rete  
LED spento: WI-FI disabilitato o correttamente funzionante  
LED rosso fisso: il Classe 100X16E with Netatmo sta scambiando dati con l'App Home + Security (autoaccensione)
- 4 - LED segnalazione esclusione suoneria  
LED rosso lampeggiante: suoneria esclusa
- 5 - Tasti a sfioramento programmabili \*
- 6 - Tasto a sfioramento apertura serratura \*  
LED bianco lampeggiante: funzione "studio professionale" attiva
- 7 - Tasto a sfioramento per attivazione posto estero / ciclamento
- 8 - Guide tattili per non vedenti
- 9 - Tasto disattivazione comunicazione  
LED rosso lampeggiante: chiamata in corso
- 10 - Microfono
- 11 - Tasto a sfioramento luci scale
- 12 - Tasto attivazione comunicazione  
LED verde lampeggiante: chiamata in arrivo

*\* Se alla pressione, i LED lampeggiano bianco, è attiva la funzione "serratura sicura" ed il tasto è disattivato.*

*When pressed, the keys light up and emit a "beep" (that can be deactivated by procedure).*

- 1 - Loudspeaker
- 2 - 5" (16:9) display
- 3 - Wi-Fi signal notification LED  
Red LED flashing: WI-FI on but not connected to the network  
LED off: WI-FI disabled or working correctly  
Red LED on steady: Classe 100X16E with Netatmo is exchanging data with the Home + Security App (automatic switch on)
- 4 - Bell exclusion notification LED  
Red LED flashing: bell excluded
- 5 - Programmable touch keys \*
- 6 - Door lock release touch key \*  
White LED flashing: active Professional Studio (Office) function
- 7 - Entrance panel / scrolling activation touch key
- 8 - Tactile guides for the blinds
- 9 - Communication disabling key  
Red LED flashing: call in progress
- 10 - Microphone
- 11 - Staircase light touch key
- 12 - Communication enabling key  
Green LED flashing: incoming call

*\* If the LEDs flash white when pressed, the "safe door lock" function is active and the key is deactivated.*

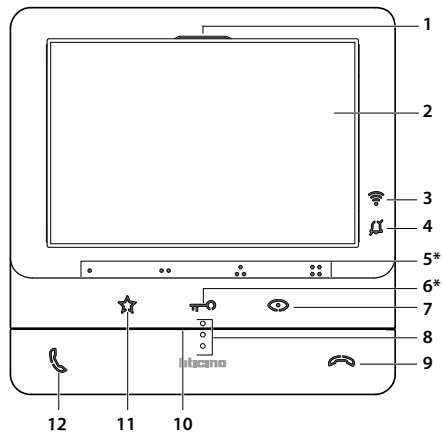

À la pression, les touches s'illuminent et émettent un « bip » (désactivable à travers la procédure prévue à cet effet).

- 1 - Haut-parleur
- 2 - Écran 5" (16:9)
- 3 - Voyant indication signal WI-FI  
Voyant rouge clignotant : WI-FI actif mais non connecté à un réseau  
Voyant éteint : WI-FI désactivé ou fonctionnant correctement  
Voyant rouge fixe : le dispositif Classe 100X16E with Netatmo échange des données avec l'appli Home + Security (auto-allumage)
- 4 - Voyant de signal exclusion sonnerie  
Voyant rouge clignotant : sonnerie exclue
- 5 - Touche à effleurement programmables (\*)
- 6 - Touche à effleurement d'ouverture serrure (\*)  
Voyant blanc clignotant : fonction « bureau » active
- 7 - Touche à effleurement d'activation poste externe / cyclage
- 8 - Guides tactiles pour non-voyants
- 9 - Touche désactivation communication  
Voyant rouge clignotant : appel en cours
- 10 - Micro
- 11 - Touche à effleurement lumières escaliers
- 12 - Touche activation communication  
Voyant vert clignotant : arrivée d'un appel

(\*) Si, à la pression, les voyants clignotent sur le blanc, la fonction « serrure sécurisée » est active et la touche est désactivée.

Bei Betätigung leuchten die Tasten auf und geben einen „Piepton“ ab (kann durch eine Prozedur deaktiviert werden.)

- 1 - Lautsprecher
- 2 - Display 5" (16 : 9)
- 3 - LED-Anzeige des WI- FI-Signals  
Rote LED blinkend: WI- FI aktiv aber nicht mit einem Netz verbunden  
LED ausgeschaltet: WI-FI deaktiviert oder richtig Betrieb  
Rote LED fest leuchtend: das Gerät Classe100 X16E with Netatmo tauscht Daten mit der App Home + Security aus (automatisches Einschalten)
- 4 - LED- Meldung Läutwerk ausgeschlossen  
Rote LED blinkt: Läutwerk ausgeschlossen
- 5 - Programmierbare Berührungstasten \*
- 6 - Berührungstaste Schlossöffner \*  
Weiße Led blinkt: Funktion „Büro“ aktiv
- 7 - Berührungstaste zum Aktivieren der Türstation und Taktieren
- 8 - Taktile Hilfe für Sehbehinderte
- 9 - Taste zur Deaktivierung der Kommunikation  
Rote LED blinkt: Anruf im Gang
- 10 - Mikrophon
- 11 - Berührungstaste Treppenlicht
- 12 - Taste zur Aktivierung der Kommunikation  
Grüne LED blinkt: eintreffen eines Anrufs

\* Wenn die LEDs beim Drücken weiß blinken, ist die Funktion „Schloss-Sicherheit“ aktiv und die Taste ist deaktiviert.

*Con la presión, los botones se iluminan y emiten un "beep" (desactivable según el procedimiento.).*

- |   |  |
|---|--|
| 1 - Altavoz   | LED blanco parpadeante: función "Estudio profesional" activa   |
| 2 - Pantalla 5" (16:9)  |  |
| 3 - LED de indicación de la señal WI-FI<br>LED rojo parpadeante: WI-FI activado, pero no conectado a una red<br>LED apagado: WI-FI deshabilitado o correctamente en marcha<br>LED rojo fijo = el Classe100 X16E with Netatmo está cruzando datos con la App Home + Security (autoencendido) | 7 - Botón de membrana para activación placa de exterior / vista cíclica<br>8 - Guías táctiles para invidentes<br>9 - Botón desactivación comunicación<br>LED rojo parpadeante: llamada corriente |
| 4 - LED de señalización de exclusión timbre<br>LED rojo parpadeante: timbre excluido  | 10 - Micrófono<br>11 - Botón de membrana luces escaleras<br>12 - Botón activación comunicación<br>LED verde parpadeante: llamada entrante  |
| 5 - Botones de membrana programables *  |  |
| 6 - Botón de membrana apertura cerradura*   | <i>* Si con la presión, los LEDs parpadean en color blanco, se activa la función "cerradura segura" y el botón se desactiva.</i>   |







*De toetsen gaan branden en laten een "piep" (kan met de procedure gedeactiveerd worden) horen wanneer erop gedrukt wordt.*

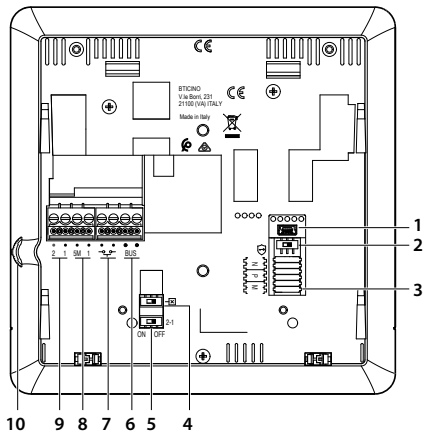







- |  |  |
|--|--|
| 1 - Luidspreker  | Witte led knippert: functie "professionele studio" geactiveerd   |
| 2 - Display 5" (16:9)  |  |
| 3 - LED aanduiding kwaliteit wifi-sigitaal<br>Rode LED knippert: Wifi geactiveerd maar niet met een netwerk verbonden<br>LED uit: Wifi gedeactiveerd of werkt correct<br>Rode LED brandt = Classe100 X16E with Netatmo wisselt gegevens uit met de Home + Security-app (automatische inschakeling) | 7 - Touch-toets voor activering buitenpost/cyclische weergave<br>8 - Tastgeleiders voor blinden<br>9 - Toets deactivering communicatie<br>Rode led knippert : lopende oproep<br>10 - Microfoon<br>11 - Touch-toets traphuisverlichting<br>12 - Toets activering communicatie<br>Groen led knippert: binnenkomende oproep |
| 4 - Led melding uitsluiting beltoon<br>Rode led knippert : beltoon uitgesloten   |  |
| 5 - Programmeerbare touch-toetsen*   |  |
| 6 - Touch-toetsen slotontgrendeling*   | <i>* De functie "veilig slot" is geactiveerd en de toets is gedeactiveerd als de witte leds knipperen wanneer op de toets gedrukt wordt.</i>   |

*Ao carregar as teclas iluminam-se e emitem um "bip" (pode ser desativado através de procedimento.)*

- |   |  |
|---|--|
| 1 - Altifalante   | 6 - Tecla de toque abertura da fechadura *<br>Led branco a piscar: função "estúdio profissional" ativa   |
| 2 - Ecrã 5" (16:9))   |  |
| 3 - LED indicação sinal WI- FI<br>LED vermelho intermitente: WI-FI ativo, mas não conectado a uma rede<br>LED desligado: WI-Fi desabilitado ou a funcionar corretamente<br>LED vermelho fixo: o Classe100 X16E with Netatmo está a trocar dados com a App Home + Security (envio de ligação automática) | 7 - Tecla de toque para ativação unidade externa / ativação cíclica<br>8 - Guías táteis para não videntes<br>9 - Tecla de desativado de comunicação<br>LED vermelho intermitente: chamada em andamento |
| 4 - LED de sinalização de exclusão da campanha<br>LED vermelho intermitente: campanha excluída  | 10 - Microfone<br>11 - Tecla de toque luzes das escadas<br>12 - Tecla de ativação de comunicação<br>LED verde intermitente: chamada em chegada   |
| 5 - Teclas de toque programáveis *  | <i>* Se ao carregar, os LED piscam em branco, está ativa a "fechadura segura" e a tecla é desativada.</i>  |



- |   |  |
|---|--|
| <p>1 - Presa mini USB per aggiornamento Firmware dispositivo</p> <p>2 - Microinterruttore ON / OFF funzione "serratura sicura".<br/>ON= <br/><b>Attivare la funzione con dispositivo non alimentato</b></p> <p>3 - Sede dei configuratori</p> <p>4 - Microinterruttore ON / OFF di terminazione di tratta</p> <p>5 - Microinterruttore ON / OFF per abilitazione alimentazione supplementare</p> | <p>6 - Morsetti per il collegamento al BUS SCS 2 FILI</p> <p>7 - Morsetti per il collegamento di un pulsante esterno di chiamata al piano </p> <p>8 - Morsetti (5M – 1) per collegamento suoneria supplementare.<br/>Il collegamento deve essere effettuato punto - punto sui morsetti della suonerie supplementari</p> <p>9 - Morsetti (2 – 1) per alimentazione supplementare</p> <p>10 - Joystick per regolazioni e programmazioni</p> |
| <p>1 - Mini USB socket for device Firmware update</p> <p>2 - ON / OFF micro-switch for "safe door lock" function. ON=<br/><br/><b>To activate the function with device not powered</b></p> <p>3 - Configurator socket.</p> <p>4 - Line termination ON / OFF micro-switch.</p> <p>5 - Additional power supply enable ON / OFF micro switch</p>  | <p>6 - 2 wires SCS BUS connection clamps.</p> <p>7 - Clamps for the connection of an external call to the floor pushbutton </p> <p>8 - Additional bell connection clamps (1 - 5M). The connection must be point - point on the clamps of the additional bells</p> <p>9 - Additional power supply clamps (2-1)</p> <p>10 - Joystick for adjustments and programming</p>  |
| <p>1 - Prise mini USB de mise à jour Firmware dispositif</p> <p>2 - Microinterrupteur ON / OFF fonction « serrure sécurisée ». ON=<br/><br/><b>Activer la fonction avec le dispositif non alimenté</b></p> <p>3 - Logement des configurateurs.</p> <p>4 - Microinterrupteur ON/OFF de fin de ligne.</p> <p>5 - Micro-interrupteur ON / OFF d'activation alimentation supplémentaire</p>        | <p>6 - Bornes de branchement au BUS SCS 2 fils</p> <p>7 - Bornes de branchement d'un bouton externe d'appel à l'étage </p> <p>8 - Bornes (1 - 5M) de branchement sonnerie supplémentaire. Le branchement doit être effectué point - point sur les bornes des sonneries supplémentaires</p> <p>9 - Bornes (2 – 1) d'alimentation supplémentaire</p> <p>10 - Joystick pour réglages et programmations</p>                                 |

- |  |   |
|--|---|
| <p>1 - Mini-USB-Steckbuchse zur Aktualisierung der Firmware der Vorrichtung</p> <p>2 - Mikroschalter ON / OFF für die Funktion „Schloss-Sicherheit“ ON= </p> <p><b>Die Funktion mit stromloser Vorrichtung aktivieren</b></p> <p>3 - Sitz der Konfiguratoren.</p> <p>4 - Mikroschalter ON / OFF am Ende der Strecke.</p> <p>5 - Mikroschalter ON/OFF für die Freigabe einer zusätzlichen Versorgung</p>                     | <p>6 - Klemmen zum Anschluss an BUS, SCS, 2-Draht</p> <p>7 - Klemmen zum Anschluss an eine externe Etagenruftaste </p> <p>8 - Klemmen (1 - 5M) zum Anschluss an ein zusätzliches Läutwerk. Der Anschluss muss Punkt zu Punkt an den Klemmen der zusätzlichen Läutwerke erfolgen</p> <p>9 - Klemmen (2 - 1) für eine zusätzliche Stromversorgung</p> <p>10 - Joystick für Regelung und Programmierung</p>                                 |
| <p>1 - Toma mini USB para actualización del firmware del dispositivo</p> <p>2 - Microinterruptor ON / OFF función "cerradura segura".<br/>ON= </p> <p><b>Activar la función con dispositivo no alimentado</b></p> <p>3 - Alojamiento de los configuradores.</p> <p>4 - Microinterruptor ON / OFF final de tramo.</p> <p>5 - Microinterruptor ON/OFF para habilitación de la alimentación adicional</p>                      | <p>6 - Bornes para la conexión al BUS SCS 2 hilos</p> <p>7 - Bornes para la conexión de un pulsador externo de llamada a la planta </p> <p>8 - Bornes (1 - 5M) para la conexión de un timbre adicional. Se ha de efectuar la conexión punto - punto en los bornes de los timbres adicionales</p> <p>9 - Bornes (2 - 1) para alimentación adicional</p> <p>10 - Joystick para regulaciones y programaciones</p>                           |
| <p>1 - Mini-UBS-aansluiting voor de update van de firmware van het apparaat</p> <p>2 - Microschakelaar ON / OFF functie "veilig slot".<br/>ON= </p> <p><b>Activeer de functie wanneer het apparaat niet wordt gevoed</b></p> <p>3 - Plaats van de configuratoren.</p> <p>4 - Microschakelaar ON / OFF voor de afsluiting van het traject.</p> <p>5 - Microschakelaar ON / OFF voor de activering van de extra voeding</p> | <p>6 - Aansluitklemmen voor de verbinding met de SCS 2-Draads BUS</p> <p>7 - Aansluitklemmen voor de verbinding van een externe knop op de verdieping </p> <p>8 - Aansluitklemmen (1 - 5M) voor de verbinding van een extra beltoon. Verricht een punt - punt verbinding op de aansluitklemmen van de extra beltonen</p> <p>9 - Aansluitklemmen (2 - 1) voor extra voeding</p> <p>10 - Joystick voor regelingen en programmeringen</p> |
| <p>1 - Tomada mini USB para atualização do Firmware do dispositivo</p> <p>2 - Microinterruptor ON / OFF função "fechadura segura".<br/>ON= </p> <p><b>Ativar a função com dispositivo não alimentado</b></p> <p>3 - Sede dos configuradores.</p> <p>4 - Micro-interruptor OFF / ON de terminação do segmento.</p> <p>5 - Micro-interruptor ON/OFF para ativação de alimentador adicional</p>                              | <p>6 - Bornes para a conexão ao BUS SCS DE 2 fios.</p> <p>7 - Bornes para a conexão de um botão externo de chamada no piso </p> <p>8 - Bornes (1 - 5M) para a conexão de uma campainha adicional. É necessário realizar uma conexão ponto-a-ponto nos bornes das campainhas adicionais</p> <p>9 - Bornes (2 - 1) para alimentação adicional</p> <p>10 - Joystick para regulações e programações</p>                                    |

• **Dati tecnici**  
• **Technical data**

• **Caractéristiques techniques**

• **Technische Daten**  
• **Datos técnicos**

• **Technische specificaties**  
• **Dados técnicos**

Alimentazione da BUS SCS	18 - 27 Vdc
Assorbimento massimo da SCS in Stand by	37 mA
Assorbimento massimo da SCS in funzionamento	400 mA
Alimentazione supplementare morsetto 1-2	27 Vdc
Assorbimento massimo da morsetto 1-2	165 mA
Sezione massima dei cavi per ogni morsetto	2 x 1 mm <sup>2</sup>
Temperature di funzionamento	5 - 40 °C

Dispositivo wireless conforme allo standard 802.11 b/g/n;  
frequenza 2.4 - 2.4835 GHz; potenza di trasmissione < 20 dBm  
Protocollo sicurezza: WEP/WPA/WPA2  
Teleloop: frequenza 0 - 9 kHz, potenza di trasmissione < 1.005 A/m

Alimentation sur BUS SCS	18 - 27 Vcc
Absorption max. de SCS en stand-by	37 mA
Absorption max. de SCS en fonctionnement	400 mA
Alimentation supplémentaire bornes 1-2	27 Vcc
Absorption max. de borne 1-2	165 mA
Section maximum des câbles pour chaque borne	2 x 1 mm <sup>2</sup>
Température de fonctionnement	5 - 40 °C

Dispositif sans fil conforme au standard 802.11 b/g/n,  
fréquence 2.4 - 2.4835 GHz; puissance de transmission < 20 dBm  
Protocole de sécurité WEP/WPA/WPA2  
Teleloop: fréquence 0 - 9 kHz, puissance de transmission < 1.005 A/m

Alimentación desde el BUS SCS:	18 - 27 Vcc
Consumo máximo en SCS en standby	37 mA
Consumo máximo en SCS en funcionamiento	400 mA
Alimentación adicional del borne 1-2	27 Vcc
Consumo máximo en borne 1-2	165 mA
Máxima sección de los cables para cada borne	2 x 1 mm <sup>2</sup>
Temperatura de funcionamiento	5 - 40 °C

Dispositivo inalámbrico en cumplimiento de la norma 802.11 b/g/n;  
frecuencia 2.4 - 2.4835 GHz; potencia de transmisión < 20 dBm  
Protocolo de seguridad WEP/WPA/WPA2  
Teleloop: frecuencia 0 - 9 kHz, potencia de transmisión < 1.005 A/m

Alimentação a partir de BUS SCS	18 - 27 Vdc
Consumo máximo de SCS em modo stand by	37 mA
Consumo máximo de SCS em funcionamento	400 mA máx.
Alimentador suplementar borne 1 -2	27 Vcc
Consumo máximo de borne 1-2	165 mA
Seção dos cabos máxima para cada borne	2 x 1 mm <sup>2</sup>
Temperaturas de funcionamento	5 - 40 °C

Dispositivo sem fios de acordo com o padrão 802.11 b/g/n,  
frequência 2.4 - 2.4835 GHz; potência de transmissão < 20 dBm  
Protocolo de segurança WEP/WPA/WPA2  
Teleloop: frequência 0 - 9 kHz, potência de transmissão < 1.005 A/m

Power supply from SCS BUS	18 - 27 Vdc
Maximum SCS absorption in Stand by	37 mA
Maximum SCS absorption in operation	400 mA
Additional power supply of clamp 1-2	27 Vdc
Maximum absorption from clamp 1 - 2	165 mA
Maximum cable section for each clamp	2 x 1 mm <sup>2</sup>
Operating temperature	5 - 40 °C

Wireless device in compliance with 802.11b/g/n standard,  
frequency 2.4 - 2.4835 GHz; transmission power < 20 dBm  
WEP/WPA/WPA2 safety protocol.  
Teleloop: frequency 0 - 9 kHz, transmission power < 1.005 A/m

Stromversorgung über BUS SCS	18 - 27 Vdc
Maximale Stromaufnahme von SCS im Standby	37 mA
Maximale Stromaufnahme von SCS in Betrieb	400 mA
Zusätzliche Stromversorgung Klemme 1-2	27 Vdc
Maximale Stromaufnahme von Klemme 1-2	165 mA
Maximaler Kabelschnitt pro Klemme	2 x 1 mm <sup>2</sup>
Betriebstemperatur	5 - 40 °C

Wireless-Gerät, entspricht dem Standard 802.11 b/g/n  
Frequenz 2.4 - 2.4835 GHz; Übertragungsleistung < 20 dBm  
Sicherheitsprotokoll WEP/WPA/WPA2.  
Teleloop: Frequenz 0 - 9 kHz, Übertragungsleistung < 1.005 A/m

Voeding met BUS SCS	18 - 27 Vdc
Maximale stroomopname door SCS in stand-by	37 mA
Maximale stroomopname door SCS bij werking	400 mA
Extra voeding aansluitklem 1-2	27 Vdc
Maximale stroomopname aansluitklem 1-2	165 mA
Maximumdoorsnede van de kabels voor elke aansluitklem	2 x 1 mm <sup>2</sup>
Bedrijfstemperatuur	5 - 40 °C

Draadloos apparaat overeenkomstig de 802.11 b/g/n,  
frequentie 2.4 - 2.4835 GHz, zendvermogen < 20 dBm  
Veiligheidsprotocol WEP/WPA/WPA2  
Teleloop: frequentie 0 - 9 kHz, zendvermogen < 1.005 A/m



• Montaggio  
• Assembly

• Montage  
• Montage

• Montaje  
• Montaje

• Montagem

Box  
502E - 503E

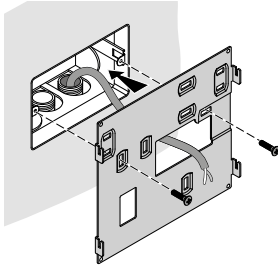

Ø max 5 mm – Ø máx 5 mm  
Ø maks 5 mm

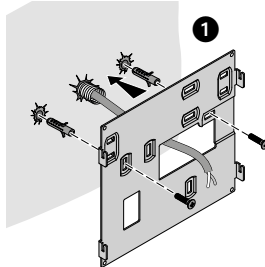

- Da acquistare separatamente - Comprar por separado  
- To be purchased separately - Apart kopen  
- À acheter séparément - A adquirir separadamente  
- Getrennt zu erwerben

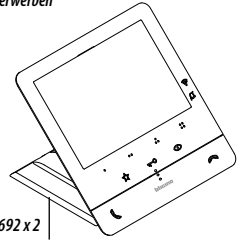

344692 x 2

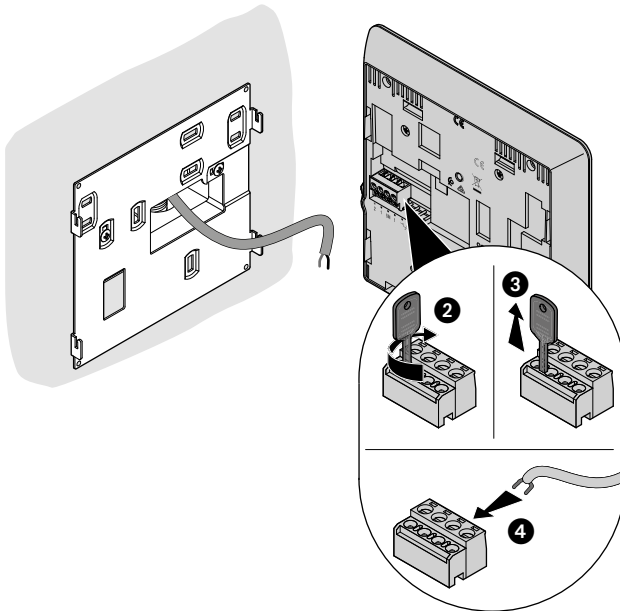

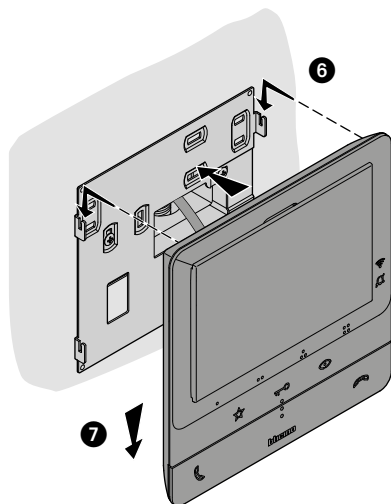
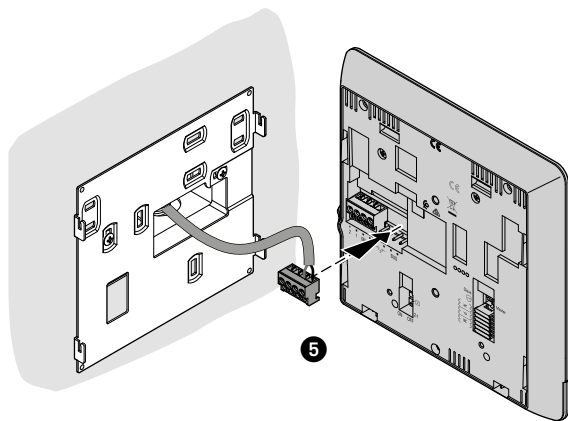

• Smontaggio  
• Disassembling

• Démontage  
• Demontage

• Desmontaje  
• Demontage

• Desmontagem

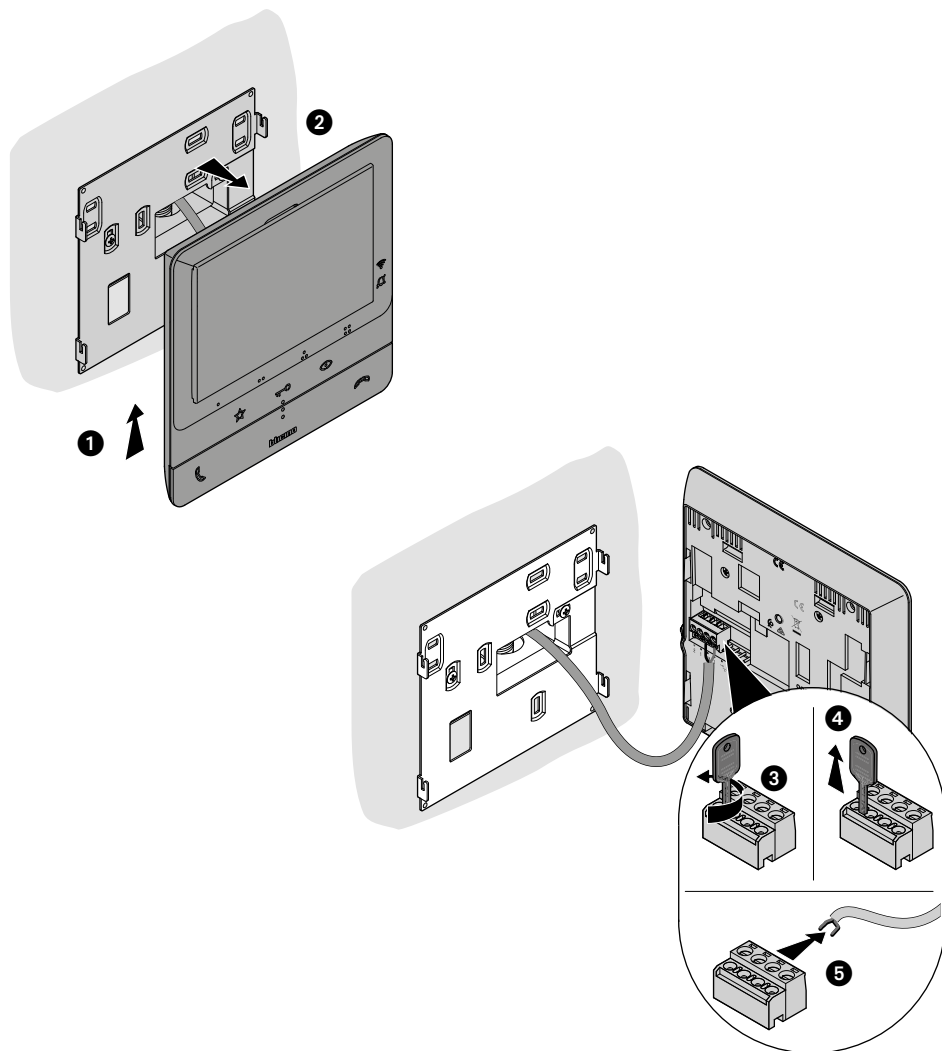

• Posto esterno  
• *Entrance panel*

• Poste extérieur  
• *Türstation*

• Placa exterior  
• *Externe platts*

• Unidade externa

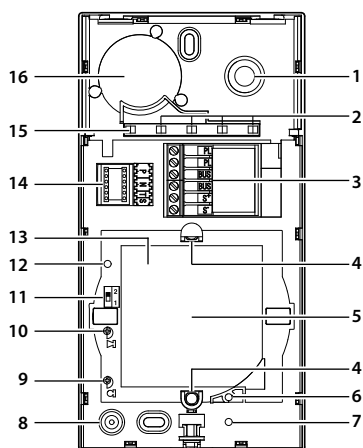

- 1 - Telecamera
- 2 - LED illuminazione campo di ripresa
- 3 - Morsetti di collegamento
- 4 - Pulsanti di chiamata
- 5 - Lettore di prossimità
- 6 - LED connessione attiva
- 7 - LED indicazione porta aperta
- 8 - Microfono
- 9 - Regolazione microfono
- 10 - Regolazione altoparlante
- 11 - Switch mono/bifamiliare
- 12 - Pulsante programmazione badge/Reset
- 13 - Pannello LED per illuminazione pulsante di chiamata
- 14 - Sede dei configuratori
- 15 - Sensore di luminosità per retroilluminazione notturna
- 16 - Altoparlante

- 1 - Camera
- 2 - LED for the shooting field lighting
- 3 - Connection clamp
- 4 - Call pushbuttons
- 5 - Proximity reader
- 6 - Active connection LED
- 7 - Open door notification LED
- 8 - Microphone
- 9 - Microphone adjustment
- 10 - Loudspeaker adjustment
- 11 - One-family/two-family switch
- 12 - Key card programming pushbutton / Reset
- 13 - LED panel for call pushbutton lighting
- 14 - Configurator socket
- 15 - Brightness sensor for night backlighting
- 16 - Loudspeaker

- 1 - Caméra
- 2 - LED d'éclairage du champ de la caméra
- 3 - Bornes de branchement
- 4 - Boutons d'appel
- 5 - Lecteur de proximité
- 6 - VOYANT connexion active
- 7 - VOYANT indication porte ouverte
- 8 - Micro
- 9 - Réglage micro
- 10 - Réglage haut-parleur
- 11 - Commutateur mono/bi-familial
- 12 - Bouton de programmation badge/Reset
- 13 - Panneau LED d'éclairage bouton d'appel
- 14 - Logement des configurateurs.
- 15 - Capteur de luminosité pour rétro-éclairage nocturne
- 16 - Haut-parleur

- 1 - Kamera
- 2 - LED Beleuchtung des Aufnahmefelds
- 3 - Anschlussklemmen
- 4 - Ruftasten
- 5 - Näherungsleser
- 6 - LED Verbindung aktiv
- 7 - LED Anzeige Tür offen
- 8 - Mikrophon
- 9 - Einstellung des Mikrophons
- 10 - Einstellung des Lautsprechers
- 11 - Switch Ein-/Zweifamilienhaus
- 12 - Programmierungstaste Badge/Reset
- 13 - LED-Tafel zur Beleuchtung der Ruftaste
- 14 - Sitz der Konfiguratoren
- 15 - Helligkeitssensor zur nächtlichen Rückbeleuchtung
- 16 - Lautsprecher

- 1 - Telecámara
- 2 - LED iluminación campo de grabación
- 3 - Bornes de conexión
- 4 - Pulsadores de llamada
- 5 - Lector de proximidad
- 6 - LED conexión activada
- 7 - LED indicación puerta abierta
- 8 - Micrófono
- 9 - Regulación del micrófono
- 10 - Regulación del altavoz
- 11 - Switch mono/bifamiliar
- 12 - Pulsador de programación credencial/Reset
- 13 - Panel LED para iluminación pulsador de llamada
- 14 - Alojamiento de los configuradores
- 15 - Sensor de luminosidad para retroiluminación nocturna
- 16 - Altavoz

- 1 - Camera
- 2 - Led verlichting camerabereik
- 3 - Aansluitklemmen
- 4 - Oproepknoppen
- 5 - Nabijheidsleze
- 6 - Led verbinding geactiveerd
- 7 - Led aanduiding deur geopend
- 8 - Microfoon
- 9 - Regeling microfoon
- 10 -Regeling luidspreker
- 11 -Schakelaar een-/tweegezins
- 12 -Knop badgeprogramming/reset
- 13 -Led paneel voor verlichting oproepknop
- 14 -Plaats van de configuratoren
- 15 -Lichtsensoren voor achtergrondverlichting 's nachts
- 16 -Luidspreker

- 1 - Câmera
- 2 - LED de iluminação do campo de filmagem
- 3 - Bornes de conexão
- 4 - Botões de chamada
- 5 - Leitor de proximidade
- 6 - LED de conexão ativa
- 7 - LED indicação de porta aberta
- 8 - Microfone
- 9 - Regulação do microfone
- 10 -Regulação do altifalante
- 11 -Interruptor mono/bifamiliar
- 12 -Botão de programação do Crachá/Rearme
- 13 -Painel LED para iluminação do botão de chamada
- 14 -Sede dos configuradores
- 15 -Sensor de luminosidade para retroiluminação noturna
- 16 -Altifalante

• **Dati tecnici**  
• **Technical data**

• **Caractéristiques techniques**

• **Technische Daten**  
• **Datos técnicos**

• **Technische specificaties**  
• **Dados técnicos**

Alimentazione	18 – 27 Vdc
Assorbimento in stand-by (con LED retroilluminazione spenti)	30 mA
Assorbimento in stand-by (con LED retroilluminazione accesi)	40 mA
Assorbimento massimo in funzionamento	265 mA
Temperatura di funzionamento	(-25) – (+70) °C

Alimentation	18 – 27 Vdc
Consommation en veille (avec LEDs de rétro-éclairage éteints)	30 mA
Consommation en veille (avec LEDs de rétro-éclairage allumés)	40 mA
Absorption maximum en fonctionnement	265 mA
Température de fonctionnement	(-25) – (+70) °C

Alimentación	18 – 27 Vdc
Consumo en standby (con LED retroiluminación apagados)	30 mA
Consumo en standby (con LED retroiluminación encendidos)	40 mA
Consumo máximo en funcionamiento	265 mA
Temperatura de funcionamiento	(-25) – (+70) °C

Alimentação	18 – 27 Vdc
Consumo em stand-by (com LED retroiluminação desligados)	30 mA
Consumo em stand-by (com LED retroiluminação ligados)	40 mA
Consumo máximo em funcionamento	265 mA
Temperatura de funcionamento	(-25) – (+70) °C

Power supply	18 – 27 Vdc
Stand by absorption (with backlighting LEDs off)	30 mA
Stand by absorption (with backlighting LEDs on)	40 mA
Max. operating absorption	265 mA
Operating temperature	(-25) – (+70) °C

Stromversorgung	18 – 27 Vdc
Stromaufnahme im Standby (bei ausgeschalteter LED-Hintergrundbeleuchtung)	30 mA
Stromaufnahme im Standby (bei eingeschalteter LED-Hintergrundbeleuchtung)	40 mA
Maximale Stromaufnahme in Betrieb	265 mA
Betriebstemperatur	(-25) – (+70) °C

Voeding	18 – 27 Vdc
Stroomopname in stand-by (met led achtergrondverlichting uit)	30 mA
Stroomopname in stand-by (met led achtergrondverlichting aan)	40 mA
Maximale stroomopname bij werking	265 mA
Bedrijfstemperatuur	(-25) – (+70) °C

• Montaggio  
• Assembly

• Montage  
• Montage

• Montaje  
• Montaje

• Montagem

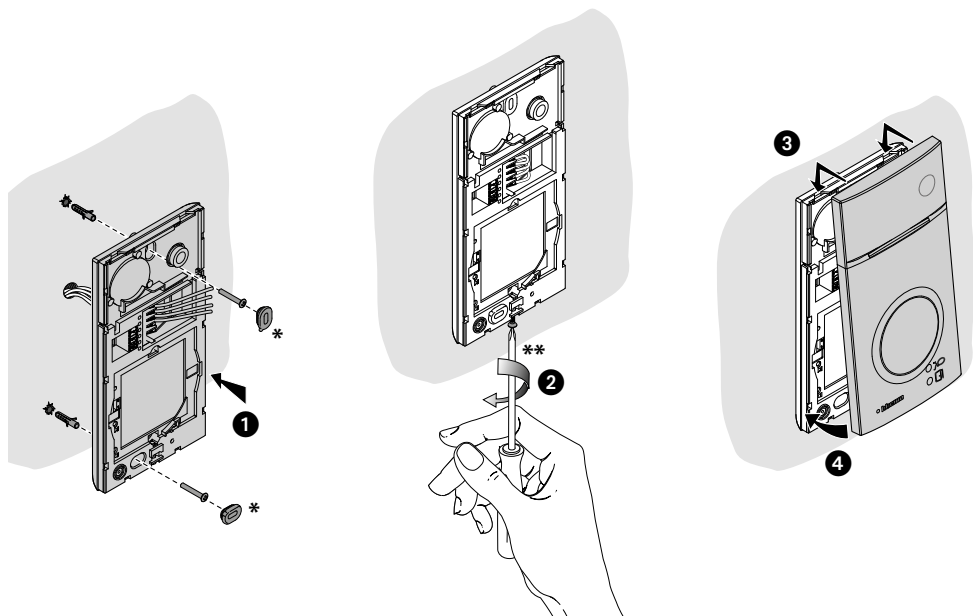

- \* Per garantire l'impermeabilità montare le guarnizioni a corredo.
- \*\* Prima dell'installazione assicurarsi che la vite sia completamente avvitata.
- \* To guarantee water tightness make sure to fit the seals supplied.
- \*\* Before installing make sure that the screw is completely tightened.
- \* Pour garantir l'imperméabilité, monter les joints fournis à cet effet.
- \*\* Avant l'installation, s'assurer que la vis soit complètement vissée.
- \* Um die Abdichtung sicherzustellen, montieren Sie die mitgelieferten Dichtungen.
- \*\* Vor der Installation sicherstellen, dass die Schraube richtig festgeschraubt ist.
- \* Montar las juntas de la dotación para garantizar la impermeabilidad.
- \*\* Antes de la instalación, compruebe que el tornillo esté completamente enroscado.
- \* Monteer de geleverde pakkingen om de waterdichtheid te waarborgen.
- \*\* Vóór de installatie controleren of de schroef volledig vastgedraaid is.
- \* Para garantir a impermeabilidade, montar as vedações fornecidas juntamente.
- \*\* Antes da instalação verificar se o parafuso está completamente atarraxado.

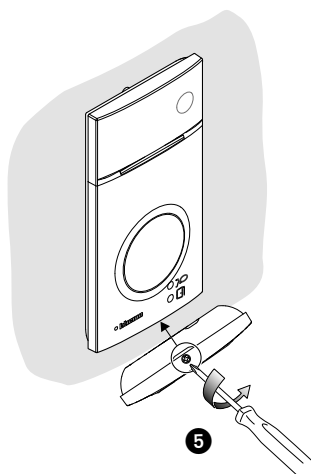

- La telecamera non deve essere installata di fronte a grandi sorgenti luminose, oppure in luoghi dove il soggetto ripreso rimanga molto in controluce. Le telecamere a colori presentano, in condizioni di scarsa luminosità, una sensibilità inferiore rispetto alle telecamere in bianco/nero. Si consiglia pertanto, in ambienti poco illuminati di prevedere una fonte di illuminazione aggiuntiva.
  - *The camera must not be installed in front of large light sources, or in places where the subject viewed remains in deep shadow. In poor lighting conditions cameras with colour are less sensitive than black/white cameras. An extra lighting source should be added in poorly lit rooms.*
  - La télécaméra ne doit pas être installée en face de fortes sources lumineuses, ou bien dans des endroits où le sujet pris reste très à contre-jour. Les télécaméras couleurs présentent, dans des conditions de faible luminosité, une sensibilité inférieure aux télécaméras noir/blanc. Il est donc conseillé, dans des milieux peu éclairés, de prévoir une source de lumière supplémentaire.
  - *Die Kamera darf nicht vor starken Lichtquellen oder an Orten installiert werden, wo das Subjekt sich im Gegenlicht befindet. Farbkameras besitzen bei schlechter Beleuchtung eine geringere Empfindlichkeit als Schwarz/Weiß Kameras. Wir empfehlen daher eine zusätzliche Beleuchtungsquelle vorzusehen.*
  - La telecámara no debe ser instalada delante de fuentes luminosas grande en lugares en donde el individuo filmado se encuentre demasiado en contraluz. Las telecámaras en colores presentan, en condiciones de escasa luminosidad, una sensibilidad inferior respecto a las telecámaras en blanco/negro. Por lo tanto es aconsejable en ambientes escasamente iluminados prever una fuente de iluminación extra.
  - *Installeer de camera niet tegenover grote lichtbronnen of op plaatsen waar de opname van het onderwerp door sterk tegenlicht wordt gestoord. Camera's met kleuren zijn bij een zwakke verlichting minder gevoelig dan zwart-wit camera's. Daarom is het raadzaam om zwak verlichte omgevingen van extra verlichting te voorzien.*
  - A câmara não deve ser montada diante de fortes fontes de luz, ou então em lugares onde o elemento que deve ser filmado fique muito em contraluz. As câmaras em cores apresentam, quando há pouca luminosidade, uma sensibilidade inferior em relação às câmaras em branco e preto. Portanto, recomenda-se, quando os ambientes forem pouco iluminados providenciar uma fonte de iluminação adicional.
- 
- Se si manifestasse il disturbo del fischio, (effetto Larsen), ridurre prima la potenza del microfono  , agendo con un cacciavite sul potenziometro corrispondente, fino ad un livello accettabile. Qualora il fenomeno persista, agire sul potenziometro dell'altoparlante  in modo da eliminare l'inconveniente. Se il volume è troppo basso, aumentare prima il volume dell'altoparlante ed eventualmente anche quello del microfono, tenendo presente che è preferibile una trasmissione chiara e priva di disturbi, che una al limite dell'inesco (Larsen).
  - *In case of a whistle (Larsen effect), first reduce the microphones  power, adjusting the corresponding potentiometers with a screw driver, until an acceptable level is reached. Should the whistle persist, adjust the loudspeakers  volume in order to eliminate the trouble. If the volume is too low level then, increase first the potentiometer of the loudspeaker and secondly the one for the microphone, bearing in mind that a clear and noise free reception is preferable than one just before whistling (Larsen).*
  - Lors de sifflement (effet de Larsen), reduire d'abord la puissance du micro  sur le potentiomètre correspondant, à l'aide d'un tournevis, jusqu'à l'obtention d'un niveau satisfaisant. Si le sifflement persiste, régler le potentiomètre du haut-parleur  jusqu'à l'élimination de celui-ci. Si le volume est trop bas, augmenter d'abord la puissance du haut-parleur et éventuellement celle du micro, en considérant qu'une réception claire et sans parasite est préférable à une communication à la limite de l'accrochage (effet de Larsen).
  - *Beim etwaigen Auftreten eines Pfeiftones (Larsen-Effekt), zuerst die Lautstärke des Mikrophones  bis auf einen annehmbaren Wert herabsetzen, indem man das entsprechende Potentiometer mit einem Schraubendreher einstellt. Sollte die Störung weiterhin bestehen, dann das Potentiometer des Lautsprechers  bis zur Beseitigung des Pfeiftones einstellen. Ist die Lautstärke nun zu niedrig, dann zuerst die des Lautsprechers und erst danach evtl. auch die des Mikrophones erhöhen, wobei ein deutlicher und störungsfreier Empfang einem an der Störungsgrenze liegendem (Larsen-Effekt) vorzuziehen ist.*
  - Si se manifesta el silbido de acoplamiento, (efecto Larsen), reducir primero la potencia del microfono  , girando con un destornillador el potenciómetro correspondiente, hasta obtener un nivel aceptable. Si el fenómeno persistiera, regular el potenciómetro del altavoz  hasta eliminar la interferencia. Si el volumen es demasiado bajo, aumentar primero el volumen del altavoz y eventualmente también el del microfono, teniendo en cuenta que es preferible una transmisión clara y limpia de interferencias, que una al limite del acoplo (Larsen).
  - *Als er een fluittoon hoorbaar is (effect van Larsen): verminder eerst het vermogen van de microfoon  met behulp van een schroevendraaier zijn stroomregelaar zo te regelen dat de geluidsterkte van het geluid aanvaardbaar is. Als het verschijnsel niet verdwijnt, dan moet u ook de stroomregelaar van de luidspreker  bijstellen. Als de geluidsterkte nu te klein is, verhoog dan eerst de geluidsterkte van de luidspreker en daarna eventueel ook die van de microfoon, denk er bij het bijstellen aan dat een duidelijk hoorbaar en ongestoord geluid beter is dan een harder geluid op de grens van het Larsen effect.*
  - Se se manifestar uma interferência no som (efeito de Larsen), começar por diminuir a potência do microfone  , rodando o potenciómetro correspondente com uma chave de parafusos, até obter um nível aceitável. Se o fenómeno persistir, regular o potenciómetro do altifalante  de modo a eliminar o problema. Se o volume estiver demasiado baixo, começar por aumentar o volume do altifalante e depois, se necessário, o do microfone, tendo presente que é melhor ter uma transmissão clara e sem interferências, que uma no limiar de início de efeitos Larsen.

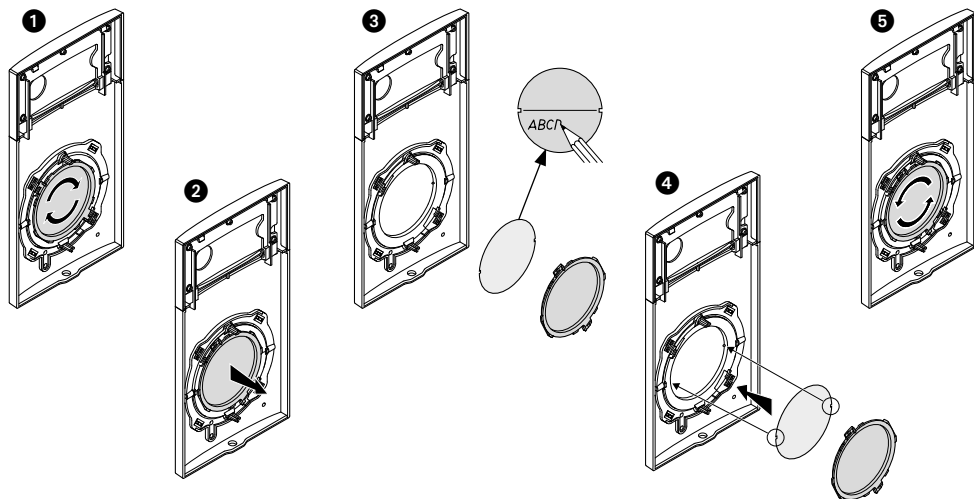

• Smontaggio  
• Disassembling

• Démontage  
• Demontage

• Desmontaje  
• Demontage

• Desmontagem

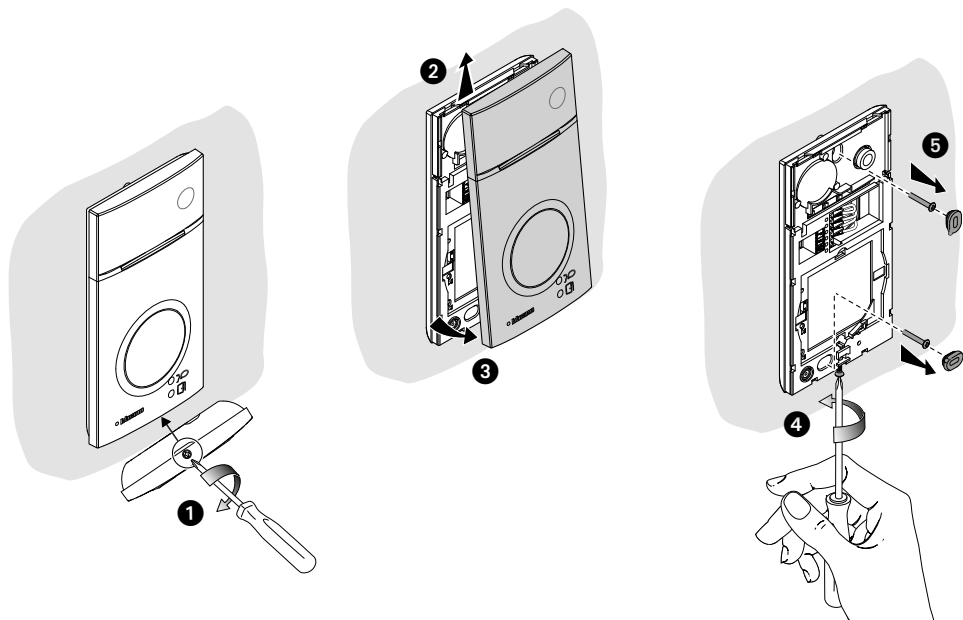



- Configurazione posto interno
- Handset configuration
- Configuration poste interne
- Konfiguration Hausstation
- Configuración unidad interior
- Configuratie intern punt
- Configuração unidade interna

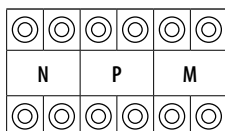

- Il dispositivo deve essere configurato solo fisicamente.
- *The device must be only physically configured.*
- Le dispositif doit être configuré seule physiquement.
- *Das Gerät darf nur physisch konfiguriert werden.*
- El dispositivo se ha de configurar solo físicamente.
- *Het apparaat hoeft uitsluitend fysiek te worden geconfigureerd.*
- O dispositivo deve ser configurado apenas fisicamente.

### N - numero del posto interno

I configuratori inseriti nelle sedi N del dispositivo assegnano ad ogni videocitofono un numero di riconoscimento all'interno dell'impianto. I posti interni devono essere configurati in modo progressivo. Nel caso di posti interni collegati in parallelo (in appartamenti senza 346850, max 3), questi dovranno essere configurati con il medesimo configuratore N. In parallelo al videocitofono di base è possibile installare citofoni, videocitofoni e/o suonerie supplementari.

### P - associazione del posto esterno

I configuratori inseriti nelle sedi P del dispositivo identificano il PE associato, cioè il primo posto esterno da autoaccendere con la prima pressione del tasto e quale serratura con videocitofono a riposo viene attivata premendo il tasto serratura.

### M - modalità di funzionamento

I configuratori inseriti nelle sedi M del dispositivo assegnano la modalità di funzionamento ai 4 tasti programmabili (⊙, ⊙⊙, ⊙⊙, ⊙⊙⊙) secondo le indicazioni riportate di seguito. Possono inoltre attivare le funzioni speciali.

#### N - internal unit number

*The configurators connected to the N sockets of the device assign an identification number within the system to each video internal unit. The internal units must be configured in progressive order. Internal units with parallel connection (max 3 are allowed inside apartments without item 346850) must be configured using the same N configurator. In parallel with the main video internal unit, additional internal units, video internal units and/or ringtones may be installed.*

#### P - entrance panel association

*The configurators connected to the P sockets of the device identify the associated EP, which is the first entrance panel that switches itself on when the pushbutton is pressed the first time, as well as which door lock is activated when pressing the door lock pushbutton while the video internal unit is idle.*

#### M - operating mode

The configurators connected to the M socket of the device assign the operating modes to the 4 programmable keys (⊙, ⊙⊙, ⊙⊙, ⊙⊙⊙) based on the following indications. They can also enable special functions.

### N - numéro du poste interne

Les configureurs placés dans les logements N du dispositif attribuent à chaque vidéophone un numéro de reconnaissance à l'intérieur de l'installation. Les postes internes doivent être configurés de manière progressive. Dans le cas de postes internes reliés en parallèle (dans des appartements sans 346850, max, 3), ceux-ci doivent être configurés avec le même configureur N. En parallèle au vidéophone de base, il est possible d'installer des interphones, des vidéophones et/ou des sonneries supplémentaires.

### P - association du poste interne

Les configureurs placés dans les logements P du dispositif identifient le PE associé, à savoir le premier poste externe qui doit s'allumer automatiquement à la première pression sur la touche et la serrure, avec vidéophone au repos, qui est activée en appuyant sur la touche serrure.

### M - modalité de fonctionnement

Les configureurs placés dans les logements M du dispositif attribuent la modalité de fonctionnement aux 4 touches programmables (⊙, ⊙⊙, ⊙⊙, ⊙⊙⊙) en fonction des indications figurant ci-après. Il est également possible d'activer les fonctions spéciales.

**N - Nummer der Hausstation**

Die in die N-Steckplätze des Gerätes eingesetzten Konfiguratoren weisen jeder Videogegensprechanlage innerhalb des Systems eine Identifikationsnummer zu. Die Hausstationen müssen fortlaufend nummeriert werden. Bei parallel geschalteten Hausstationen (in Wohnungen ohne 346850, max. 3) müssen diese mit dem gleichen Konfigurator N konfiguriert werden. Parallel zur Basissprechanlage ist es möglich, Sprechanlagen und Videosprechanlagen und zusätzliche Läutwerke zu installieren.

**P - Zuordnung der Türstation**

Die in die P-Steckplätze des Gerätes eingesetzten Konfiguratoren identifizieren die zugehörige TS, d.h. die erste Türstation, die durch erstes Drücken der Taste selbst eingeschaltet wird und deren Schloss bei Videogegensprechanlage auf standby durch Drücken der Taste aktiviert wird.

**M - Betriebsmodus**

Die in den Sitzen M der Vorrichtung eingesetzten Konfiguratoren, teilen den 4 programmierbaren Tasten (●, ●●, ●●●, ●●●●) die Betriebsweise je nach den in der Folge aufgeführten Anweisungen zu. Zudem können Sonderfunktionen aktiviert werden.

**N - número de la unidad interior**

*Los configuradores insertados en los alojamientos N del dispositivo asignan a cada videoportero un número de reconocimiento en el interior del sistema. Las unidades interiores se han de configurar en modo progresivo. En lo que atañe a las unidades interiores conectadas en paralelo (en pisos sin 346850, máx. 3), estas se han de configurar con el mismo configurador N. En paralelo al videoportero de base, cabe la posibilidad de instalar porteros, videoporteros y/o timbres suplementarios.*

**P - asociación de la placa exterior**

*Los configuradores insertados en los alojamientos P del dispositivo identifican la PE asociada, o sea la primera placa exterior que autoencender con la primera presión del botón y qué cerradura con videoportero en reposo se activa al presionar el botón cerradura.*

**M - modo de funcionamiento**

*Los configuradores, situados en los alojamientos M del dispositivo, asignan el modo de funcionamiento a las 4 teclas programables (●, ●●, ●●●, ●●●●) según las indicaciones indicadas a continuación. Asimismo, se pueden activar las funciones especiales.*

**N - nummer van de binnenpost**

De configuratoren die zijn aangebracht op de plaatsen N van het apparaat kennen aan elk beeldhuistelefoon een nummer toe waarmee het binnen de installatie kan worden herkend. De binnenposten moeten progressief worden geconfigureerd. Parallel aangesloten binnenposten (in appartementen zonder 346850, max. 3) moeten geconfigureerd worden met dezelfde configurator N. Parallel aan de basisbeeldhuistelefoon kunnen andere beeldhuistelefoons en/of beltonen worden geïnstalleerd.

**P - koppeling van de buitenpost**

De configuratoren die zijn aangebracht op de plaatsen P van het apparaat verwijzen naar de gekoppelde buitenpost, d.w.z. de eerste buitenpost die automatisch ingeschakeld moet worden wanneer een eerste keer op de toets wordt gedrukt en elk slot met beeldhuistelefoon geactiveerd wordt wanneer op de toets slot wordt gedrukt

**M - functioneringswijze**

De configuratoren in de zittingen M van het apparaat kennen de functioneringswijze toe aan de 4 toetsen (●, ●●, ●●●, ●●●●) die volgens de onderstaande aanwijzingen zijn geprogrammeerd. Bovendien kunnen ze speciale functies activeren.

**N - número da unidade interna**

*Os configuradores inseridos nos alojamentos N do dispositivo atribuem a cada vídeo-intercomunicador um número de reconhecimento no interior do equipamento. As unidades internas devem ser configuradas de modo progressivo. Em caso de unidades internas conectadas em paralelo (em apartamentos sem 346850, max 3), essas deverão ser configuradas com o mesmo configurador N. Em paralelo com o vídeo-intercomunicador de base é possível instalar intercomunicadores, vídeo-intercomunicadores e/ou campainhas suplementares.*

**P - associação da unidade externa**

*Os configuradores inseridos nos alojamentos P do dispositivo identificam a UE associada, isto é, a primeira unidade externa a ligar automaticamente com a primeira pressão da tecla e qual fechadura com o vídeo-intercomunicador a repouso é ativada ao carregar na tecla fechadura.*

**M - modo de funcionamento**

*Os configuradores inseridos nos alojamentos M do dispositivo atribuem a modalidade de funcionamento às 4 teclas programáveis (●, ●●, ●●●, ●●●●) de acordo com as indicações referidas abaixo. Podem também ativar as funções especiais.*

## FUNZIONE - FUNCTION - FONCTION - FUNKTION - FUNCIÓN - MODUS - MODO

M = 00

- **Intercom** su se stesso, invia la chiamata a tutti gli apparecchi con uguale indirizzo
- **Internal intercom.** *It sends the call to all the handsets with the same address*
- **Intercom sur soi-même,** envoi l'appel à tous les appareils ayant la même adresse
- **Intercom für sich,** sendet den Anruf an alle Geräte mit derselben Adresse
- **Intercom** sobre sí mismo, envía la llamada a todos los aparatos con la misma dirección
- **Intercom op zich,** verstuurt de oproep naar alle apparaten met hetzelfde adres
- **Intercomunicador** sobre si próprio, envia a chamada para todos os aparelhos com o mesmo endereço



- **Attivazione del PE** (configurato con P+1) in modo diretto senza la chiamata oppure attivazione attuatore 346210 (configurato con P+1 e MOD=9)
- **Activation of the EP** (configured with P+1) directly without call or activation of the actuator 346210 (configured with P+1 and MOD=9)
- **Activation du PE** (configuré avec P+1) en mode direct sans appel ou activation actionneur 346210 (configuré avec P+1 et MOD=9)
- **TS** (mit P+1 konfiguriert) direkt ohne Anruf aktivieren oder Aktor 346210 aktivieren (mit P+1 und MOD=9 konfiguriert)
- **Activación de la PE** (configurada con P+1) en el modo directo sin la llamada o activación actuador 346210 (configurado con P+1 y MOD=9)
- **Directe activering Buitenpost** (geconfigureerd met P+1) zonder oproep of activering van de actuator 346210 (geconfigureerd met P+1 en MOD=9)
- **Activação da UE** (configurada com P+1) em modo directo, sem a chamada, ou activação do atuador 346210 (configurado com P+1 e MOD=9).

- **Apertura serratura del PE** (configurato con P+1) in modo diretto senza la chiamata oppure attivazione attuatore 346210 (configurato con P+1 e MOD=5) oppure attivazione attuatori serratura 346230 - 346260 (configurati con P+1)
- **EP door lock release** (configured with P+1), directly without call, or activation of the actuator 346210 (configured with P+1 and MOD=5), or activation of door lock actuators 346230 - 346260 (configured with P+1)
- **Ouverture serrure du PE** (configuré avec P+1) en mode direct sans appel ou activation actionneur 346210 (configuré avec P+1 et MOD=5) ou activation actionneurs serrure 346230 - 346260 (configurés avec P+1)
- **Schloss der TS** (mit P+1 konfiguriert) direkt ohne Anruf öffnen oder Aktor 346210 aktivieren (mit P+1 und MOD=5 konfiguriert) oder Schlossaktoren 346230 - 346260 aktivieren (mit P+1 konfiguriert)
- **Apertura cerradura de la PE** (configurada con P+1) en el modo directo sin la llamada o activación del actuador 346210 (configurado con P+1 y MOD=5) o activación de los actuadores cerradura 346230 - 346260 (configurados con P+1)
- **Directe opening slot Buitenpost** (geconfigureerd met P+1) zonder oproep of activering van de actuator 346210 (geconfigureerd met P+1 en MOD=5), of activering actuatoren slot 346230 - 346260 (geconfigureerd met P+1).
- **Abertura da fechadura da UE** (configurada com P+1) em modo directo, sem a chamada, ou activação do atuador 346210 (configurado com P+1 e MOD=5) o ainda activação dos atuadores de uma fechadura 346230 - 346260 (configurados com P+1).

- **Apertura serratura del PE** (configurato con P+2) in modo diretto senza la chiamata oppure attivazione attuatore 346210 (configurato con P+2 e MOD=5) oppure attivazione attuatori serratura 346230 - 346260 (configurati con P+2)
- **EP door lock release** (configured with P+2), directly without call, or activation of the actuator 346210 (configured with P+2 and MOD=5), or activation of door lock actuators 346230 - 346260 (configured with P+2)
- **Ouverture serrure du PE** (configuré avec P+2) en mode direct sans appel ou activation actionneur 346210 (configuré avec P+2 et MOD=5) ou activation actionneurs serrure 346230 - 346260 (configurés avec P+2)
- **Schloss der TS** (mit P+2 konfiguriert) direkt ohne Anruf öffnen oder Aktor 346210 aktivieren (mit P+2 und MOD=5 konfiguriert) oder Schlossaktoren 346230 - 346260 aktivieren (mit P+2 konfiguriert)
- **Apertura cerradura de la PE** (configurada con P+2) en el modo directo sin la llamada o activación del actuador 346210 (configurado con P+2 y MOD=5) o activación del actuador cerradura 346230 - 346260 (configurado con P+2)
- **Directe opening slot Buitenpost** (geconfigureerd met P+2) zonder oproep of activering van de actuator 346210 (geconfigureerd met P+2 en MOD=5), of activering actuatoren slot 346230 - 346260 (geconfigureerd met P+2).
- **Abertura da fechadura da UE** (configurada com P+2) em modo directo, sem a chamada, ou activação do atuador 346210 (configurado com P+2 e MOD=5) o ainda activação do atuador de uma fechadura 346230 - 346260 (configurados com P+2).

M = 20 Funzioni tasti sopra descritte + **Studio professionale**; *Key functions described above + Professional studio*; Fonctions des touches ci-dessus + **Bureau**; *Oben beschriebene Tastenfunktionen + Professionale Studio*; Funciones de las teclas descritas anteriormente + **Estudio profesional**; *Bovenstaande functietoetsen + professionele studio - Funções teclas descritas acima + Escritório profissional*

M = 40 Funzioni tasti sopra descritte + **Cerca persone**; *Key functions described above + Pager*; Fonctions des touches ci-dessus + **Cherche-personnes**; *Oben beschriebene Tastenfunktionen + Personensuche*; Funciones de las teclas descritas anteriormente + **Buscador de personas**; *Bovenstaande functietoetsen + personenzoekstelsysteem*; *Funções teclas descritas acima + Procura pessoas*

M = 80 Funzioni tasti sopra descritte + **Studio professionale + Cerca persone**; *Key functions described above + Professional studio + Pager* Fonctions des touches ci-dessus + **Bureau + Cherche-personnes**; *Oben beschriebene Tastenfunktionen + Professional Studio + Personensuche* Funciones de las teclas descritas anteriormente + **Estudio profesional + Buscador de personas**; *Bovenstaande functietoetsen + professionele studio + personenzoekstelsysteem*; *Funções teclas descritas acima + Escritório profissional + Procura pessoas*

FUNZIONE - FUNCTION - FONCTION - FUNKTION - FUNCIÓN - MODUS - MODO

M = 01

- **Intercom** su se stesso, invia la chiamata a tutti gli apparecchi con uguale indirizzo
- **Internal intercom.** It sends the call to all the handsets with the same address
- **Intercom** sur soi-même, envoie l'appel à tous les appareils ayant la même adresse
- **Intercom** für sich, sendet den Anruf an alle Geräte mit derselben Adresse
- **Intercom** sobre sí mismo, envía la llamada a todos los aparatos con la misma dirección
- **Intercom** op zich, verstuurt de oproep naar alle apparaten met hetzelfde adres
- **Intercomunicador** sobre si próprio, envia a chamada para todos os aparelhos com o mesmo endereço

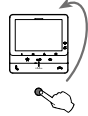

- **Intercom** all'interno dell'appartamento in impianti con interfaccia di appartamento 346850 oppure **intercom** tra appartamenti in impianti senza interfaccia di appartamento
- **Intercom** inside the apartment, in systems with apartment interface 346850, or **intercom** among apartments in systems without apartment interface
- **Intercom** à l'intérieur de l'appartement sur installations à interface d'appartement 346850 ou **intercom** entre appartements sur installations sans interface d'appartement
- **Intercom** zwischen Wohnungen mit Anlage, die mit einer Wohnungsschnittstelle 346850 ausgestattet sind oder **Intercom** zwischen Wohnungen mit Anlage ohne Wohnungsschnittstelle
- **Intercom** interno en el piso en instalaciones con interfaz de piso 346850 o **intercom** entre pisos en instalaciones sin interfaz de piso
- **Intercom** binnen een appartement met in installaties met een appartement-interface 346850, of **intercom** tussen appartementen in installaties zonder appartement-interface
- **Intercomunicador** no interior do apartamento em instalações com interface específica 346850 ou **intercomunicador** entre apartamentos em instalações sem interface específica

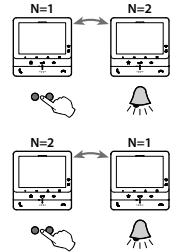

- **Attivazione del PE** (configurato con P+1) in modo diretto senza la chiamata oppure attivazione attuatore 346210 (configurato con P+1 e MOD=9)
- **Activation of the EP** (configured with P+1) directly without call or activation of the actuator 346210 (configured with P+1 and MOD=9)
- **Activation du PE** (configuré avec P+1) en mode direct sans appel ou activation actionneur 346210 (configuré avec P+1 et MOD=9)
- **TS** (mit P+1 konfiguriert) direkt ohne Anruf aktivieren oder Aktor 346210 aktivieren (mit P+1 und MOD=9 konfiguriert)
- **Activación de la PE** (configurada con P+1) en el modo directo sin la llamada o activación actuador 346210 (configurado con P+1 y MOD=9)
- **Directe activering Buitenpost** (geconfigureerd met P+1) zonder oproep of activering van de actuator 346210 (geconfigureerd met P+1 en MOD=9)
- **Activação da UE** (configurada com P+1) em modo directo, sem a chamada, ou activação do atuador 346210 (configurado com P+1 e MOD=9).

- **Apertura serratura del PE** (configurato con P+1) in modo diretto senza la chiamata oppure attivazione attuatore 346210 (configurato con P+1 e MOD=5) oppure attivazione attuatori serratura 346230 - 346260 (configurati con P+1)
- **EP door lock release** (configured with P+1), directly without call, or activation of the actuator 346210 (configured with P+1 and MOD=5), or activation of door lock actuators 346230 - 346260 (configured with P+1)
- **Ouverture serrure du PE** (configuré avec P+1) en mode direct sans appel ou activation actionneur 346210 (configuré avec P+1 et MOD=5) ou activation actionneurs serrure 346230 - 346260 (configurés avec P+1)
- **Schloss der TS** (mit P+1 konfiguriert) direkt ohne Anruf öffnen oder Aktor 346210 aktivieren (mit P+1 und MOD=5 konfiguriert) oder Schlossaktoren 346230 - 346260 aktivieren (mit P+1 konfiguriert)
- **Apertura cerradura de la PE** (configurada con P+1) en el modo directo sin la llamada o activación del actuador 346210 (configurado con P+1 y MOD=5) o activación del actuador cerradura 346230 - 346260 (configurado con P+1)
- **Directe opening slot Buitenpost** (geconfigureerd met P+1) zonder oproep of activering van de actuatoren 346210 (geconfigureerd met P+1 en MOD=5), of activering actuatoren slot 346230 - 346260 (geconfigureerd met P+1).
- **Abertura da fechadura da UE** (configurada com P+1) em modo directo, sem a chamada, ou activação do atuador 346210 (configurado com P+1 e MOD=5) ou ainda activação do atuador de uma fechadura 346230 - 346260 (configurados com P+1).

M = 21 Funzioni tasti sopra descritte + **Studio professionale**; Key functions described above + **Professional studio**; Fonctions des touches ci-dessus + **Bureau**; Oben beschriebene Tastenfunktionen + **Professional Studio**; Funciones de las teclas descritas anteriormente + **Estudio profesional**; Bovenstaande functietoetsen + **professionele studio** - Funções teclas descritas acima + **Escritório profissional**

M = 41 Funzioni tasti sopra descritte + **Cerca persone**; Key functions described above + **Pager**; Fonctions des touches ci-dessus + **Cherche-personnes**; Oben beschriebene Tastenfunktionen + **Personensuche**; Funciones de las teclas descritas anteriormente + **Buscador de personas**; Bovenstaande functietoetsen + **persoonzoekstysteem**; Funções teclas descritas acima + **Procura pessoas**

M = 81 Funzioni tasti sopra descritte + **Studio professionale** + **Cerca persone**; Key functions described above + **Professional studio** + **Pager**; Fonctions des touches ci-dessus + **Bureau** + **Cherche-personnes**; Oben beschriebene Tastenfunktionen + **Professional Studio** + **Personensuche**; Funciones de las teclas descritas anteriormente + **Estudio profesional** + **Buscador de personas**; Bovenstaande functietoetsen + **professionele studio** + **persoonzoekstysteem**; Funções teclas descritas acima + **Escritório profissional** + **Procura pessoas**

## FUNZIONE - FUNCTION - FONCTION - FUNKTION - FUNCIÓN - MODUS - MODO

M = 02

- **Intercom** all'interno dell'appartamento in impianti con interfaccia di appartamento 346850 oppure **intercom** tra appartamenti in impianti senza interfaccia di appartamento
- **Intercom** inside the apartment, in systems with apartment interface 346850, or **intercom** among apartments in systems without apartment interface.
- **Intercom** à l'intérieur de l'appartement sur installations à interface d'appartement 346850 ou **intercom** entre appartements sur installations sans interface d'appartement
- **Intercom** zwischen Wohnungen mit Anlage, die mit einer Wohnungsschnittstelle 346850 ausgestattet sind oder **Intercom** zwischen Wohnungen mit Anlage ohne Wohnungsschnittstelle
- **Intercom** interno en el piso en instalaciones con interfaz de piso 346850 o **intercom** entre pisos en instalaciones sin interfaz de piso
- **Intercom** binnen een appartement met in installaties met een appartement-interface 346850, of **intercom** tussen appartementen in installaties zonder appartement-interface
- **Intercomunicador** no interior do apartamento em instalações com interface específica 346850 ou intercomunicador entre apartamentos em instalações sem interface específico

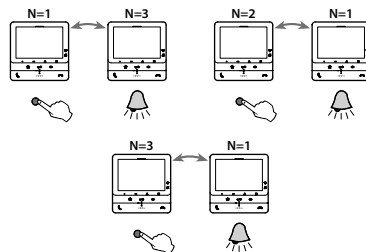

- **Intercom** all'interno dell'appartamento in impianti con interfaccia di appartamento 346850 oppure **intercom** tra appartamenti in impianti senza interfaccia di appartamento
- **Intercom** inside the apartment, in systems with apartment interface 346850, or **intercom** among apartments in systems without apartment interface.
- **Intercom** à l'intérieur de l'appartement sur installations à interface d'appartement 346850 ou **intercom** entre appartements sur installations sans interface d'appartement
- **Intercom** zwischen Wohnungen mit Anlage, die mit einer Wohnungsschnittstelle 346850 ausgestattet sind oder **Intercom** zwischen Wohnungen mit Anlage ohne Wohnungsschnittstelle
- **Intercom** interno en el piso en instalaciones con interfaz de piso 346850 o **intercom** entre pisos en instalaciones sin interfaz de piso
- **Intercom** binnen een appartement met in installaties met een appartement-interface 346850, of **intercom** tussen appartementen in installaties zonder appartement-interface
- **Intercomunicador** no interior do apartamento em instalações com interface específica 346850 ou intercomunicador entre apartamentos em instalações sem interface específico

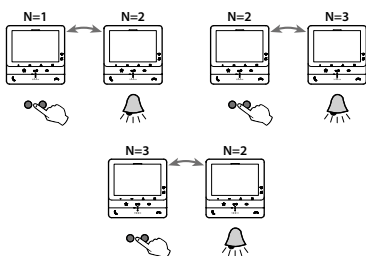

- **Apertura serratura del PE** (configurato con P+1) in modo diretto senza la chiamata oppure attivazione attuatore 346210 (configurato con P+1 e MOD=5) oppure attivazione attuatori serratura 346230 - 346260 (configurati con P+1)
- **EP door lock release** (configured with P+1), directly without call, or activation of the actuator 346210 (configured with P+1 and MOD=5), or activation of door lock actuators 346230 - 346260 (configured with P+1)
- **Ouverture serrure du PE** (configuré avec P+1) en mode direct sans appel ou activation actionneur 346210 (configuré avec P+1 et MOD=5) ou activation actionneurs serrure 346230 - 346260 (configurés avec P+1)
- **Schloss der TS** (mit P+1 konfiguriert) direkt ohne Anruf öffnen oder Aktor 346210 aktivieren (mit P+1 und MOD=5 konfiguriert) oder Schlossaktoren 346230 - 346260 aktivieren (mit P+1 konfiguriert)
- **Apertura cerradura de la PE** (configurada con P+1) en el modo directo sin la llamada o activación del actuador 346210 (configurado con P+1 y MOD=5) o activación del actuador cerradura 346230 - 346260 (configurado con P+1)
- **Directe opening slot Buitenpost** (geconfigureerd met P+1) zonder oproep of activering van de actuatoren 346210 (geconfigureerd met P+1 en MOD=5), of activering actuatoren slot 346230 - 346260 (geconfigureerd met P+1).
- **Abertura da fechadura da UE** (configurada com P+1) em modo directo, sem a chamada, ou activação do atuador 346210 (configurado com P+1 e MOD=5) ou ainda activação do atuador de uma fechadura 346230 - 346260 (configurados com P+1).
- **Apertura serratura del PE** (configurato con P+2) in modo diretto senza la chiamata oppure attivazione attuatore 346210 (configurato con P+2 e MOD=5) oppure attivazione attuatori serratura 346230 - 346260 (configurati con P+2)
- **EP door lock release** (configured with P+2), directly without call, or activation of the actuator 346210 (configured with P+2 and MOD=5), or activation of door lock actuators 346230 - 346260 (configured with P+2)
- **Ouverture serrure du PE** (configuré avec P+2) en mode direct sans appel ou activation actionneur 346210 (configuré avec P+2 et MOD=5) ou activation actionneurs serrure 346230 - 346260 (configurés avec P+2)
- **Schloss der TS** (mit P+2 konfiguriert) direkt ohne Anruf öffnen oder Aktor 346210 aktivieren (mit P+2 und MOD=5 konfiguriert) oder Schlossaktoren 346230 - 346260 aktivieren (mit P+2 konfiguriert)
- **Apertura cerradura de la PE** (configurada con P+2) en el modo directo sin la llamada o activación del actuador 346210 (configurado con P+2 y MOD=5) o activación del actuador cerradura 346230 - 346260 (configurado con P+2)
- **Directe opening slot Buitenpost** (geconfigureerd met P+2) zonder oproep of activering van de actuatoren 346210 (geconfigureerd met P+2 en MOD=5), of activering actuatoren slot 346230 - 346260 (geconfigureerd met P+2)
- **Abertura da fechadura da UE** (configurada com P+2) em modo directo, sem a chamada, ou activação do atuador 346210 (configurado com P+2 e MOD=5) ou ainda activação do atuador de uma fechadura 346230 - 346260 (configurados com P+2).

FUNZIONE - FUNCTION - FONCTION - FUNKTION - FUNCIÓN - MODUS - MODO

- M = 22** Funzioni tasti sopra descritte + **Studio professionale**; *Key functions described above + Professional studio*; Fonctions des touches ci-dessus + **Bureau**; *Oben beschriebene Tastenfunktionen + Professional Studio*; Funciones de las teclas descritas anteriormente + **Estudio profesional**; *Bovenstaande functietoetsen + professionele studio - Funções teclas descritas acima + Escritório profissional*
- M = 42** Funzioni tasti sopra descritte + **Cerca persona**; *Key functions described above + Pager*; Fonctions des touches ci-dessus + **Cherche-personnes**; *Oben beschriebene Tastenfunktionen + Personensuche*; Funciones de las teclas descritas anteriormente + **Buscador de personas**; *Bovenstaande functietoetsen + personenzoekstysteem*; *Funções teclas descritas acima + Procura pessoas*
- M = 82** Funzioni tasti sopra descritte + **Studio professionale** + **Cerca persona**; *Key functions described above + Professional studio + Pager*  
Fonctions des touches ci-dessus + **Bureau** + **Cherche-personnes**; *Oben beschriebene Tastenfunktionen + Professional Studio + Personensuche*  
Funciones de las teclas descritas anteriormente + **Estudio profesional** + **Buscador de personas**; *Bovenstaande functietoetsen + professionele studio + personenzoekstysteem*; *Funções teclas descritas acima + Escritório profissional+ Procura pessoas*

- M = 03**
- **Intercom** all'interno dell'appartamento in impianti con interfaccia di appartamento 346850 oppure **intercom** tra appartamenti in impianti senza interfaccia di appartamento
  - **Intercom inside the apartment**, in systems with apartment interface 346850, or **intercom** among apartments in systems without apartment interface
  - **Intercom** à l'intérieur de l'appartement sur installations à interface d'appartement 346850 ou **intercom** entre appartements sur installations sans interface d'appartement
  - **Intercom zwischen Wohnungen mit Anlage**, die mit einer Wohnungsschnittstelle 346850 ausgestattet sind oder **Intercom** zwischen Wohnungen mit Anlage ohne Wohnungsschnittstelle
  - **Intercom** interno en el piso en instalaciones con interfaz de piso 346850 o **intercom** entre pisos en instalaciones sin interfaz de piso
  - **Intercom binnen een appartement met in installaties met een appartement-interface 346850, of intercom** tussen appartementen in installaties zonder appartement-interface
  - **Intercomunicador** no interior do apartamento em instalações com interface específica 346850 ou intercomunicador entre apartamentos em instalações sem interface específico

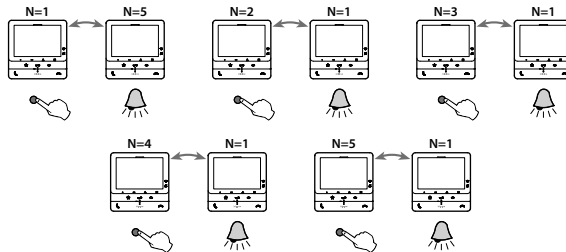

- **Intercom** all'interno dell'appartamento in impianti con interfaccia di appartamento 346850 oppure **intercom** tra appartamenti in impianti senza interfaccia di appartamento
- **Intercom inside the apartment**, in systems with apartment interface 346850, or **intercom** among apartments in systems without apartment interface
- **Intercom** à l'intérieur de l'appartement sur installations à interface d'appartement 346850 ou **intercom** entre appartements sur installations sans interface d'appartement
- **Intercom zwischen Wohnungen mit Anlage**, die mit einer Wohnungsschnittstelle 346850 ausgestattet sind oder **Intercom** zwischen Wohnungen mit Anlage ohne Wohnungsschnittstelle
- **Intercom** interno en el piso en instalaciones con interfaz de piso 346850 o **intercom** entre pisos en instalaciones sin interfaz de piso
- **Intercom binnen een appartement met in installaties met een appartement-interface 346850, of intercom** tussen appartementen in installaties zonder appartement-interface
- **Intercomunicador** no interior do apartamento em instalações com interface específica 346850 ou intercomunicador entre apartamentos em instalações sem interface específico

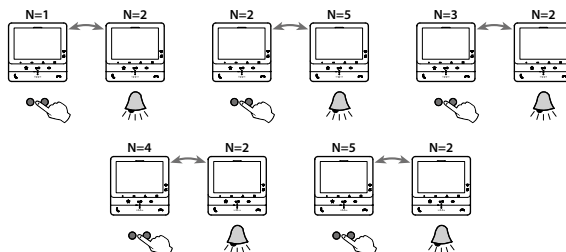

FUNZIONE - FUNCTION - FONCTION - FUNKTION - FUNCIÓN - MODUS - MODU

M = 03

- **Intercom** all'interno dell'appartamento in impianti con interfaccia di appartamento 346850 oppure **intercom** tra appartamenti in impianti senza interfaccia di appartamento
- **Intercom inside the apartment, in systems with apartment interface 346850, or intercom among apartments in systems without apartment interface**
- **Intercom** à l'intérieur de l'appartement sur installations à interface d'appartement 346850 ou **intercom** entre appartements sur installations sans interface d'appartement
- **Intercom zwischen Wohnungen mit Anlage, die mit einer Wohnungsschnittstelle 346850 ausgestattet sind oder Intercom zwischen Wohnungen mit Anlage ohne Wohnungsschnittstelle**
- **Intercom** interno en el piso en instalaciones con interfaz de piso 346850 o **intercom** entre pisos en instalaciones sin interfaz de piso
- **Intercom binnen een appartement met in installaties met een appartement-interface 346850, of intercom tussen appartementen in installaties zonder appartement-interface**
- **Intercomunicador** no interior do apartamento em instalações com interface específica 346850 ou intercomunicador entre apartamentos em instalações sem interface específica

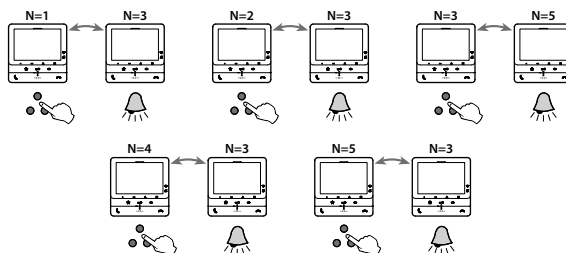

- **Intercom** all'interno dell'appartamento in impianti con interfaccia di appartamento 346850 oppure **intercom** tra appartamenti in impianti senza interfaccia di appartamento
- **Intercom inside the apartment, in systems with apartment interface 346850, or intercom among apartments in systems without apartment interface**
- **Intercom** à l'intérieur de l'appartement sur installations à interface d'appartement 346850 ou **intercom** entre appartements sur installations sans interface d'appartement
- **Intercom zwischen Wohnungen mit Anlage, die mit einer Wohnungsschnittstelle 346850 ausgestattet sind oder Intercom zwischen Wohnungen mit Anlage ohne Wohnungsschnittstelle**
- **Intercom** interno en el piso en instalaciones con interfaz de piso 346850 o **intercom** entre pisos en instalaciones sin interfaz de piso
- **Intercom binnen een appartement met in installaties met een appartement-interface 346850, of intercom tussen appartementen in installaties zonder appartement-interface**
- **Intercomunicador** no interior do apartamento em instalações com interface específica 346850 ou intercomunicador entre apartamentos em instalações sem interface específica

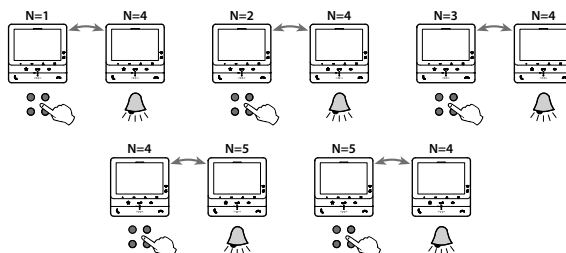

M = 23 Funzioni tasti sopra descritte + **Studio professionale**; *Key functions described above + Professional studio*; Fonctions des touches ci-dessus + **Bureau**; *Oben beschriebene Tastenfunktionen + Professional Studio*; Funciones de las teclas descritas anteriormente + **Estudio profesional**; *Bovenstaande functietoetsen + professionele studio - Funções teclas descritas acima + Escritório profissional*

M = 43 Funzioni tasti sopra descritte + **Cerca persone**; *Key functions described above + Pager*; Fonctions des touches ci-dessus + **Cherche-personnes**; *Oben beschriebene Tastenfunktionen + Personensuche*; Funciones de las teclas descritas anteriormente + **Buscador de personas**; *Bovenstaande functietoetsen + personenzoekstelsysteem*; *Funções teclas descritas acima + Procura pessoas*

M = 83 Funzioni tasti sopra descritte + **Studio professionale** + **Cerca persone**; *Key functions described above + Professional studio + Pager*  
 Fonctions des touches ci-dessus + **Bureau** + **Cherche-personnes**; *Oben beschriebene Tastenfunktionen + Professional Studio + Personensuche*  
 Funciones de las teclas descritas anteriormente + **Estudio profesional** + **Buscador de personas**; *Bovenstaande functietoetsen + professionele studio + personenzoekstelsysteem*; *Funções teclas descritas acima + Escritório profissional + Procura pessoas*

FUNZIONE - FUNCTION - FONCTION - FUNKTION - FUNCIÓN - MODUS - MODO

M = 04

- **Attivazione del PE** (configurato con P+1) in modo diretto senza la chiamata oppure attivazione attuatore 346210 (configurato con P+1 e MOD=9)
- **Activation of the EP** (configured with P+1) directly without call or activation of the actuator 346210 (configured with P+1 and MOD=9)
- **Activation du PE** (configuré avec P+1) en mode direct sans appel ou activation actionneur 346210 (configuré avec P+1 et MOD=9)
- **TS** (mit P+1 konfiguriert) direkt ohne Anruf aktivieren oder Aktor 346210 aktivieren (mit P+1 und MOD=9 konfiguriert)
- **Activación de la PE** (configurada con P+1) en el modo directo sin la llamada o activación del actuador 346210 (configurado con P+1 y MOD=9)
- **Directe activering Buitenpost** (geconfigureerd met P+1) zonder oproep of activering van de actuator 346210 (geconfigureerd met P+1 en MOD=9)
- **Activação da UE** (configurada com P+1) em modo directo, sem a chamada, ou activação do atuador 346210 (configurado com P+1 e MOD=9).

- **Intercom** all'interno dell'appartamento in impianti con interfaccia di appartamento 346850 oppure **intercom** tra appartamenti in impianti senza interfaccia di appartamento
- **Intercom** inside the apartment, in systems with apartment interface 346850, or **intercom** among apartments in systems without apartment interface.
- **Intercom** à l'intérieur de l'appartement sur installations à interface d'appartement 346850 ou **intercom** entre appartements sur installations sans interface d'appartement
- **Intercom** zwischen Wohnungen mit Anlage, die mit einer Wohnungsschnittstelle 346850 ausgestattet sind oder **Intercom** zwischen Wohnungen mit Anlage ohne Wohnungsschnittstelle
- **Intercom** interno en el piso en instalaciones con interfaz de piso 346850 o **intercom** entre pisos en instalaciones sin interfaz de piso
- **Intercom** binnen een appartement met in installaties met een appartement-interface 346850, of **intercom** tussen appartementen in installaties zonder apartment-interface
- **Intercomunicador** no interior do apartamento em instalações com interface específica 346850 ou **intercomunicador** entre apartamentos em instalações sem interface específica

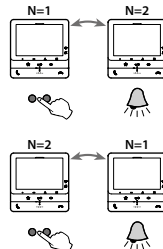

- **Apertura serratura del PE** (configurato con P+1) in modo diretto senza la chiamata oppure attivazione attuatore 346210 (configurato con P+1 e MOD=5) oppure attivazione attuatori serratura 346230 - 346260 (configurati con P+1)
- **EP door lock release** (configured with P+1), directly without call, or activation of the actuator 346210 (configured with P+1 and MOD=5), or activation of door lock actuators 346230 - 346260 (configured with P+1)
- **Ouverture serrure du PE** (configuré avec P+1) en mode direct sans appel ou activation actionneur 346210 (configuré avec P+1 et MOD=5) ou activation actionneurs serrure 346230 - 346260 (configurés avec P+1)
- **Schloss der TS** (mit P+1 konfiguriert) direkt ohne Anruf öffnen oder Aktor 346210 aktivieren (mit P+1 und MOD=5 konfiguriert) oder Schlossaktoren 346230 - 346260 aktivieren (mit P+1 konfiguriert)
- **Apertura cerradura de la PE** (configurada con P+1) en el modo directo sin la llamada o activación del actuador 346210 (configurado con P+1 y MOD=5) o activación del actuador cerradura 346230 - 346260 (configurado con P+1)
- **Directe opening slot Buitenpost** (geconfigureerd met P+1) zonder oproep of activering van de actuatoren 346210 (geconfigureerd met P+1 en MOD=5), of activering actuatoren slot 346230 - 346260 (geconfigureerd met P+1).
- **Abertura da fechadura da UE** (configurada com P+1) em modo directo, sem a chamada, ou activação do atuador 346210 (configurado com P+1 e MOD=5) ou ainda activação do atuador de uma fechadura 346230 - 346260 (configurados com P+1).

- **Apertura serratura del PE** (configurato con P+2) in modo diretto senza la chiamata oppure attivazione attuatore 346210 (configurato con P+2 e MOD=5) oppure attivazione attuatori serratura 346230 - 346260 (configurati con P+2)
- **EP door lock release** (configured with P+2), directly without call, or activation of the actuator 346210 (configured with P+2 and MOD=5), or activation of door lock actuators 346230 - 346260 (configured with P+2)
- **Ouverture serrure du PE** (configuré avec P+2) en mode direct sans appel ou activation actionneur 346210 (configuré avec P+2 et MOD=5) ou activation actionneurs serrure 346230 - 346260 (configurés avec P+2)
- **Schloss der TS** (mit P+2 konfiguriert) direkt ohne Anruf öffnen oder Aktor 346210 aktivieren (mit P+2 und MOD=5 konfiguriert) oder Schlossaktoren 346230 - 346260 aktivieren (mit P+2 konfiguriert)
- **Apertura cerradura de la PE** (configurada con P+2) en el modo directo sin la llamada o activación del actuador 346210 (configurado con P+2 y MOD=5) o activación del actuador cerradura 346230 - 346260 (configurado con P+2)
- **Directe opening slot Buitenpost** (geconfigureerd met P+2) zonder oproep of activering van de actuatoren 346210 (geconfigureerd met P+2 en MOD=5), of activering actuatoren slot 346230 - 346260 (geconfigureerd met P+2).
- **Abertura da fechadura da UE** (configurada com P+2) em modo directo, sem a chamada, ou activação do atuador 346210 (configurado com P+2 e MOD=5) ou ainda activação do atuador de uma fechadura 346230 - 346260 (configurados com P+2).

M = 24 Funzioni tasti sopra descritte + **Studio professionale**; *Key functions described above + Professional studio*; Fonctions des touches ci-dessus + **Bureau**; *Oben beschriebene Tastenfunktionen + Professionales Studio*; Funciones de las teclas descritas anteriormente + **Estudio profesional**; *Bovenstaande functietoetsen + professionele studio* - Funções teclas descritas acima + **Escritório profissional**

M = 44 Funzioni tasti sopra descritte + **Cerca persone**; *Key functions described above + Pager*; Fonctions des touches ci-dessus + **Cherche-personnes**; *Oben beschriebene Tastenfunktionen + Personensuche*; Funciones de las teclas descritas anteriormente + **Buscador de personas**; *Bovenstaande functietoetsen + personenzoekstelsysteem*; Funções teclas descritas acima + **Procura pessoas**

M = 84 Funzioni tasti sopra descritte + **Studio professionale + Cerca persone**; *Key functions described above + Professional studio + Pager*; Fonctions des touches ci-dessus + **Bureau + Cherche-personnes**; *Oben beschriebene Tastenfunktionen + Professionales Studio + Personensuche*; Funciones de las teclas descritas anteriormente + **Estudio profesional + Buscador de personas**; *Bovenstaande functietoetsen + professionele studio + personenzoekstelsysteem*; Funções teclas descritas acima + **Escritório profissional + Procura pessoas**



## FUNZIONE - FUNCTION - FONCTION - FUNKTION - FUNCIÓN - MODUS - MODO

- M = 05**
- **Apertura serratura del PE** (configurato con P+1) in modo diretto senza la chiamata oppure attivazione attuatore 346230 - 346260 (configurato con P+1 e MOD=5) oppure attivazione attuatori serratura 346230 - 346260 (configurati con P+1)
  - **EP door lock release** (configured with P+1), directly without call, or activation of the actuator 346210 (configured with P+1 and MOD=5), or activation of door lock actuators 346230 - 346260 (configured with P+1)
  - **Ouverture serrure du PE** (configuré avec P+1) en mode direct sans appel ou activation actionneur 346210 (configuré avec P+1 et MOD=5) ou activation actionneurs serrure 346230 - 346260 (configurés avec P+1)
  - **Schloss der TS** (mit P+1 konfiguriert) direkt ohne Anruf öffnen oder Aktor 346210 aktivieren (mit P+1 und MOD=5 konfiguriert) oder Schlossaktoren 346230 - 346260 aktivieren (mit P+1 konfiguriert)
  - **Apertura cerradura de la PE** (configurada con P+1) en el modo directo sin la llamada o activación del actuador 346210 (configurado con P+1 y MOD=5) o activación del actuador cerradura 346230 - 346260 (configurado con P+1)
  - **Directe opening slot Buitenpost** (geconfigureerd met P+1) zonder oproep of activering van de actuatoren 346210 (geconfigureerd met P+1 en MOD=5), of activering actuatoren slot 346230 - 346260 (geconfigureerd met P+1).
  - **Abertura da fechadura da UE** (configurada com P+1) em modo directo, sem a chamada, ou activação do atuador 346210 (configurado com P+1 e MOD=5) ou ainda activação do atuador de uma fechadura 346230 - 346260 (configurados com P+1)
- 
- **Apertura serratura del PE** (configurato con P+2) in modo diretto senza la chiamata oppure attivazione attuatore 346210 (configurato con P+2 e MOD=5) oppure attivazione attuatori serratura 346230 - 346260 (configurati con P+2)
  - **EP door lock release** (configured with P+2), directly without call, or activation of the actuator 346210 (configured with P+2 and MOD=5), or activation of door lock actuators 346230 - 346260 (configured with P+2)
  - **Ouverture serrure du PE** (configuré avec P+2) en mode direct sans appel ou activation actionneur 346210 (configuré avec P+2 et MOD=5) ou activation actionneurs serrure 346230 - 346260 (configurés avec P+2)
  - **Schloss der TS** (mit P+2 konfiguriert) direkt ohne Anruf öffnen oder Aktor 346210 aktivieren (mit P+2 und MOD=5 konfiguriert) oder Schlossaktoren 346230 - 346260 aktivieren (mit P+2 konfiguriert)
  - **Apertura cerradura de la PE** (configurada con P+2) en el modo directo sin la llamada o activación del actuador 346210 (configurado con P+2 y MOD=5) o activación del actuador cerradura 346230 - 346260 (configurado con P+2)
  - **Directe opening slot Buitenpost** (geconfigureerd met P+2) zonder oproep of activering van de actuatoren 346210 (geconfigureerd met P+2 en MOD=5), of activering actuatoren slot 346230 - 346260 (geconfigureerd met P+2).
  - **Abertura da fechadura da UE** (configurada com P+2) em modo directo, sem a chamada, ou activação do atuador 346210 (configurado com P+2 e MOD=5) ou ainda activação do atuador de uma fechadura 346230 - 346260 (configurados com P+2)
- 
- **Apertura serratura del PE** (configurato con P+3) in modo diretto senza la chiamata oppure attivazione attuatore 346210 (configurato con P+3 e MOD=5) oppure attivazione attuatori serratura 346230 - 346260 (configurati con P+3)
  - **EP door lock release** (configured with P+3), directly without call, or activation of the actuator 346210 (configured with P+3 and MOD=5), or activation of door lock actuators 346230 - 346260 (configured with P+3)
  - **Ouverture serrure du PE** (configuré avec P+3) en mode direct sans appel ou activation actionneur 346210 (configuré avec P+3 et MOD=5) ou activation actionneurs serrure 346230 - 346260 (configurés avec P+3)
  - **Schloss der TS** (mit P+3 konfiguriert) direkt ohne Anruf öffnen oder Aktor 346210 aktivieren (mit P+3 und MOD=5 konfiguriert) oder Schlossaktoren 346230 - 346260 aktivieren (mit P+3 konfiguriert)
  - **Apertura cerradura de la PE** (configurada con P+3) en el modo directo sin la llamada o activación del actuador 346210 (configurado con P+3 y MOD=5) o activación del actuador cerradura 346230 - 346260 (configurado con P+3)
  - **Directe opening slot Buitenpost** (geconfigureerd met P+3) zonder oproep of activering van de actuatoren 346210 (geconfigureerd met P+3 en MOD=5), of activering actuatoren slot 346230 - 346260 (geconfigureerd met P+3).
  - **Abertura da fechadura da UE** (configurada com P+3) em modo directo, sem a chamada, ou activação do atuador 346210 (configurado com P+3 e MOD=5) ou ainda activação do atuador de uma fechadura 346230 - 346260 (configurados com P+3)
- 
- **Apertura serratura del PE** (configurato con P+4) in modo diretto senza la chiamata oppure attivazione attuatore 346210 (configurato con P+4 e MOD=5) oppure attivazione attuatori serratura 346230 - 346260 (configurati con P+4)
  - **EP door lock release** (configured with P+4), directly without call, or activation of the actuator 346210 (configured with P+4 and MOD=5), or activation of door lock actuators 346230 - 346260 (configured with P+4)
  - **Ouverture serrure du PE** (configuré avec P+4) en mode direct sans appel ou activation actionneur 346210 (configuré avec P+4 et MOD=5) ou activation actionneurs serrure 346230 - 346260 (configurés avec P+4)
  - **Schloss der TS** (mit P+4 konfiguriert) direkt ohne Anruf öffnen oder Aktor 346210 aktivieren (mit P+4 und MOD=5 konfiguriert) oder Schlossaktoren 346230 - 346260 aktivieren (mit P+4 konfiguriert)
  - **Apertura cerradura de la PE** (configurada con P+4) en el modo directo sin la llamada o activación del actuador 346210 (configurado con P+4 y MOD=5) o activación del actuador cerradura 346230 - 346260 (configurado con P+4)
  - **Directe opening slot Buitenpost** (geconfigureerd met P+4) zonder oproep of activering van de actuatoren 346210 (geconfigureerd met P+4 en MOD=5), of activering actuatoren slot 346230 - 346260 (geconfigureerd met P+4).
  - **Abertura da fechadura da UE** (configurada com P+4) em modo directo, sem a chamada, ou activação do atuador 346210 (configurado com P+4 e MOD=5) ou ainda activação do atuador de uma fechadura 346230 - 346260 (configurados com P+4)
- M = 25** Funzioni tasti sopra descritte + **Studio professionale**; *Key functions described above + Professional studio*; *Fonctions des touches ci-dessus + Bureau*; *Oben beschriebene Tastenfunktionen + Professionales Studio*; *Funciones de las teclas descritas anteriormente + Estudio profesional*; *Bovenstaande functietoetsen + professionele studio* - *Funções teclas descritas acima + Escritório profissional*
- M = 45** Funzioni tasti sopra descritte + **Cerca persone**; *Key functions described above + Pager*; *Fonctions des touches ci-dessus + Cherche-personnes*; *Oben beschriebene Tastenfunktionen + Personensuche*; *Funciones de las teclas descritas anteriormente + Buscador de personas*; *Bovenstaande functietoetsen + personenzoekstysteem*; *Funções teclas descritas acima + Procura pessoas*
- M = 85** Funzioni tasti sopra descritte + **Studio professionale + Cerca persone**; *Key functions described above + Professional studio + Pager*; *Fonctions des touches ci-dessus + Bureau + Cherche-personnes*; *Oben beschriebene Tastenfunktionen + Professional Studio + Personensuche*; *Funciones de las teclas descritas anteriormente + Estudio profesional + Buscador de personas*; *Bovenstaande functietoetsen + professionele studio + personenzoekstysteem*; *Funções teclas descritas acima + Escritório profissional + Procura pessoas*

FUNZIONE - FUNCTION - FONCTION - FUNKTION - FUNCIÓN - MODUS - MODO

M = 06

- Funzione "INTERCOM PRE IMPOSTATO" con chiamata intercomunicante al PI configurato con N=1. Dai posti interni presenti nell'impianto è possibile inviare una chiamata Intercom al posto interno configurato con N=1. Il posto interno configurato con N=1 riceve le chiamate Intercom ma NON le invia.
- **Preset intercom function with intercommunicating call to the Handset configured with N=1. From the system handsets it is possible to send an intercom call to the handset configured with N=1. The indoor unit configured with N=1 can receive intercom calls, but is unable to send them.**
- Fonction « INTERCOM PRÉ-PROGRAMMÉ » avec appel intercommuniquant au PI configuré avec N=1. Depuis les postes internes présents sur l'installation, il est possible d'envoyer un appel Intercom au poste interne configuré avec N=1. Le poste interne configuré avec N=1 reçoit les appels Intercom mais NE LES ENVOIE PAS.
- Funktion „INTERCOM VOREINGESTELLT“ mit Intercom-Anruf der HS konfiguriert mit N=1. Von den Hausstationen der Anlage aus ist es möglich, einen Intercom-Anruf an die mit N=1 konfigurierte Hausstation zu senden. Die mit N=1 konfigurierte Hausstation empfängt die Intercom-Anrufe, sendet sie aber NICHT weiter.
- Función "INTERCOM PREAJUSTADA" con llamada intercomunicante a la UI configurada con N=1. Desde las unidades interiores, presentes en el sistema, se puede enviar una llamada Intercom a la unidad interior configurada con N=1. La unidad interior configurada con N=1 recibe las llamadas Intercom, pero NO puede enviarlas.
- Functie "VOORAF INGESTELDE INTERCOM" met intercomoproep naar de binnenpost die is geconfigureerd met N=1. Vanaf de binnenposten die onderdeel uitmaken van de installatie kan een intercomoproep worden gezonden naar de binnenpost die is geconfigureerd met N=1. De binnenpost die is geconfigureerd met N=1 ontvangt intercomoproepen maar verzendt ze NIET.
- Função "INTERCOM PRÉ-CONFIGURADO" com chamada intercomunicante ao PI configurado com N=1. Desde as unidades internas presentes no equipamento é possível enviar uma chamada Intercom à unidade interna configurada com N=1. A unidade interna configurada com N=1 recebe as chamadas Intercom mas NÃO as envia.

- Intercom su se stesso, invia la chiamata a tutti gli apparecchi con uguale indirizzo
- **Internal intercom. It sends the call to all the handsets with the same address.**
- Intercom sur soi-même. Envoie un appel à tous les appareils avec la même adresse
- **Intercom auf sich selbst. Sendet den Anruf an alle Geräte mit derselben Adresse**
- Intercom sobre si mismo. Envía la llamada a todos los aparatos con la misma dirección
- **Intercom op zich Verstuurd de oproep naar alle apparaten met hetzelfde adres**
- **Intercomunicador sobre si próprio. Envia a chamada para todos os aparelhos com o mesmo endereço**



- **Apertura serratura del PE** (configurato con P+1) in modo diretto senza la chiamata oppure attivazione attuatore 346210 (configurato con P+1 e MOD=5) oppure attivazione attuatori serratura 346230 - 346260 (configurati con P+1)
- **EP door lock release** (configured with P+1), directly without call, or activation of the actuator 346210 (configured with P+1 and MOD=5), or activation of door lock actuators 346230 - 346260 (configured with P+1)
- **Ouverture serrure du PE** (configuré avec P+1) en mode direct sans appel ou activation actionneur 346210 (configuré avec P+1 et MOD=5) ou activation actionneurs serrure 346230 - 346260 (configurés avec P+1)
- **Schloss der TS** (mit P+1 konfiguriert) direkt ohne Anruf öffnen oder Aktor 346210 aktivieren (mit P+1 und MOD=5 konfiguriert) oder Schlossaktoren 346230 - 346260 aktivieren (mit P+1 konfiguriert)
- **Apertura cerradura de la PE** (configurada con P+1) en el modo directo sin la llamada o activación del actuador 346210 (configurado con P+1 y MOD=5) o activación del actuador cerradura 346230 - 346260 (configurado con P+1)
- **Directe opening slot Buitenpost** (geconfigureerd met P+1) zonder oproep of activering van de actuatoren 346210 (geconfigureerd met P+1 en MOD=5), of activering actuatoren slot 346230 - 346260 (geconfigureerd met P+1).
- **Abertura da fechadura da UE** (configurada con P+1) em modo directo, sem a chamada, ou activação do atuador 346210 (configurado com P+1 e MOD=5) ou ainda activação do atuador de uma fechadura 346230 - 346260 (configurados com P+1).

- **Apertura serratura del PE** (configurato con P+2) in modo diretto senza la chiamata oppure attivazione attuatore 346210 (configurato con P+2 e MOD=5) oppure attivazione attuatori serratura 346230 - 346260 (configurati con P+2)
- **EP door lock release** (configured with P+2), directly without call, or activation of the actuator 346210 (configured with P+2 and MOD=5), or activation of door lock actuators 346230 - 346260 (configured with P+2)
- **Ouverture serrure du PE** (configuré avec P+2) en mode direct sans appel ou activation actionneur 346210 (configuré avec P+2 et MOD=5) ou activation actionneurs serrure 346230 - 346260 (configurés avec P+2)
- **Schloss der TS** (mit P+2 konfiguriert) direkt ohne Anruf öffnen oder Aktor 346210 aktivieren (mit P+2 und MOD=5 konfiguriert) oder Schlossaktoren 346230 - 346260 aktivieren (mit P+2 konfiguriert)
- **Apertura cerradura de la PE** (configurada con P+2) en el modo directo sin la llamada o activación del actuador 346210 (configurado con P+2 y MOD=5) o activación del actuador cerradura 346230 - 346260 (configurado con P+2)
- **Directe opening slot Buitenpost** (geconfigureerd met P+2) zonder oproep of activering van de actuatoren 346210 (geconfigureerd met P+2 en MOD=5), of activering actuatoren slot 346230 - 346260 (geconfigureerd met P+2).
- **Abertura da fechadura da UE** (configurada con P+2) em modo directo, sem a chamada, ou activação do atuador 346210 (configurado com P+2 e MOD=5) ou ainda activação do atuador de uma fechadura 346230 - 346260 (configurados com P+2).

M = 26

Funzioni tasti sopra descritte + **Studio professionale**; *Key functions described above + Professional studio*; Fonctions des touches ci-dessus + **Bureau**; *Oben beschriebene Tastenfunktionen + Professional Studio*; Funciones de las teclas descritas anteriormente + **Estudio profesional**; *Bovenstaande functietoetsen + professionele studio* - *Funções teclas descritas acima + Escritório profissional*

M = 46

Funzioni tasti sopra descritte + **Cerca persone**; *Key functions described above + Pager*; Fonctions des touches ci-dessus + **Cherche-personnes**; *Oben beschriebene Tastenfunktionen + Personensuche*; Funciones de las teclas descritas anteriormente + **Buscador de personas**; *Bovenstaande functietoetsen + personenzoekstelsysteem*; *Funções teclas descritas acima + Procura pessoas*

M = 86

Funzioni tasti sopra descritte + **Studio professionale** + **Cerca persone**; *Key functions described above + Professional studio + Pager*; Fonctions des touches ci-dessus + **Bureau** + **Cherche-personnes**; *Oben beschriebene Tastenfunktionen + Professional Studio + Personensuche*; Funciones de las teclas descritas anteriormente + **Estudio profesional** + **Buscador de personas**; *Bovenstaande functietoetsen + professionele studio + personenzoekstelsysteem*; *Funções teclas descritas acima + Escritório profissional + Procura pessoas*

## FUNZIONE - FUNCTION - FONCTION - FUNKTION - FUNCIÓN - MODUS - MODO

## M = 10

- **Intercom generale**, invia una chiamata a tutti gli apparecchi dell'appartamento in impianti con interfaccia di appartamento 346850 oppure Intercom verso tutti gli apparecchi dell'impianto in installazioni senza interfaccia di appartamento 346850;
- **General intercom**, it sends the call to all the apartment devices, in systems with apartment interface 346850, or intercom towards all the apartment devices in systems without apartment interface 346850;
- **Intercom général**, envoie un appel à tous les appareils de l'appartement sur installations à interface d'appartement 346850 ou Intercom vers tous les appareils du système sur installations sans interface d'appartement 346850;
- **Intercom zwischen Wohnungen mit Anlage**, die mit einer Wohnungsschnittstelle 346850 ausgestattet sind oder Intercom zwischen Wohnungen mit Anlage ohne Wohnungsschnittstelle. 346850
- **Intercom general**, envia una llamada a todos los aparatos del piso en instalaciones con interfaz de piso 346850 o Intercom hacia todos los aparatos de la instalación en montajes sin interfaz de piso 346850;
- **Hoofdintercom**, stuurt een oproep naar alle apparaten van het appartement in installaties met een appartement-interface 346850, of intercom naar alle apparaten van de installatie in installaties zonder appartement-interface 346850
- **Intercomunicador geral**, envia uma chamada a todos os aparelhos do apartamento em equipamentos com interface específica 346850 ou intercomunicador para todos os aparelhos em instalações sem interface específica 346850

- **Attivazione del PE** (configurato con P+1) in modo diretto senza la chiamata oppure attivazione attuatore 346210 (configurato con P+1 e MOD=9)
- **Activation of the EP** (configured with P+1) directly without call or activation of the actuator 346210 (configured with P+1 and MOD=9)
- **Activation du PE** (configuré avec P+1) en mode direct sans appel ou activation actionneur 346210 (configuré avec P+1 et MOD=9)
- **TS (mit P+1 konfiguriert) direkt ohne Anruf aktivieren oder Aktor 346210 aktivieren** (mit P+1 und MOD=9 konfiguriert)
- **Activación de la PE** (configurada con P+1) en el modo directo sin la llamada o activación actuador 346210 (configurado con P+1 y MOD=9)
- **Directe activering Buitenpost** (geconfigureerd met P+1) zonder oproep of activering van de actuator 346210 (geconfigureerd met P+1 en MOD=9)
- **Activação da UE** (configurada com P+1) em modo directo, sem a chamada, ou activação do atuador 346210 (configurado com P+1 e MOD=9)

- **Apertura serratura del PE** (configurato con P+1) in modo diretto senza la chiamata oppure attivazione attuatore 346210 (configurato con P+1 e MOD=5) oppure attivazione attuatori serratura 346230 - 346260 (configurati con P+1)
- **EP door lock release** (configured with P+1), directly without call, or activation of the actuator 346210 (configured with P+1 and MOD=5), or activation of door lock actuators 346230 - 346260 (configured with P+1)
- **Ouverture serrure du PE** (configuré avec P+1) en mode direct sans appel ou activation actionneur 346210 (configuré avec P+1 et MOD=5) ou activation actionneurs serrure 346230 - 346260 (configurés avec P+1)

- **Schloss der TS (mit P+1 konfiguriert) direkt ohne Anruf öffnen oder Aktor 346210 aktivieren** (mit P+1 und MOD=5 konfiguriert) oder Schlossaktoren 346230 - 346260 aktivieren (mit P+1 konfiguriert)
- **Apertura cerradura de la PE** (configurada con P+1) en el modo directo sin la llamada o activación del actuador 346210 (configurado con P+1 y MOD=5) o activación del actuador cerradura 346230 - 346260 (configurado con P+1)

- **Directe opening slot Buitenpost** (geconfigureerd met P+1) zonder oproep of activering van de actuatoren 346210 (geconfigureerd met P+1 en MOD=5), of activering actuatoren slot 346230 - 346260 (geconfigureerd met P+1)
- **Abertura da fechadura da UE** (configurada com P+1) em modo directo, sem a chamada, ou activação do atuador 346210 (configurado com P+1 e MOD=5) ou ainda activação do atuador de uma fechadura 346230 - 346260 (configurados com P+1).

- **Apertura serratura del PE** (configurato con P+2) in modo diretto senza la chiamata oppure attivazione attuatore 346210 (configurato con P+2 e MOD=5) oppure attivazione attuatori serratura 346230 - 346260 (configurati con P+2)

- **EP door lock release** (configured with P+2), directly without call, or activation of the actuator 346210 (configured with P+2 and MOD=5), or activation of door lock actuators 346230 - 346260 (configured with P+2)
- **Ouverture serrure du PE** (configuré avec P+2) en mode direct sans appel ou activation actionneur 346210 (configuré avec P+2 et MOD=5) ou activation actionneurs serrure 346230 - 346260 (configurés avec P+2)

- **Schloss der TS (mit P+2 konfiguriert) direkt ohne Anruf öffnen oder Aktor 346210 aktivieren** (mit P+2 und MOD=5 konfiguriert) oder Schlossaktoren 346230 - 346260 aktivieren (mit P+2 konfiguriert)
- **Apertura cerradura de la PE** (configurada con P+2) en el modo directo sin la llamada o activación del actuador 346210 (configurado con P+2 y MOD=5) o activación del actuador cerradura 346230 - 346260 (configurado con P+2)

- **Directe opening slot Buitenpost** (geconfigureerd met P+2) zonder oproep of activering van de actuatoren 346210 (geconfigureerd met P+2 en MOD=5), of activering actuatoren slot 346230 - 346260 (geconfigureerd met P+2)
- **Abertura da fechadura da UE** (configurada com P+2) em modo directo, sem a chamada, ou activação do atuador 346210 (configurado com P+2 e MOD=5) ou ainda activação do atuador de uma fechadura 346230 - 346260 (configurados com P+2).

## M = 30

Funzioni tasti sopra descritte + **Studio professionale**; *Key functions described above + Professional studio*; Fonctions des touches ci-dessus + **Bureau**; *Oben beschriebene Tastenfunktionen + Professional Studio*; Funciones de las teclas descritas anteriormente + **Estudio profesional**; *Bovenstaande functietoetsen + professionele studio* - *Funções teclas descritas acima + Escritório profissional*

## M = 50

Funzioni tasti sopra descritte + **Cerca persone**; *Key functions described above + Pager*; Fonctions des touches ci-dessus + **Cherche-personnes**; *Oben beschriebene Tastenfunktionen + Personensuche*; Funciones de las teclas descritas anteriormente + **Buscador de personas**; *Bovenstaande functietoetsen + personenzoekstelsysteem*; *Funções teclas descritas acima + Procura pessoas*

## M = 90

Funzioni tasti sopra descritte + **Studio professionale + Cerca persone**; *Key functions described above + Professional studio + Pager*; Fonctions des touches ci-dessus + **Bureau + Cherche-personnes**; *Oben beschriebene Tastenfunktionen + Professional Studio + Personensuche*; Funciones de las teclas descritas anteriormente + **Estudio profesional + Buscador de personas**; *Bovenstaande functietoetsen + professionele studio + personenzoekstelsysteem*; *Funções teclas descritas acima + Escritório profissional + Procura pessoas*

## M = 12

- **Intercom** tra appartamenti in impianti con interfaccia di appartamento 346850
- **Intercom among apartments** in systems with apartment interface 346850
- **Intercom** entre appartements sur installations à interface d'appartement 346850
- **Intercom zwischen Wohnungen mit Anlage**, die mit einer Wohnungsschnittstelle 346850 ausgestattet sind
- **Intercom** entre pisos en instalaciones con interfaz de piso 346850
- **Intercom tussen appartementen in installaties met een appartement-interface** 346850
- **Intercomunicador** entre apartamentos em instalações com interface específica 346850

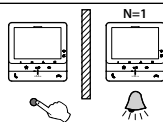

- **Intercom** tra appartamenti in impianti con interfaccia di appartamento 346850
- **Intercom among apartments** in systems with apartment interface 346850
- **Intercom** entre appartements sur installations à interface d'appartement 346850
- **Intercom zwischen Wohnungen mit Anlage**, die mit einer Wohnungsschnittstelle 346850 ausgestattet sind
- **Intercom** entre pisos en instalaciones con interfaz de piso 346850
- **Intercom tussen appartementen in installaties met een appartement-interface** 346850
- **Intercomunicador** entre apartamentos em instalações com interface específica 346850

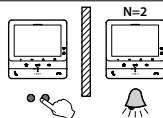

FUNZIONE - FUNCTION - FONCTION - FUNKTION - FUNCIÓN - MODUS - MODO

- **Apertura serratura del PE** (configurato con P+1) in modo diretto senza la chiamata oppure attivazione attuatore 346210 (configurato con P+1 e MOD=5) oppure attivazione attuatori serratura 346230 - 346260 (configurati con P+1)
- **EP door lock release** (configured with P+1), directly without call, or activation of the actuator 346210 (configured with P+1 and MOD=5), or activation of door lock actuators 346230 - 346260 (configured with P+1)
- **Ouverture serrure du PE** (configuré avec P+1) en mode direct sans appel ou activation actionneur 346210 (configuré avec P+1 et MOD=5) ou activation actionneurs serrure 346230 - 346260 (configurés avec P+1)
- **Schloss der TS** (mit P+1 konfiguriert) direkt ohne Anruf öffnen oder Aktor 346210 aktivieren (mit P+1 und MOD=5 konfiguriert) oder Schlossaktoren 346230 - 346260 aktivieren (mit P+1 konfiguriert)
- **Apertura cerradura de la PE** (configurada con P+1) en el modo directo sin la llamada o activación del actuador 346210 (configurado con P+1 y MOD=5) o activación del actuador cerradura 346230 - 346260 (configurado con P+1)
- **Directe opening slot Buitenpost** (geconfigureerd met P+1) zonder oproep of activering van de actuatoren 346210 (geconfigureerd met P+1 en MOD=5), of activering actuatoren slot 346230 - 346260 (geconfigureerd met P+1).
- **Abertura da fechadura da UE** (configurada com P+1) em modo directo, sem a chamada, ou activação do atuador 346210 (configurado com P+1 e MOD=5) ou ainda activação do atuador de uma fechadura 346230 - 346260 (configurados com P+1).

- **Apertura serratura del PE** (configurato con P+2) in modo diretto senza la chiamata oppure attivazione attuatore 346210 (configurato con P+2 e MOD=5) oppure attivazione attuatori serratura 346230 - 346260 (configurati con P+2)
- **EP door lock release** (configured with P+2), directly without call, or activation of the actuator 346210 (configured with P+2 and MOD=5), or activation of door lock actuators 346230 - 346260 (configured with P+2)
- **Ouverture serrure du PE** (configuré avec P+2) en mode direct sans appel ou activation actionneur 346210 (configuré avec P+2 et MOD=5) ou activation actionneurs serrure 346230 - 346260 (configurés avec P+2)
- **Schloss der TS** (mit P+2 konfiguriert) direkt ohne Anruf öffnen oder Aktor 346210 aktivieren (mit P+2 und MOD=5 konfiguriert) oder Schlossaktoren 346230 - 346260 aktivieren (mit P+2 konfiguriert)
- **Apertura cerradura de la PE** (configurada con P+2) en el modo directo sin la llamada o activación del actuador 346210 (configurado con P+2 y MOD=5) o activación del actuador cerradura 346230 - 346260 (configurado con P+2)
- **Directe opening slot Buitenpost** (geconfigureerd met P+2) zonder oproep of activering van de actuatoren 346210 (geconfigureerd met P+2 en MOD=5), of activering actuatoren slot 346230 - 346260 (geconfigureerd met P+2).
- **Abertura da fechadura da UE** (configurada com P+2) em modo directo, sem a chamada, ou activação do atuador 346210 (configurado com P+2 e MOD=5) ou ainda activação do atuador de uma fechadura 346230 - 346260 (configurados com P+2).

M = 32 Funzioni tasti sopra descritte + **Studio professionale**; *Key functions described above + Professional studio*; Fonctions des touches ci-dessus + **Bureau**; *Oben beschriebene Tastenfunktionen + Professional Studio*; Funciones de las teclas descritas anteriormente + **Estudio profesional**; *Bovenstaande functietoetsen + professionele studio* - *Funções teclas descritas acima + Escritório profissional*

M = 52 Funzioni tasti sopra descritte + **Cerca persone**; *Key functions described above + Pager*; Fonctions des touches ci-dessus + **Cherche-personnes**; *Oben beschriebene Tastenfunktionen + Personensuche*; Funciones de las teclas descritas anteriormente + **Buscador de personas**; *Bovenstaande functietoetsen + personenzoekstelsysteem*; *Funções teclas descritas acima + Procura pessoas*

M = 92 Funzioni tasti sopra descritte + **Studio professionale + Cerca persone**; *Key functions described above + Professional studio + Pager*; Fonctions des touches ci-dessus + **Bureau + Cherche-personnes**; *Oben beschriebene Tastenfunktionen + Professional Studio + Personensuche* Funciones de las teclas descritas anteriormente + **Estudio profesional + Buscador de personas**; *Bovenstaande functietoetsen + professionele studio + personenzoekstelsysteem*; *Funções teclas descritas acima + Escritório profissional + Procura pessoas*

M = 13

- **Intercom** tra appartamenti in impianti con interfaccia di appartamento 346850
- **Intercom among apartments in systems with apartment interface 346850**
- **Intercom** entre appartements sur installations à interface d'appartement 346850
- **Intercom zwischen Wohnungen mit Anlage, die mit einer Wohnungsschnittstelle 346850 ausgestattet sind**
- **Intercom** entre pisos en instalaciones con interfaz de piso 346850
- **Intercom tussen appartementen in installaties met een appartement-interface 346850**
- **Intercomunicador** entre apartamentos em instalações com interface específica 346850

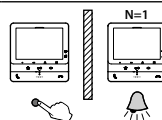

- **Intercom** tra appartamenti in impianti con interfaccia di appartamento 346850
- **Intercom among apartments in systems with apartment interface 346850**
- **Intercom** entre appartements sur installations à interface d'appartement 346850
- **Intercom zwischen Wohnungen mit Anlage, die mit einer Wohnungsschnittstelle 346850 ausgestattet sind**
- **Intercom** entre pisos en instalaciones con interfaz de piso 346850
- **Intercom tussen appartementen in installaties met een appartement-interface 346850**
- **Intercomunicador** entre apartamentos em instalações com interface específica 346850

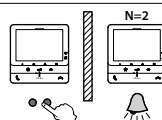

- **Intercom** tra appartamenti in impianti con interfaccia di appartamento 346850
- **Intercom among apartments in systems with apartment interface 346850**
- **Intercom** entre appartements sur installations à interface d'appartement 346850
- **Intercom zwischen Wohnungen mit Anlage, die mit einer Wohnungsschnittstelle 346850 ausgestattet sind**
- **Intercom** entre pisos en instalaciones con interfaz de piso 346850
- **Intercom tussen appartementen in installaties met een appartement-interface 346850**
- **Intercomunicador** entre apartamentos em instalações com interface específica 346850

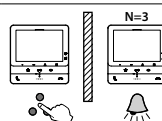

- **Intercom** tra appartamenti in impianti con interfaccia di appartamento 346850
- **Intercom among apartments in systems with apartment interface 346850**
- **Intercom** entre appartements sur installations à interface d'appartement 346850
- **Intercom zwischen Wohnungen mit Anlage, die mit einer Wohnungsschnittstelle 346850 ausgestattet sind**
- **Intercom** entre pisos en instalaciones con interfaz de piso 346850
- **Intercom tussen appartementen in installaties met een appartement-interface 346850**
- **Intercomunicador** entre apartamentos em instalações com interface específica 346850

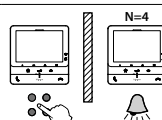

## FUNZIONE - FUNCTION - FONCTION - FUNKTION - FUNCIÓN - MODUS - MODO



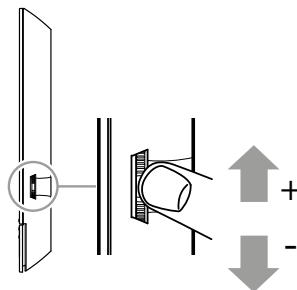

- M = 33** Funzioni tasti sopra descritte + **Studio professionale**; *Key functions described above + Professional studio*; Fonctions des touches ci-dessus + **Bureau**; *Oben beschriebene Tastenfunktionen + Professional Studio*; Funciones de las teclas descritas anteriormente + **Estudio profesional**; *Bovenstaande functietoetsen + professionele studio - Funções teclas descritas acima + Escritório profissional*
- M = 53** Funzioni tasti sopra descritte + **Cerca persone**; *Key functions described above + Pager*; Fonctions des touches ci-dessus + **Cherche-personnes**; *Oben beschriebene Tastenfunktionen + Personensuche*; Funciones de las teclas descritas anteriormente + **Buscador de personas**; *Bovenstaande functietoetsen + personenzoeksysteem*; *Funções teclas descritas acima + Procura pessoas*
- M = 93** Funzioni tasti sopra descritte + **Studio professionale + Cerca persone**; *Key functions described above + Professional studio + Pager*; Fonctions des touches ci-dessus + **Bureau + Cherche-personnes**; *Oben beschriebene Tastenfunktionen + Professional Studio + Personensuche*; Funciones de las teclas descritas anteriormente + **Estudio profesional + Buscador de personas**; *Bovenstaande functietoetsen + professionele studio + personenzoeksysteem*; *Funções teclas descritas acima + Escritório profissional + Procura pessoas*

- Regolazioni e Impostazioni dispositivo
- *Device adjustments and settings*
- Réglages du dispositif
- *Einstellungen des Geräts*
- Regulaciones y ajustes del dispositivo
- *Regelingen en Instellingen apparaat*
- Regulações e configurações do dispositivo

- Per navigare il menù e selezionare le varie impostazioni devi utilizzare il joystick posto nella parte laterale del dispositivo. Utilizzando il joystick puoi eseguire delle regolazioni (menù Regolazioni e/o regolazione parametri durante connessione Audio/Video) e delle impostazioni (Menù Impostazioni).
- *You must use the joystick on the side of the device to navigate on the menu and select the settings.*  
*Using the joystick it is possible to perform adjustments (Adjustments and/or Parameter Adjustment menu during Audio/Video connection) and settings (Settings menu).*
- Pour naviguer dans le menu et sélectionner les différents réglages, il est nécessaire d'utiliser le joystick situé sur la partie latérale du dispositif. A l'aide du joystick, il est possible d'effectuer des réglages (menu Réglages et/ou réglage paramètres pendant la connexion Audio/Vidéo) et de régler des paramètres (Menu Paramètres).
- *Um durch das Menü zu navigieren und die verschiedenen Einstellungen auszuwählen, müssen Sie den Joystick an der Seite des Geräts verwenden.*  
*Mit dem Joystick können Sie Einstellungen (Menüeinstellungen und/oder Parametereinstellungen während der Audio/Video-Verbindung) und Einstellungen (Menü Einstellungen) vornehmen.*
- Para navegar por el menú y seleccionar los varios ajustes, ha de utilizar el joystick, situado en la parte lateral del dispositivo. Utilizando el joystick, puede efectuar regulaciones (menú Regulaciones y/o Regulación de los parámetros durante una conexión Audio/Video) y ajustes (Menú Ajustes).
- *Navigeer door het menu en selecteer de verschillende instellingen met behulp van de joystick aan de zijkant van het apparaat.*  
*Gebruik de joystick om de verschillende regelingen te verrichten (menu Regelingen en/of regeling parameters tijdens de beeld-/geluidsverbinding) en de instellingen (menu Instellingen).*
- Para navegar o menu e seleccionar as várias programações deve utilizar o joystick situado na parte lateral do dispositivo. Por utilizar o joystick poderá efetuar regulações (menu Regulações e/ou regulação de parâmetros durante a conexão Audio/Video) e de programações (Menu Programações).



## Legenda simboli – Symbol legend - Signification des symboles - Erläuterung der Symbole- Leyenda de los símbolos Legenda symbolen - Legenda símbolos

SIMBOLO – SYMBOL – SYMBOLE SYMBOL – SÍMBOLO – SYMBOOL SÍMBOLO	AZIONE DA EFFETTUARE – ACTIONS TO BE PERFORMED ACTION À EXÉCUTER – DURCHFÜHRENDE AKTIONEN ACCIONES QUE EJECUTAR – UIT TE VOEREN HANDELINGEN AÇÃO A EFETUAR	FUNZIONE – FUNCTION – FONCTION – FUNKTION – FUNCIÓN – FUNCTIE FUNÇÃO
	<ul style="list-style-type: none"> <li>• Premi</li> <li>• Press</li> <li>• Appuyer</li> <li>• Drücken</li> <li>• Presione</li> <li>• Indrukken</li> <li>• Carregar</li> </ul>	<ul style="list-style-type: none"> <li>• Conferma/entra in modalità Regolazioni <i>Confirm/access the Adjustments mode</i></li> <li>• Confermer/accéder à la modalitè Réglages <i>Bestätigen/Modus Einstellungen abrufen</i></li> <li>• Confirmar/entrar en modo Regulaciones <i>Bevestigt/open de modus Regelingen</i></li> <li>• Confirmar/entrar em modalidade Regulações</li> </ul>
 > 5 sec.; > 5 Sek.; > 5 seg 	<ul style="list-style-type: none"> <li>• Tieni premuto per più di 5 sec</li> <li>• <i>Press and hold down for more than 5 sec</i></li> <li>• <i>Maintenir enfoncée pendant plus de 5 sec.</i></li> <li>• <i>Länger als 5 Sekunde lang drücken</i></li> <li>• Mantenga presionado más de 5 s</li> <li>• <i>Houd de knop meer dan 5 seconden ingedrukt</i></li> <li>• Manter carregado por mais de 5 sec</li> </ul>	<ul style="list-style-type: none"> <li>• Entra in modalità Impostazioni</li> <li>• <i>Access the Settings mode</i></li> <li>• Accéder à la modalitè Paramètres</li> <li>• <i>Modus Einstellungen abrufen</i></li> <li>• Entrar en modo Ajustes</li> <li>• <i>Open de modus Instellingen</i></li> <li>• Entrar em modalidade Programações</li> </ul>
	<ul style="list-style-type: none"> <li>• Sposta su il joystick (quando rilasci torna in posizione centrale).</li> <li>• <i>Move the joystick up (when released, it returns to central position).</i></li> <li>• Déplacer le joystick vers le haut (une fois relâché, il se replace en position centrale).</li> <li>• <i>Bewegen Sie den Joystick nach oben (wenn Sie ihn loslassen, kehrt er wieder in die Mittelstellung zurück).</i></li> <li>• Desplace hacia arriba el joystick (al soltarlo regresa a la posición central).</li> <li>• <i>Verplaats de joystick omhoog (zodra u de joystick loslaat keert deze naar de middelste stand terug).</i></li> <li>• Deslocar para cima o joystick (ao soltar volta à posição central).</li> </ul>	<ul style="list-style-type: none"> <li>• Pagina precedente/aumenta livello</li> <li>• <i>Previous page/increase level</i></li> <li>• Page précédente/augmenter niveau</li> <li>• <i>Vorhergehende Seite/Niveau erhöhen</i></li> <li>• Página precedente/aumentar nivel</li> <li>• <i>Vorige pagina/niveau verhogen</i></li> <li>• Página anterior/aumentar o nível</li> </ul>
	<ul style="list-style-type: none"> <li>• Sposta giù il joystick (quando rilasci torna in posizione centrale).</li> <li>• <i>Move the joystick down (when released, it returns to central position).</i></li> <li>• Déplacer le joystick vers le bas (une fois relâché, il se replace en position centrale).</li> <li>• <i>Bewegen Sie den Joystick nach unten (wenn Sie ihn loslassen, kehrt er wieder in die Mittelstellung zurück).</i></li> <li>• Desplace hacia abajo el joystick (al soltarlo regresa a la posición central).</li> <li>• <i>Verplaats de joystick omlaag (zodra u de joystick loslaat keert deze naar de middelste stand terug).</i></li> <li>• Deslocar para baixo o joystick (ao soltar volta à posição central).</li> </ul>	<ul style="list-style-type: none"> <li>• Pagina successiva/diminuisce livello</li> <li>• <i>Next page/decrease level</i></li> <li>• Page suivante/abaisser niveau</li> <li>• <i>Nachfolgende Seite/Niveau verringern</i></li> <li>• Página sucesiva/disminuir nivel</li> <li>• <i>Volgende pagina/niveau verlagen</i></li> <li>• Proxima página/diminuir nivel</li> </ul>

- Menù regolazioni e impostazioni Wi-Fi
- *Wi-Fi adjustments and settings menu*
- Menu réglages et Configuration Wi-Fi
- *Menü-Regelungen und Wi-Fi-Einstellungen*

- Menú de regulaciones y ajustes del Wi-Fi
- *Menu afstellingen en Wifi-instellingen*
- Menu regulações e configurações Wi-Fi

- Da stand-by premi il joystick per attivare il display.
- *From stand-by press the joystick to activate the display.*
- Depuis la condition de stand-by appuyer sur le joystick pour activer l'écran.
- *Im standby, den Joystick drücken, um das Display zu aktivieren.*
- En stand-by, pulse el joystick para activar la pantalla.
- *Druk vanuit stand-by op de joystick om het display te activeren.*
- A partir de stand-by carregar em joystick para ativar o ecrã.

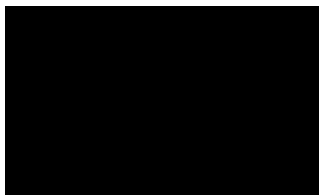

- Agisci sul joystick verso l'alto/basso per selezionare la pagina tra:
- *Move the joystick up/down to select the page among:*
- Actionner le joystick vers le haut/bas pour sélectionner la page voulue :
- *Verwenden Sie den Joystick nach oben/unten, um folgende Seiten zu wählen:*
- Accione el joystick hacia arriba/abajo para seleccionar una página entre:
- *Beweeg de joystick omhoog/omlaag om de pagina te selecteren uit:*
- Regular o joystick para cima/baixo para seleccionar a página entre:

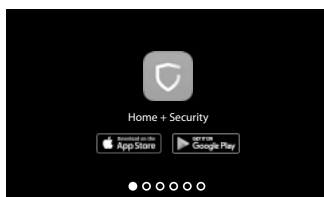
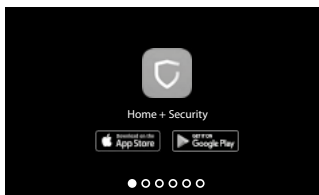

- Puoi scaricare l'app Home + Security dagli store, la pagina scompare dopo la prima associazione con l'app.
- *You can download the Home + Security App from the Stores. The page disappears after the first association with the App:*
- Il est possible de télécharger l'appli Home + Security en se rendant sur les stores ; la page s'efface après la première association avec l'appli:
  - *Sie können die Home + Security App in den Geschäften herunterladen. Die Seite erlischt nach der ersten Verknüpfung mit der App:*
  - Puede descargarse la app Home + Security en los store, la página desaparece después de efectuar la primera asociación con la app:
- *U kunt de app Home + Security uit de stores downloaden. De pagina verdwijnt zodra de eerste koppeling met de app is verricht:*
- Poderá descarregar a app Home + Security das lojas, a página desaparece depois da primeira associação com a app:

\*

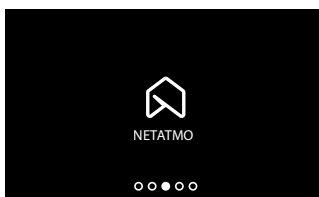

- Visualizza le telecamere NETATMO
- *Premi il joystick per visualizzare le telecamere Netatmo associate*
- *Display the NETATMO cameras.*
- *Press the joystick to display the associated NETATMO cameras.*
- Visualise les caméras NETATMO.
- *Appuyer sur le joystick pour visualiser les caméras Netatmo associées.*
- *NETATMO-Kameras anzeigen.*
- *Drücken Sie den Joystick, um die verknüpften Netatmo-Kameras anzuzeigen.*
- Visualice las telecámaras NETATMO.
- *Pulse el joystick para visualizar las telecámaras NETATMO asociadas.*
- *Geef de NETATMO-camera's weer.*
- *Geef de gekoppelde Netatmo-camera's weer door op de joystick te drukken.*
- Visualizar as câmaras de vídeo NETATMO.
- *Carregar no joystick para visualizar as câmaras de vídeo NETATMO associadas.*

- \* • **Nota:** questa pagina appare solo se è stata attivata la visualizzazione delle telecamere NETATMO nell'app Home+Security.
- *Note: this page appears only if the display of the NETATMO cameras has been activated in the Home+Security app.*
- **Note :** cette page s'affiche uniquement si la visualisation des caméras NETATMO a été activée dans l'application Home+Security.
- *Anmerkung: Diese Seite erscheint nur, wenn die Anzeige von NETATMO-Kameras in der App Home+Security aktiviert wurde.*
- **Nota:** esta página aparece solo si la visualización de las telecámaras NETATMO se ha activado en la app Home+Security.
- *Opmerking: deze pagina wordt alleen weergegeven als de weergave van de NETATMO-camera's in de app Home+Security gactiveerd is.*
- **Nota:** esta página aparece apenas se foi ativada a visualização das vídeo-câmaras NETATMO na app Home+Security.

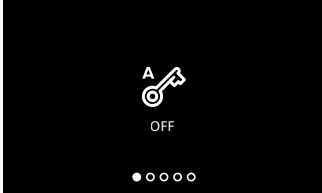

- Attiva/disattiva la funzione studio professionale
- Activate/deactivate the Professional studio-Office function
  - Active/désactive la fonction Bureau
- Professional Studio (Büro) aktivieren/deaktivieren
- Activar/desactivar la función Estudio profesional
- Activeert/deactiveert de functie professionele studio
  - Ativar/desativar a função escritório profissional



- Regola il volume della suoneria
  - Adjust the ringtone volume
- Règle le volume dxe la sonnerie
  - Lautstärke Ruftöne einstellen
- Regular el volumen del timbre
  - Het volume van de beltonen regelen
- Regular o volume da campainha

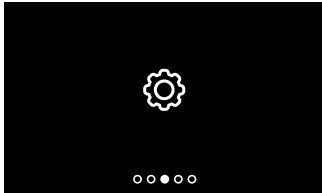

- Pagina impostazioni Wi-Fi dove puoi attivare/disattivare/resetare Wi-Fi, eseguire la prima associazione con l'app, e resettare il dispositivo.
- Wi-Fi settings page, where it is possible to enable/disable/reset the Wi-Fi, perform the first association to the app and reset the device.
- Page des réglages Wi-Fi qui permet d'activer/désactiver/réinitialiser la connexion Wi-Fi, d'effectuer la première association avec l'app et de réinitialiser le dispositif.
- Wi-Fi-Einstellungsseite, auf der Sie Wi-Fi aktivieren/deaktivieren/zurücksetzen, die erste Verbindung mit der App herstellen und das Gerät zurücksetzen können.
- Página de ajustes del Wi-Fi donde puede activar/desactivar/resetear el Wi-Fi, efectuar la primera asociación con la app, y resetear el dispositivo.

- Pagina met wifi-instellingen die u kunt gebruiken voor het activeren/deactiveren/resetten van de wifi, het verrichten van de eerste koppeling met de app en het resetten van het apparaat.
- Página de configurações Wi-Fi onde poderá ativar/desativar/zerar o Wi-Fi, efetuar a primeira associação com a app, e reinicializar o dispositivo.

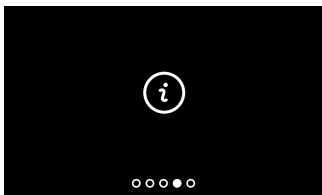

- Info dispositivo
  - Device info
  - Info dispositif
- Informationen über die Vorrichtung
  - Información sobre el dispositivo
    - Informatie over het apparaat
  - Informações sobre o dispositivo

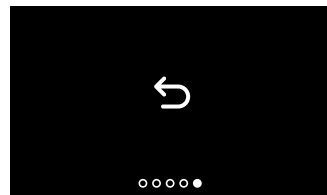

- Esci dal menù
- Exit the menu
- Quitter le menu
- Menü beenden
- Salir del menù
- Menu afsluiten
- Sair do menu



- Attiva/disattiva studio professionale
  - *Activate/deactivate the professional studio function*
  - Activer/désactiver bureau
  - *Professional büro funktion aktivieren/deaktivieren*
  - Activación/desactivación estudio profesional
  - *Activering/deactivering professionele studio*
  - Ativação/desactivação do escritório profissional
- Questa funzione, all'arrivo di una chiamata da posto esterno, attiva automaticamente la serratura associata senza dover premere il tasto serratura. Per abilitare questa funzione è necessario configurare il Classe 100X16E with Netatmo come illustrato nel paragrafo "Configurazione posto interno". Inoltre è necessario attivare la funzione come segue.
  - *When a call is received from the entrance panel, this function automatically activates the associated door lock without the need for pressing the door lock control key. To enable this function, Classe 100X16E with Netatmo must be configured as shown in the "Configuration of the internal unit" section. Moreover, the function must be enabled as follows.*
  - En cas d'appel provenant d'un poste externe, cette fonction active automatiquement la serrure associée sans qu'il soit nécessaire d'appuyer sur la touche serrure. Pour activer cette fonction, il est nécessaire de configurer le Classe 100X16E with Netatmo comme indiqué dans le chapitre « Configuration du poste interne ». Il est en outre nécessaire d'activer la fonction comme suit.
  - *Diese Funktion,aktiviert automatisch das zugeordnete Schloss, wenn ein Ruf von der Türstation eintrifft, ohne dass die Schlossta- gedrückt werden muss. Um diese Funktion zu aktivieren, ist es notwendig, das Classe 100X16E with Netatmo wie im Abschnitt „Konfiguration der Hausstation“ beschrieben zu konfigurieren. Zudem muss die Funktion wie folgt aktiviert werden.*
  - Esta función, al llegar una llamada de la placa exterior, activa automáticamente la cerradura asociada, sin tener que presio- nar la tecla cerradura. Para habilitar esta función, se ha de configurar el Classe 100X16E with Netatmo como se describe en el párrafo "Configuración de la unidad interior". Asimismo, se ha de activar la función de la forma siguiente.
  - *Deze functie activeert automatisch het gekoppelde slot zonder dat op de toets slot gedrukt moet worden wanneer een oproep afkomstig van een buitenpost binnenkomt. Activeer deze functie door Classe 100X16E with Netatmo te configureren zoals is beschreven in de paragraaf "Configuratie van de binnenpost". Bovendien moet de functie geactiveerd worden zoals hieronder is beschreven.*
  - Esta função, ao chegar uma chamada proveniente da unidade externa, ativa automaticamente a fechadura associada sem ter de carregar na tecla fechadura. Para ativar esta função é necessário configurar o Classe 100X16E with Netatmo conforme ilustrado no parágrafo "Configuração da unidade interna". Ademais, é necessário ativar a função como segue.

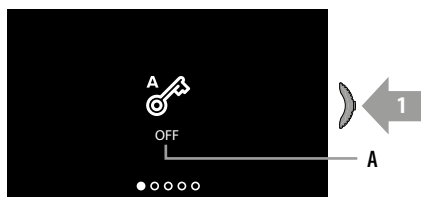

- Da stand-by premi il joystick per attivare il display e selezionare la pagina relativa.
- *From stand-by press the joystick to activate the display and select the corresponding page.*
- Depuis la condition de stand-by appuyer sur le joystick pour activer l'écran et sélectionner la page correspondante.
- *Im Standby, den Joystick drücken, um das Display zu aktivieren und die entsprechende Seite zu wählen.*
- En stand-by, pulse el joystick para activar la pantalla y seleccionar la página relativa.
- *Druk vanuit stand-by op de joystick om het display te activeren en de desbetreffende pagina te selecteren.*
- A partir de stand-by carregar em joystick para ativar o ecrã e seleccionar a página relativa.

- A Indicazione stato funzione (ON =attiva, OFF = disattiva). Premi il joystick per cambiare modalità. **Nota: non attivabile contemporaneamente alla funzione Serratura sicura e Stato porta.**
- *A Function status notification (ON = enabled, OFF = disabled). Press the joystick to change mode. Note: it cannot be activated together with the Safe Door Lock and the Door Status function.*
- A Indication état de fonctionnement (ON = active, OFF = désactive). Appuyer sur le joystick pour changer de modalité. **Note : non activable conjointement à la fonction Serrure sécurisée et État porte.**
- *A Anzeigen des Modus (ON = aktiviert, OFF = deaktiviert). Den Joystick drücken, um den Modus zu ändern. Anmerkung: Sie kann nicht*

- *gleichzeitig mit den Funktionen Sicheres Schloss und Türstatus aktiviert werden.*
- A Indicación del estado de la función (ON =activada, OFF = desactivada). Pulse el joystick para cambiar de modo. **Nota: no se puede activar al mismo tiempo que la función Cerradura segura y Estado puerta.**
- *A Aanduiding status functie (ON = geactiveerd, OFF = gedeactiveerd). Wijzig de modus dooor op de joystick te drukken. Opmerking: kan niet geactiveerd worden samen met de functie Veilig slot en de functie Status deur.*
- A Indicação do estado da função (ON =ativa, OFF = desativada). Carregar no joystick para mudar a modalidade. **Nota: não pode ser ativada simultaneamente às funções Fechadura segura e Estado da porta.**

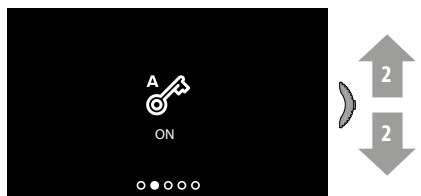

- Agisci sul joystick verso l'alto/basso per selezionare un'altra impostazione o l'ultima pagina per uscire.
- *Move the joystick up/down to select another setting or the last page to exit*
- Actionner le joystick vers le haut/bas pour sélectionner un autre réglage ou la dernière page pour quitter.
- *Verwenden Sie den Joystick nach oben/unten, um eine andere Einstellung zu wählen oder die letzte Seite abzurufen, um den Vorgang zu beenden.*
- Accione el joystick hacia arriba/abajo para seleccionar otro ajuste o la última página para salir.
- *Beweeg de joystick omhoog/omlaag om een andere instelling te selecteren of de laatste pagina te selecteren en te kunnen afsluiten.*
- Regular o joystick para cima/baixo para seleccionar outra programação ou a última página para sair.

- Regolazione volume suoneria
- Ringtone volume adjustment
- Réglage volume sonnerie

- Ruftonlautstärke einstellen
- Regulación del volumen del timbre

- Volumeregeling beltoon
- Regulação do volume da campainha

- Da stand-by premi il joystick per attivare il display e selezionare la pagina relativa.
- From stand-by press the joystick to activate the display and select the corresponding page.
- Depuis la condition de stand-by appuyer sur le joystick pour activer l'écran et sélectionner la page correspondante.
- Im Standby, den Joystick drücken, um das Display zu aktivieren und die entsprechende Seite zu wählen.
- En stand-by, pulse el joystick para activar la pantalla y seleccionar la página relativa.
- Druk vanuit stand-by op de joystick om het display te activeren en de desbetreffende pagina te selecteren.
- A partir de stand-by cargar em joystick para ativar o ecrã e seleccionar a página relativa.

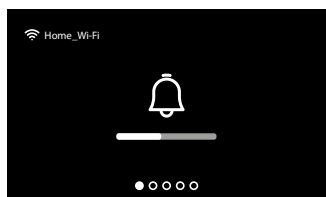

- Premi il joystick per regolare il volume. Viene riprodotta la suoneria al livello del volume impostato.
- Press the joystick to adjust the volume. The ringtone is played at the set volume level.
- Appuyer sur le joystick pour régler le volume. La sonnerie est reproduite au volume réglé.
- Den Joystick drücken, um die Lautstärke zu regeln. Das Läutwerk wird auf die gewünschte Lautstärke eingestellt.
- Pulse el joystick para regular el volumen. Se reproduce el timbre con el nivel ajustado de volumen.
- Regel het volume met een druk op de joystick. De beltoon wordt op het ingestelde geluidsniveau afgespeeld.
- Carregar no joystick para regular o volume. É reproduzido a campainha com o nível volume programado.

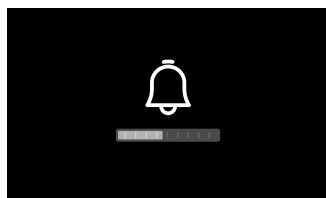

- Agisci sul joystick verso l'alto/basso per selezionare il livello (1 – 8) del volume.
- Move the joystick up/down to select the volume level (1 – 8).
- Actionner le joystick vers le haut/bas pour sélectionner le niveau (1 – 8) du volume.
- Verwenden Sie den Joystick nach oben/unten, um das Lautstärkeniveau einzustellen (1 - 8).
- Accione el joystick hacia arriba/abajo para seleccionar el nivel (1 – 8) del volumen.
- Beweeg de joystick omhoog/omlaag om het niveau van het volume (1 – 8) te selecteren.
- Regular o joystick para cima/baixo para seleccionar o nível (1 – 8) do volume.

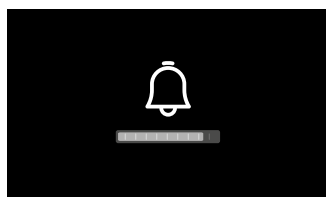

- Premi il joystick per confermare l'impostazione oppure attendere il timeout.
- Press the joystick to confirm the setting or wait for the timeout.
- Appuyer sur le joystick pour confirmer le réglage ou bien attendre le time-out.
- Den Joystick drücken, um die Einstellung zu bestätigen oder das Timeout abwarten.
- Pulse el joystick para confirmar el ajuste o esperar el timeout.
- Bevestig de instelling met een druk op de joystick of wacht de time-out af.
- Carregar no joystick para confirmar a programação ou aguardar o timeout.

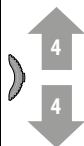
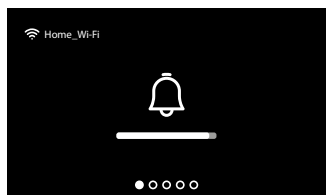

- Agisci sul joystick verso l'alto/basso per selezionare un'altra impostazione o l'ultima pagina per uscire.
- Move the joystick up/down to select another setting or the last page to exit.
- Actionner le joystick vers le haut/bas pour sélectionner un autre réglage ou la dernière page pour quitter.
- Verwenden Sie den Joystick nach oben/unten, um eine andere Einstellung zu wählen oder die letzte Seite abzurufen, um den Vorgang zu beenden.
- Accione el joystick hacia arriba/abajo para seleccionar otro ajuste o la última página para salir.
- Beweeg de joystick omhoog/omlaag om een andere instelling te selecteren of de laatste pagina te selecteren en te kunnen afsluiten.
- Regular o joystick para cima/baixo para selecionar outra programação ou a última página para sair.

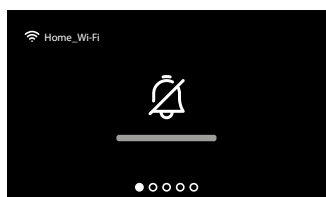

- Il livello minimo equivale all'esclusione della suoneria.
- The minimum level corresponds to the exclusion of the ringtone.
- Le niveau minimum équivaut à l'exclusion de la sonnerie.
- Die niedrigste Einstellung schließt das Läutwerk aus.
- El nivel mínimo corresponde a la exclusión del timbre.
- Het laagste niveau betekent dat de beltoon is uitgesloten.
- O nível mínimo equivale à exclusão da campainha.

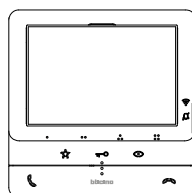

- Il LED relativo lampeggia rosso.
- The corresponding LED flashes red.
- Le voyant correspondant clignote en rouge.
- Die entsprechende LED blinkt rot.
- El LED relativo parpadea en color rojo.
- De bijbehorende LED knippert rood.
- O LED relativo pisca em vermelho.

- Impostazioni Wi-Fi
- Réglages Wi- Fi
- Ajustes Wi-Fi
- Configurações Wi-Fi
- WI-FI settings
- Wi-Fi-Einstellungen
- Wi-fi instellingen

- Da stand-by premi il joystick per attivare il display e selezionare la pagina relativa.
- From stand-by press the joystick to activate the display and select the corresponding page.
- Depuis la condition de stand-by appuyer sur le joystick pour activer l'écran et sélectionner la page correspondante.
- Im Sandby, den Joystick drücken, um das Display zu aktivieren und die entsprechende Seite zu wählen.
- En stand-by, pulse el joystick para activar la pantalla y seleccionar la página relativa.
- Druk vanuit stand-by op de joystick om het display te activeren en de desbetreffende pagina te selecteren.
- A partir de stand-by carregar em joystick para ativar o ecrã e seleccionar a página relativa.

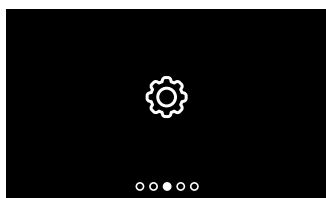

- Premi il joystick per selezionare la pagina interessata.
- Press the joystick to select the page of interest.
- Appuyer sur le joystick pour sélectionner la page concernée.
- Den Joystick drücken, um die gewünschte Seite unter.
- Pulse el joystick para seleccionar la página afectada.
- Druk op de joystick om de gewenste pagina te kiezen.
- Carregar no joystick para seleccionar a página desejada.

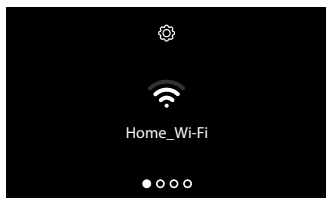

- Agisci sul joystick verso l'alto/basso per selezionare la pagina tra:
- Move the joystick up/down to select the page among:
- Actionner le joystick vers le haut/bas pour sélectionner la page voulue :
- Verwenden Sie den Joystick nach oben/unten, um folgende Seiten zu wählen:
- Accione el joystick hacia arriba/abajo para seleccionar una página entre:
- Beweeg de joystick omhoog/omlaag om de pagina te selecteren uit:
- Regular o joystick para cima/baixo para seleccionar a página entre:

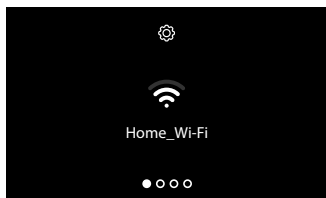

- In questa pagina puoi visualizzare la rete Wi-Fi a cui è connesso il dispositivo ed eventualmente disabilitare la connessione. **Nota: per connettere il dispositivo alla rete Wi-Fi e all'app, devi inizialmente eseguire la procedura di associazione del Classe 100X16E with Netatmo mit der App, Home + Security + Security.**
- In this page you can display the Wi-Fi network to which the device is connected and if necessary disable the connection. **Note: to connect the device to the Wi-Fi network and to the app, you must first associate the Classe 100X16E with Netatmo to the Home + Security app.**
- Cette page permet de visualiser le réseau Wi-Fi auquel le dispositif est connecté et, éventuellement, de désactiver la connexion. **Note : pour connecter le dispositif au réseau Wi-Fi et à l'appli, il est tout d'abord nécessaire d'effectuer la procédure d'association du Classe 100X16E with Netatmo à l'appli Home + Security.**

- In dieser Seite können Sie das Wi-Fi-Netz mit dem die Vorrichtung verbunden ist, anzeigen und die Verbindung ggf. deaktivieren können. **Anmerkung: Um das Gerät mit dem Wi-Fi-Netz und der App zu verbinden, ist zuerst die Zuordnungsprozedur der Classe 100X16E with Netatmo mit der App, Home + Security durchzuführen.**
- En esta página puede visualizar la red Wi-Fi a la que el dispositivo está conectado y deshabilitar la conexión si quiere. **Nota: para conectar el dispositivo a la red Wi-Fi y a la app, primero debe efectuar el procedimiento de asociación del Classe 100X16E with Netatmo con la app Home + Security.**
- Op deze pagina kunt u het wifi-netwerk waarmee het apparaat verbonden is weergeven en de verbinding eventueel deactiveren. **Opmerking: om het apparaat met het wifi-netwerk en de app te kunnen verbinden, moet u eerst de koppelprocedure van Classe 100X16E with Netatmo met de app Home + Security verrichten.**
- Nesta página é possível visualizar a rede Wi-Fi à qual o dispositivo está conectado e se for necessário desativar a conexão. **Nota: para conectar o dispositivo à rede Wi-Fi e à app, deve inicialmente efetuar o procedimento de associação do Classe 100X16E with Netatmo à app Home + Security.**

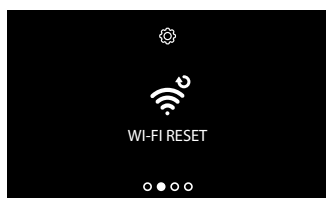

- In questa pagina puoi eseguire il reset della rete Wi-Fi.
- *This page can be used to reset the Wi-Fi network.*
- Cette page permet d'effectuer le reset du réseau Wi-Fi.
- *In dieser Seite können Sie das Wi-Fi-Netz zurücksetzen (Reset).*
- En esta página, puede efectuar el reset de la red Wi-Fi.
- *Op deze pagina kunt u het wifi-netwerk resetten.*
- Nesta página, poderá efetuar a reinicialização da rede Wi-Fi



- In questa pagina puoi eseguire il reset del dispositivo.
- *This page can be used to reset the device.*
- Cette page permet d'effectuer le reset du dispositif.
- *In dieser Seite können Sie die Vorrichtung zurücksetzen (Reset).*
- En esta página, puede efectuar el reset del dispositivo.
- *Op deze pagina kunt u het apparaat resetten.*
- Nesta página é possível efetuar a reinicialização do dispositivo

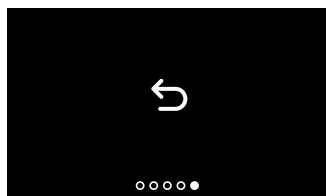

- Esci dal menù.
- *Exit the menu.*
- Quitter le menu.
- *Menü beenden.*
- Salir del menù.
- *Menu afsluiten.*
- Sair do menu.

- Attiva/disattiva rete Wi-Fi
- Enable/disable the Wi-Fi Network
- Active/désactive le réseau Wi-Fi
- Wi-Fi-Netz aktivieren/deaktivieren
- Activar/desactivar la red Wi-Fi
- Activeer/deactiveer het wifi-network
- Ativar/desativar Rede Wi-Fi

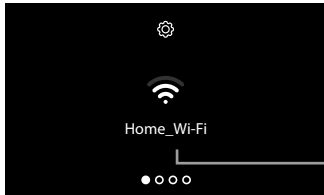

- A Nome rete Wi-Fi a cui è collegato il dispositivo. Premi il joystick per disattivare la rete Wi-Fi.
- A Wi-Fi network name to which the device is connected; Press the joystick to disable the Wi-Fi network.
- A Nom du réseau Wi-Fi auquel le dispositif est connecté. Appuyer sur le joystick pour désactiver le réseau Wi-Fi.
- A Name des Wi-Fi-Netzwerks, mit dem das Gerät verbunden ist. Drücken Sie den Joystick, um das Wi-Fi-Netzwerk zu deaktivieren.
- A Nombre de la red Wi-Fi a la que el dispositivo está conectado. Pulse el joystick para desactivar la red Wi-Fi.
- A Naam van het wifi-network waar het apparaat op is aangesloten. Deactiveer het wifi-network door op de joystick te drukken.
- A Nome da rede Wi-Fi à qual o dispositivo está conectado. Carregar no joystick para desativar a rede Wi-Fi.

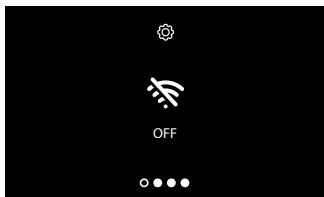

- Ora la rete Wi-Fi non è più attiva, ma il dispositivo è ancora autenticato ad essa. **Nota:** per scollegare la rete Wi-Fi dal dispositivo, devi eseguire la procedura di reset dispositivo.
- Now the Wi-Fi network is no longer active, but the device is still authenticated to it. **Note:** to disconnect the Wi-Fi network from the device, the device must be reset following the appropriate procedure.
- A présent le réseau Wi-Fi n'est plus actif mais le dispositif reste authentifié sur le réseau. **Note :** pour déconnecter le réseau Wi-Fi du dispositif, il est nécessaire d'effectuer la procédure de réinitialisation du dispositif.
- Jetzt ist das Wi-Fi-Netz nicht mehr aktiv, aber das Gerät ist trotzdem authentifiziert. **Anmerkung:** Um das Wi-Fi-Netzwerk von Ihrem Gerät zu trennen, müssen Sie den Reset-Vorgang durchführen.
- Ahora la red Wi-Fi se ha desactivado, pero el dispositivo sigue autenticado en esta. **Nota:** para desconectar la red Wi-Fi del dispositivo, ha de efectuar el procedimiento de reset del dispositivo.
- Nu is het wifi-network niet langer actief; het apparaat is er echter nog wel mee geauthenticeerd. **Opmerking:** verricht de resetprocedure van het apparaat om het wifi-network van het apparaat los te koppelen.
- Agora a rede Wi-Fi não está mais ativa, mas o dispositivo ainda está autenticado a ela. **Nota:** para desconectar a rede Wi-Fi desde o dispositivo, deve efetuar o procedimento de reinicialização do dispositivo.

- Reset rete Wi-Fi
- Reset réseau du Wi-Fi
- Reset de la red Wi-Fi
- Reinicializar a rede Wi-Fi
- Reset the Wi-Fi network
- Wi-Fi-Netz zurücksetzen
- Reset wifi-network

- In questa sezione puoi cambiare la rete Wi-Fi a cui è connesso il dispositivo, oppure la password di rete.
- *In this section it is possible to change the Wi-Fi network to which the device is connected, or the network password.*
- Cette section permet de modifier le réseau Wi-Fi auquel le dispositif est connecté ou de modifier le mot de passe de réseau.
- *In diesem Abschnitt können Sie das Wi-Fi-Netzwerk, mit dem das Gerät verbunden ist, oder das Netzwerkennwort ändern.*
- En esta sección, puede cambiar la red Wi-Fi a la que el dispositivo está conectado o cambiar la contraseña de la red.
- *In dit deel kunt u het wifi-network waarmee het apparaat verbonden is of het netwerkwachtwoord weergeven.*
- Nesta seção é possível trocar a rede Wi-Fi à qual o dispositivo está conectado, ou a palavra-passe de rede.

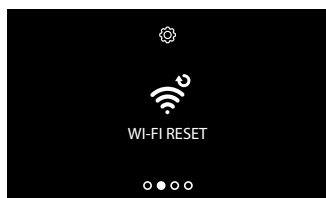

- 1
- Premi il joystick per resettare la rete Wi-Fi.
  - *Press the joystick to reset the Wi-Fi network.*
  - Appuyer sur le joystick pour effectuer le reset du réseau Wi-Fi.
  - *Den Joystick drücken, um das Wi-Fi-Netz zurückzusetzen.*
  - Pulse el joystick para resetear la red Wi-Fi.
  - *Druk op de joystick om het wifi-network te resetten.*
  - Carregar no joystick para reinicializar a rede Wi-Fi.

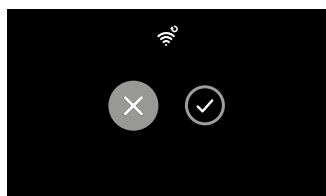

- 2
- Agisci sul joystick verso il basso per selezionare l'icona di conferma.
  - *Move the joystick down to select the confirmation icon.*
  - Actionner le joystick vers le bas pour sélectionner l'icône de confirmation.
  - *Verwenden Sie den Joystick nach unten, um das Bestätigungssymbol zu wählen.*
  - Accione el joystick hacia abajo para seleccionar el icono de confirmación.
  - *Beweeg de joystick omhoog/omlaag om de bevestigingsicoon te selecteren.*
  - Regular o joystick para baixo para seleccionar o ícone de confirmação.

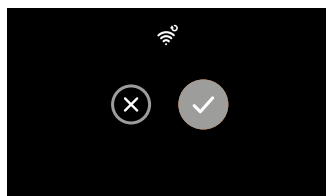

- 3
- Premi il joystick per confermare.
  - *Press the joystick to confirm.*
  - Appuyer sur le joystick pour confirmer.
  - *Den Joystick zur Bestätigung drücken.*
  - Pulse el joystick para confirmar.
  - *Druk ter bevestiging op de joystick.*
  - Carregar no joystick para confirmar.



- Ora il dispositivo non è più collegato alla rete Wi-Fi. Per ricollegare il dispositivo alla stessa, o ad una nuova rete, devi concludere la procedura guidata dall'app Home + Security nella sezione Impostazioni/Set\_Wi-Fi. Nota: se non porti a termine la procedura, dopo alcuni secondi la connessione viene ripristinata.
- *Now the device is no longer connected to the Wi-Fi network. To reconnect the device to the same network or to a new one, you must complete the guided procedure from the Home + Security app in the Settings/Set\_Wi-Fi section. Note: if the procedure is not completed, after a few seconds the connection is restored.*

- A présent, le dispositif n'est plus connecté au réseau Wi-Fi. Pour reconnecter le dispositif au réseau ou à un nouveau réseau, il est nécessaire de terminer la procédure guidée par l'app Home + Security dans la section des réglages/Set\_Wi-Fi. Note : si la procédure n'est pas terminée, au bout de quelques secondes, la connexion est rétablie.
- *Nun ist das Gerät nicht mehr mit dem Wi-Fi-Netz verbunden. Um das Gerät wieder mit dem gleichen oder einem neuen Netzwerk zu verbinden, müssen Sie den von der Anwendung Home + Security geführten Vorgang im Abschnitt Einstellungen / Set\_Wi-Fi beenden. Anmerkung: Wenn die Prozedur nicht beendet wird, wird die Verbindung nach einigen Sekunden wieder hergestellt.*
- Ahora el dispositivo no está conectado a la red Wi-Fi. Para conectar de nuevo el dispositivo a dicha red, o a otra nueva, debe finalizar el procedimiento guiado con la app Home + Security en la sección Ajustes/Set\_Wi-Fi. Nota: si no finaliza el procedimiento, la conexión se restablece después de unos segundos.
- *Nu is het apparaat niet langer met het wifi-netwerk verbonden. Sluit het apparaat weer op hetzelfde of een ander /netwerk aan door de begeleide procedure van de app Home + Security in het deel Instellingen/Set\_Wi-Fi te verrichten. Opmerking: de verbinding wordt na een enkele seconde hersteld als u deze procedure niet afrondt.*
- Agora o dispositivo não está mais conectado à rede Wi-Fi. Para reconectar o dispositivo à mesma, ou a uma nova rede, será necessário concluir o procedimento guiado pela app Home + Security na seção Configurações/Set\_Wi-Fi. Nota: caso não termine o procedimento previsto, após alguns segundos a conexão é restaurada.



•Reset dispositivo  
•Device reset

•Reset du dispositif  
•Reset der Vorrichtung

•Reset del dispositivo  
•Apparaat resetten

•Rearme (reset) do dispositivo



- 1
- Premi il joystick per resettare il dispositivo.
  - Press the joystick to reset the device.
  - Appuyer sur le joystick pour effectuer le reset du dispositif.
  - Den Joystick drücken, um das Gerät zurückzusetzen.
  - Pulse el joystick para resetear el dispositivo.
  - Druk op de joystick om het apparaat te resetten.
  - Carregar no joystick para reinicializar o dispositivo.

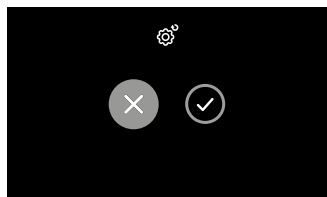

- 2
- Agisci sul joystick verso il basso per selezionare l'icona di conferma.
  - Move the joystick down to select the confirmation icon.
  - Actionner le joystick vers le bas pour sélectionner l'icône de confirmation.
  - Verwenden Sie den Joystick nach unten, um das Bestätigungssymbol zu wählen.
  - Accione el joystick hacia abajo para seleccionar el icono de confirmación.
  - Beweeg de joystick omhoog/omlaag om de bevestigingsicoon te selecteren.
  - Regular o joystick para baixo para seleccionar o ícone de confirmação.

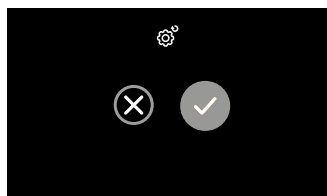

- 3
- Premi il joystick per confermare.
  - Press the joystick to confirm.
  - Appuyer sur le joystick pour confirmer.
  - Den Joystick zur Bestätigung drücken.
  - Pulse el joystick para confirmar.
  - Druk ter bevestiging op de joystick.
  - Carregar no joystick para confirmar.

- Nota: Tutti i dati relativi ad account associati e wi-fi verranno eliminati.
- Note: All the data concerning associated accounts and the Wi-Fi connection will be deleted.
- Note: Toutes les données relatives aux comptes associées et Wi-Fi seront éliminées.
- Anmerkung: Alle zugehörigen Konto- und Wi-Fi-Daten werden gelöscht.
- Nota: Todos los datos relativos a la cuenta asociados y wi-fi se eliminarán.
- Opmerking: Alle gegevens van de gekoppelde accounts en het wi-fi-netwerk zullen verwijderd worden.
- Nota: Todos os dados relativos a contas associadas e wi-fi serão eliminados.

- Info dispositivo
- Device info
- Info dispositif

- Informationen Über Die Vorrichtung
- Información sobre el dispositivo

- Informatie over het apparaat
- Informações sobre o dispositivo

- Da stand-by premi il joystick per attivare il display e selezionare la pagina relativa.
- From stand-by press the joystick to activate the display and select the corresponding page.
- Depuis la condition de stand-by appuyer sur le joystick pour activer l'écran et sélectionner la page correspondante.
- Im Sandby, den Joystick drücken, um das Display zu aktivieren und die entsprechende Seite zu wählen.
- En stand-by, pulse el joystick para activar la pantalla y seleccionar la página relativa.
- Druk vanuit stand-by op de joystick om het display te activeren en de desbetreffende pagina te selecteren.
- A partir de stand-by cargar em joystick para ativar o ecrã e seleccionar a página relativa.

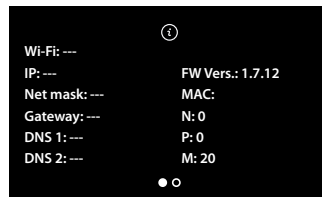
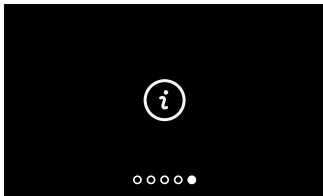

- Premi il joystick per visualizzare le informazioni.
- Press the joystick to display the information.
- Appuyer sur le joystick pour visualiser les informations.
- Den Joystick drücken, um die Informationen anzuzeigen.

- Pulse el joystick para visualizar la información.
- Druk op de joystick om de informatie weer te geven.
- Carregar no joystick para visualizar as informações.

- Regolazioni parametri audio/video (funzione non disponibile per telecamere NETATMO)
- Audio/video parameter adjustments (function not available for NETATMO cameras)
- Réglages des paramètres audio/vidéo (fonction non disponible pour les caméras NETATMO)
- Audio/video-parameter einstellen (diese Funktion ist für NETATMO-Kameras nicht verfügbar)
- Regulaciones de parámetros de audio/vídeo (función no disponible para telecámaras NETATMO)
- Regelingen parameters beeld/geluid (deze functie is niet beschikbaar voor NETATMO-camera's)
- Regulações de parâmetros áudio/vídeo (função não disponível para câmaras de vídeo NETATMO)

- Durante una connessione con un posto interno o un posto esterno, puoi modificare il volume della fonica e, solo per dispositivi audiovideo, il colore, contrasto e luminosità dell'immagine.
- During a connection to an internal unit or entrance panel, it is possible to modify the speaker volume and, only for audiovideo devices, the colour, contrast and brightness of the image.
- Pendant la connexion avec un poste interne ou un poste externe, il est possible de modifier le volume sonore et, uniquement pour les dispositifs audio/vidéo, la couleur, le contraste et la luminosité de l'image.
- Während einer Verbindung mit einer Hausstation oder einer Türstation können Sie die Lautstärke der Sprache und, nur bei Audio-Videogeräten, die Farbe, den Kontrast und die Helligkeit des Bildes ändern.
- Durante una conexión con una unidad interior o una placa exterior, puede cambiar el volumen fónico y, solamente para dispositivos audiovideo, también el color, el contraste y la luminosidad de la imagen.
- Tijdens een verbinding met de binnen- of buitenpost kunt u het spraakvolume en, uitsluitend in het geval van een beeld- en geluidsapparaat, de kleur, het contrast en de helderheid van het beeld wijzigen.
- Durante uma conexão com uma unidade interna ou uma unidade externa, poderá modificar o volume sonoro e, apenas para dispositivos áudio-vídeo, a cor, o contraste e a luminosidade da imagem.



- Durante una connessione premi il joystick per modificare i parametri.
- *During a connection press the joystick to modify the parameters.*
- Pendant une connexion, appuyer sur le joystick pour modifier les paramètres.
- *Während einer Verbindung, den Joystick drücken, um die Parameter zu ändern.*
- Durante una conexión, pulse el joystick para modificar los parámetros.
- *Druk tijdens een verbinding op de joystick om de parameters te wijzigen.*
- Durante uma conexão carregar no joystick para modificar os parâmetros.

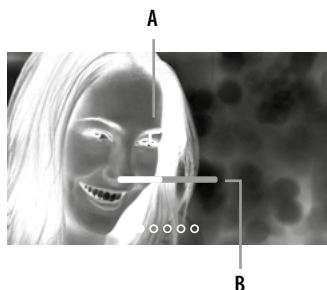

- La pagina mostra il tipo di parametro (A) e il livello impostato (B).  
Agisci sul joystick verso l'alto/basso per selezionare il tipo di parametro di cui vuoi modificare il valore (vedi tabella seguente).
- *The page shows the type of parameter (A) and the set level (B).  
Move the joystick up/down to select the type of parameter for which you want to modify the value (see the following table)*
- La page montre le type de paramètre (A) et le niveau réglé (B).  
Actionner le joystick vers le haut/bas pour sélectionner le type de paramètre dont on souhaite modifier la valeur (voir tableau suivant).
- *Die Seite zeigt den Parametertyp (A) und das eingestellte Niveau (B).  
Verwenden Sie den Joystick nach oben/unten, um den Parameter zu wählen, der geändert werden soll (siehe nachfolgende Tabelle).*
- La página muestra el tipo de parámetro (A) y el nivel ajustado (B).  
Accione el joystick hacia arriba/abajo para seleccionar tipo de parámetro al que quiere modificar el valor (véase la tabla siguiente).
- *De pagina toont het type parameter (A) en het ingestelde niveau (B).  
Beweeg de joystick omhoog/omlaag om het type parameter waarvan u de waarde wilt wijzigen (zie de volgende tabel) te selecteren.*
- A página mostra o tipo de parâmetro (A) e o nível programado (B).  
Regular o joystick para cima/baixo para selecionar o tipo de parâmetro do qual pretende modificar o valor (ver a tabela em seguida).

ICONA – ICON – ICÔNE – SYMBOL  
ICONO – ICONO – ICONE

TIPO PARAMETRO – TYPE OF PARAMETER – TYPE PARAMÈTRE – PARAMETERTYP – TIPO DE PARÁMETRO  
TYPE PARAMETER – TIPO DE PARÁMETRO



Volume fonica - *Speaker volume* - Volume phonique - *Audio-Lautstärke* - Volumen fónico - *Spraakvolume* - Volume sonoro



Luminosità immagine - *Image brightness* - Luminosité de l'image - *Bildhelligkeit* - Luminosidad de la imagen  
*Helderheid van het beeld* - Luminosidade da imagem



Contrasto immagine - *Image contrast* - Contraste de l'image - *Bildkontrast* - Contraste de la imagen - *Contrast van het beeld*  
Contraste da imagem



Colore immagine - *Image colour* - Couleur de l'image - *Bildfarbe* - Color de la imagen - *Kleur van het beeld* - Cor da imagem

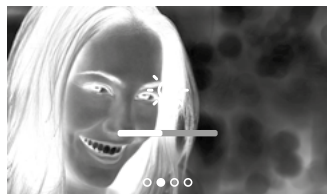

- Premi il joystick per modificare il livello.
- *Press the joystick to modify the level.*
- Appuyer sur le joystick pour modifier le niveau.
- *Den Joystick drücken, um das Niveau zu regeln.*
- Pulse el joystick para modificar el nivel.
- *Regel het niveau met een druk op de joystick.*
- Carregar no joystick para modificar o nível.



- Agisci sul joystick verso l'alto/basso per selezionare il livello desiderato.
- *Move the joystick up/down to select the desired level.*
- Actionner le joystick vers le haut/bas pour sélectionner le niveau voulu.
- *Verwenden Sie den Joystick nach oben/unten, um das gewünschte Niveau einzustellen.*
- Accione el joystick hacia arriba/abajo para seleccionar un nivel.
- *Beweeg de joystick omhoog/omlaag om het gewenste niveau te selecteren.*
- Regular o joystick para cima/baixo para seleccionar o nível pretendido.



- Premi il joystick per confermare oppure attendere il timeout.
- *Press the joystick to confirm or wait for the timeout.*
- Appuyer sur le joystick pour confirmer ou attendre le time-out.
- *Den Joystick drücken, um die Einstellung zu bestätigen oder das Timeout abwarten.*
- Pulse el joystick para confirmar o esperar el timeout.
- *Bevestig met een druk op de joystick of wacht de time-out af.*
- Carregar no joystick para confirmar ou aguardar o timeout.

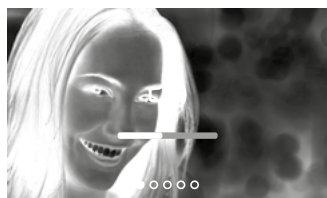

- Agisci sul joystick verso l'alto/basso per selezionare un altro parametro o l'ultima pagina per uscire.
- *Move the joystick up/down to select another parameter or the last page to exit.*
- Actionner le joystick vers le haut/bas pour sélectionner un autre paramètre ou la dernière page pour quitter.
- *Verwenden Sie den Joystick nach oben/unten, um einen anderen Parameter zu wählen oder die letzte Seite abzurufen, um den Vorgang zu beenden.*
- Accione el joystick hacia arriba/abajo para seleccionar otro parámetro o la última página para salir.
- *Beweeg de joystick omhoog/omlaag om een andere parameter te selecteren of de laatste pagina te selecteren en te kunnen afsluiten.*
- Regular o joystick para cima/baixo para seleccionar outro parâmetro ou a última página para sair.

- Menù impostazioni
- Settings menu

- Menu réglages
- Menü einstellungen

- Menú ajustes
- Menu instellingen

- Menu programações

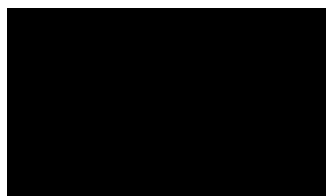

• > 5 sec -> 5 Sek. > 5 seg



- Da stand-by tieni premuto il joystick per almeno 5 secondi per attivare il display ed entrare nel menù impostazioni.
- From stand-by, press and hold down the joystick for about 5 seconds to activate the display and access the Settings menu.
- Depuis la condition de stand-by, maintenir enfoncé le joystick pendant au moins 5 secondes pour activer l'écran et accéder au menu des paramètres.
- Im Standby, den Joystick mindestens 5 Sekunden lang drücken, um das Display zu aktivieren und das Menü der Einstellungen abzurufen.
- En stand-by, mantenga pulsado el joystick al menos 5 segundos, para activar la pantalla y entrar en el menú ajustes.
- Druk vanuit stand-by minstens 5 seconden op de joystick om het display te activeren en het menu instellingen te openen.
- A partir de stand-by manter carregado o joystick por pelo menos 5 segundos para ativar o ecrã e entrar no menu programações.

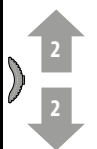
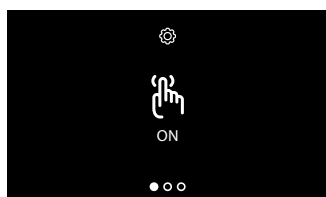

- Agisci sul joystick verso l'alto/basso per selezionare la pagina tra:
- Move the joystick up/down to select the page among:
- Actionner le joystick vers le haut/bas pour sélectionner la page voulue :
- Verwenden Sie den Joystick nach oben/unten, um folgende Seiten zu wählen:
- Accione el joystick hacia arriba/abajo para seleccionar una página entre:
- Beweeg de joystick omhoog/omlaag om de pagina te selecteren uit:
- Regular o joystick para cima/baixo para seleccionar a página entre:

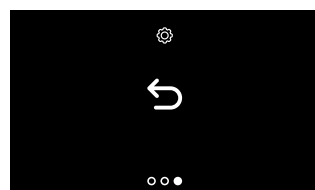
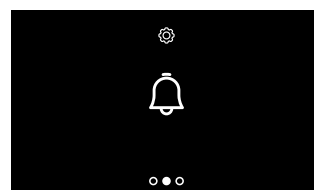
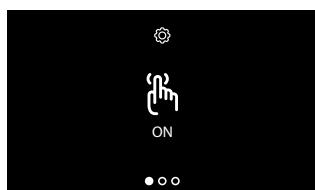

- Attiva/disattiva il tono dei tasti
- Enable/disable the key sound
- Activer/désactiver le son des touches
- Tastenton aktivieren/deaktivieren
- Activar/desactivar el tono de las teclas
- Activeert/deactiveert de toon van de toetsen
- Ativar/desativar o som das teclas

- Associa una suoneria ad un evento
- Associate a ringtone to an event
- Associer une sonnerie à un événement
- Ein Läutwerk einem Ereignis zuteilen
- Asociar un timbre a un evento
- Een beltoon met een gebeurtenis combineren
- Associar uma campainha a um evento

- Esci dal menù
- Exit the menu
- Quitter le menu
- Menü beenden
- Salir del menù
- Menu afsluiten
- Sair do menu

- Attivazione/disattivazione tono tasti
  - *Enable/disable the key sound*
  - Activation/désactivation tonalité touches
  - *Tastenton aktivieren/deaktivieren*
  - Activación/desactivación tono teclas
  - *Activering/deactivering geluid toetsen*
  - Ativação/desativação do som do botão
- Questa funzione abilita/disabilita la riproduzione di un BEEP alla pressione dei tasti. Di default la funzione è disabilitata, per modificarla, eseguire la procedura seguente:
- *This function enables/disables the BEEP when the keys are pressed. The function is disabled by default, to enable it follow the procedure below:*
- *Cette fonction active/désactive l'émission d'un BIP à chaque pression sur les touches. Par défaut, la fonction est désactivée ; pour la modifier, procéder comme suit :*
- *Diese Funktion aktiviert bzw. deaktiviert die Wiedergabe eines PIEPTONS, wenn die Tasten gedrückt werden. Standardmäßig ist die Funktion deaktiviert, um sie zu ändern, führen Sie die folgenden Schritte aus:*
- Esta función habilita/deshabilita la reproducción de un BEEP al pulsar las teclas. Por defecto, la función está deshabilitada; para modificarla, realice el siguiente procedimiento:
- *Deze functie activeert/deactiveert de weergave van een PIEP wanneer de toetsen ingedrukt worden. De functie is standaard gedeactiveerd. Verricht de volgende procedure om deze functie te wijzigen:*
- Esta função ativa/desativa a reprodução de um BIFE ao pressionar as teclas. Por predefinição a função está desativada, para modificá-la, efetuar o procedimento em seguida:
- Da stand-by tieni premuto il joystick per almeno 5 secondi per attivare il display ed entrare nel menù impostazioni.
  - *From stand-by, press and hold down the joystick for 5 seconds to access the advanced menu and select the corresponding page.*
  - *Depuis la condition de stand-by maintenir enfoncée le joystick pendant 5 secondes pour accéder au menu avancé et sélectionner la page correspondante.*
  - *Im Standby, den Joystick mindestens 5 Sekunden lang drücken, um das erweiterte Menü abzurufen und die entsprechende Seite zu wählen.*
  - En stand-by, mantenga pulsado el joystick al menos 5 segundos, para entrar en el menú avanzado y seleccionar la página relativa
  - *Druk vanuit stand-by 5 seconden lang op de joystick om het geavanceerde menu te openen en de desbetreffende pagina te selecteren*
  - A partir de stand-by manter carregado o joystick por pelo menos 5 segundos para entre no menu avançado e selecionar a página relativa

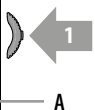
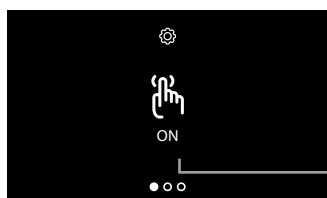

- A Indicazione stato funzione (ON =attiva, OFF = disattiva)  
Premi il joystick per cambiare modalità.
- *A Function status notification (ON = enabled, OFF = disabled)*  
*Press the joystick to change mode*
- A Indication état de fonctionnement (ON = active, OFF = désactive)  
Appuyer sur le joystick pour changer de modalité
- *A Anzeigen des Modus (ON = aktiviert, OFF = deaktiviert)*  
*Den Joystick drücken, um den Modus zu ändern*
- A Indicación del estado de la función (ON =activada, OFF = desactivada)  
Pulse el joystick para cambiar de modo
- *A Aanduiding status functie (ON = geactiveerd, OFF = gedeactiveerd)*  
*Wijzig de modus dooar op de joystick te drukken*
- A Indicação do estado da função (ON =ativa, OFF = desativada)  
Carregar no joystick para mudar a modalidade

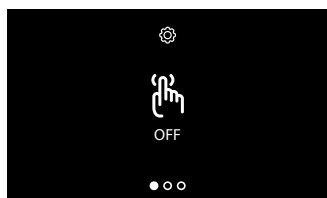

- Agisci sul joystick verso l'alto/basso per selezionare un'altra impostazione o l'ultima pagina per uscire.
- *Move the joystick up/down to select another setting or the last page to exit.*
- *Actionner le joystick vers le haut/bas pour sélectionner un autre réglage ou la dernière page pour quitter.*
- *Verwenden Sie den Joystick nach oben/unten, um eine andere Einstellung zu wählen oder die letzte Seite abzurufen, um den Vorgang zu beenden.*
- *Accione el joystick hacia arriba/abajo para seleccionar otro ajuste o la última página para salir.*
- *Beweeg de joystick omhoog/omlaag om een andere instelling te selecteren of de laatste pagina te selecteren en te kunnen afsluiten.*
- Regular o joystick para cima/baixo para selecionar outra programação ou a última página para sair.

- Associazione di una suoneria ad un evento (chiamata)
- Associate a ringtone to an event (call)
- Association d'une sonnerie à un événement (appel)
- Ein läutwerk einem ereignis zuteilen (anrufe)
- Asociar un timbre a un evento (llamada)
- Een beltoon met een gebeurtenis (oproep) koppelen
- Associação de uma campainha a um evento (chamada)

- In questa pagina, puoi modificare le melodie associate a vari tipi di chiamata. Le melodie riprodotte a seguito di chiamata proveniente da PE configurati con S=2 e S=3 sono definite di default e non possono essere modificate.
  - This page can be used to modify the ringtones associated to the different types of call. The ringtones played for calls from EP configured with S=2 and S=3 are set by default and cannot be changed.
  - Cette page permet de modifier les mélodies associées à différents types d'appel. Les mélodies reproduites en cas d'appel provenant de PE configurés avec S = 2 et S = 3 sont définies par défaut et ne peuvent pas être modifiées.
  - In dieser Seite können Sie die Melodien der verschiedenen Anrufe ändern. Die Melodien, die bei einem Anruf von der TS mit S=2 und S=3 gespielt werden, sind standardmäßig definiert und können nicht geändert werden.
  - En esta página, puede modificar las melodías asociadas a varios tipos de llamada. Las melodías reproducidas con una llamada procedente de una PE, configuradas con S=2 y S=3, están predefinidas y no se pueden modificar.
  - Op deze pagina kunt u de beltonen die met de verschillende typen oproepen gekoppeld zijn wijzigen. De beltonen die afgespeeld worden na een oproep afkomstig van buitenposten die zijn geconfigureerd met S=2 en S=3, zijn standaard bepaald en kunnen niet worden gewijzigd.
  - Nesta página pode modificar as melodias associadas aos vários tipos de chamada. As melodias reproduzidas após a chamada proveniente da UE configuradas com S=2 e S=3 são predefinidas e não podem ser modificadas.
- Da stand-by tieni premuto il joystick per almeno 5 secondi per entrare nel menù avanzato e selezionare la pagina relativa.
  - From stand-by, press and hold down the joystick for 5 seconds to access the advanced menu and select the corresponding page.
  - Depuis la condition de stand-by maintenir enfoncée le joystick pendant 5 secondes pour accéder au menu avancé et sélectionner la page correspondante.
  - Im Standby, den Joystick mindestens 5 Sekunden lang drücken, um das erweiterte Menü abzurufen und die entsprechende Seite zu wählen.
  - En stand-by, mantenga pulsado el joystick 5 segundos, para entrar en el menú avanzado y seleccionar la página relativa.
  - Druk vanuit stand-by 5 seconden lang op de joystick om het geavanceerde menu te openen en de desbetreffende pagina te selecteren.
  - A partir de stand-by manter carregado o joystick por pelo menos 5 segundos para entre no menu avançado e selecionar a página relativa.

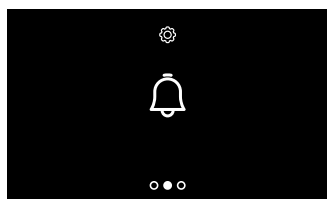

- Premi il joystick per associare il primo evento.
- Press the joystick to associate the first event.
- Appuyer sur le joystick pour associer le premier événement.
- Den Joystick drücken, um ein Ereignis zuzuordnen.
- Pulse el joystick para asociar el primer evento.
- Koppel de eerste gebeurtenis met een druk op de joystick.
- Carregar no joystick para associar o primeiro evento.

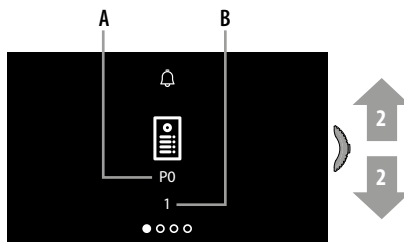

- La pagina mostra il tipo di chiamata (A) e il numero suoneria corrente (B) Agisci sul joystick verso l'alto/basso per selezionare il tipo di chiamata di cui vuoi impostare la suoneria (vedi tabella seguente).
- The page shows the type of call (A) and the current ringtone number (B) Move the joystick up/down to select the type of call for which you want to set the ringtone (See the following table).
- La page montre le type d'appel (A) et le numéro de la sonnerie actuelle (B) Actionner le joystick vers le haut/bas pour sélectionner le type d'appel dont vous souhaitez programmer la sonnerie (voir tableau ci-dessous).
- Die Seite zeigt die Art des Anrufs (A) und die Nummer des aktuellen Läutwerks (B) Verwenden Sie den Joystick nach oben/unten, um das gewünschte Läutwerk zu wählen (siehe nachfolgende Tabelle)
- La página muestra el tipo de llamada (A) y el número de timbre corriente (B). Accione el joystick hacia arriba/abajo para seleccionar el tipo de llamada para la que quiere ajustar el timbre (véase la tabla siguiente).
- De pagina toont het type oproep (A) en de momenteel ingestelde beltoon (B) Beweeg de joystick omhoog/omlaag om het type oproep waarvan u de beltoon wilt instellen (zie de volgende tabel) te selecteren.
- A página mostra o tipo de chamada (A) e o número de campainha atual (B) Regular o joystick para cima/baixo para selecionar o tipo de chamada da qual pretende modificar a campainha (ver a tabela em seguida).

ICONA – ICON – ICÔNE – SYMBOL  
 ICONO – ICONO – ÍCONE

TIPO CHIAMATA – TYPE OF CALL – TYPE D'APPEL – TYP DES ANRUFES – TIPO DE LLAMADA – TYPE OPROEP – TIPO DE CHAMADA



PO

- Selezione suoneria chiamata da POSTO ESTERNO PRINCIPALE (S=0)
- *Selection of the call ringtone from the MAIN ENTRANCE PANEL (S=0)*
- Sélection sonnerie appel depuis POSTE EXTERNE PRINCIPAL (S=0)
- *Läutwerk HAUPTTÜRSTATION (S=0) wählen*
- Selección de un timbre llamada desde una PLACA EXTERIOR PRINCIPAL (S=0)
- *Keuze beltoon oproep van de PRIMAIRE BUITENPOST (S=0)*
- Seleccionar a campainha chamada a partir de UNIDADE EXTERNA PRINCIPAL (S = 0)

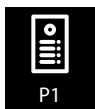

P1

- Selezione suoneria chiamata da POSTO ESTERNO SECONDARIO (S=1)
- *Selection of the call ringtone from the SECONDARY ENTRANCE PANEL (S=1).*
- Sélection sonnerie appel depuis POSTE EXTERNE SECONDAIRE (S=1)
- *Läutwerk NEBENTÜRSTATION (S=1) wählen*
- Selección de un timbre llamada desde una PLACA EXTERIOR SECUNDARIA (S=1)
- *Keuze beltoon oproep van de SECUNDAIRE BUITENPOST (S=1)*
- Seleccionar a campainha chamada a partir de UNIDADE EXTERNA SECUNDARIA (S = 1)



- Selezione suoneria CHIAMATA AL PIANO
- *FLOOR CALL ringtone selection*
- Sélection sonnerie APPEL À L'ÉTAGE
- *Läutwerk ETAGEN-ANRUF wählen*
- Selección de un timbre LLAMADA A LA PLANTA
- *Keuze beltoon OPROEP OP VERDIEPING*
- Seleccionar a campainha CHAMADA AO PISO



INT

- Selezione suoneria CHIAMATA INTERCOM
- *INTERCOM CALL ringtone selection*
- Sélection sonnerie APPEL INTERCOM
- *Läutwerk INTERCOM-ANRUF wählen*
- Selección de un timbre LLAMADA INTERCOM
- *Keuze beltoon INTERCOMOPROEP*
- Seleccionar a campainha CHAMADA INTERCOM



EXT

- Selezione suoneria CHIAMATA INTERCOM ESTERNO (solo con interfaccia 346850)
- *EXTERNAL INTERCOM CALL ringtone selection (interface 346850 only)*
- Sélection sonnerie APPEL INTERCOM EXTERNE (uniquement avec interface 346850)
- *Läutwerk EXTERNER INTERCOM-ANRUF wählen (nur mit Schnittstelle 346850)*
- Selección de un timbre LLAMADA INTERCOM EXTERNO (solo con la interfaz 346850)
- *Keuze beltoon EXTERNE INTERCOMOPROEP (uitsluitend met interface 346850)*
- Seleccionar a campainha CHAMADA INTERCOM EXTERNA (apenas com interface 346850)



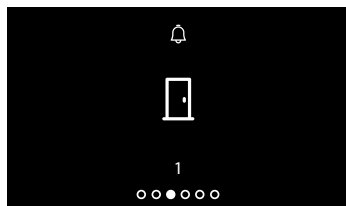

- Premi il joystick per proseguire.
- *Press the joystick to continue.*
- Appuyer sur le joystick pour continuer.
- *Den Joystick drücken, um fortzufahren.*
- Pulse el joystick para continuar.
- *Druk op de joystick om verder te gaan.*
- Carregar no joystick para continuar.

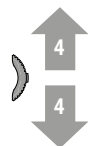
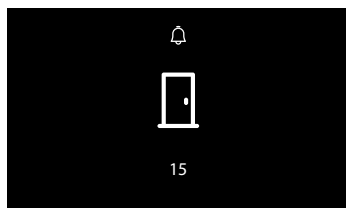

- Agisci sul joystick verso l'alto/basso per selezionare la melodia da associare (la melodia viene riprodotta).
- *Move the joystick up/down to select the ringtone to be associated (the ringtone is played).*
- Actionner le joystick vers le haut/bas pour sélectionner la mélodie à associer (la mélodie est reproduite).
- *Verwenden Sie den Joystick nach oben/unten, um die zuzuordnende Melodie zu wählen (die Melodie wird abgespielt).*
- Accione el joystick hacia arriba/abajo para seleccionar la melodia que asociar (la melodia se reproduce).
- *Beweeg de joystick omhoog/omlaag om de koppelen beltoon te selecteren (de beltoon wordt afgespeeld).*
- Regular o joystick para cima/baixo para seleccionar a melodia a associar (a melodia é reproduzida).

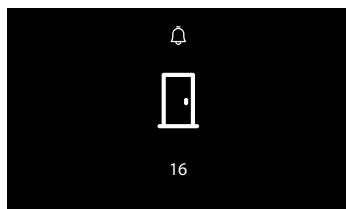

- Premi il joystick per confermare oppure attendere il timeout.
- *Press the joystick to confirm or wait for the timeout.*
- Appuyer sur le joystick pour confirmer ou attendre le time-out.
- *Den Joystick drücken, um die Einstellung zu bestätigen oder das Timeout abwarten.*
- Pulse el joystick para confirmar o esperar el timeout.
- *Bevestig met een druk op de joystick of wacht de time-out af.*
- Carregar no joystick para confirmar ou aguardar o timeout.

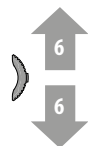
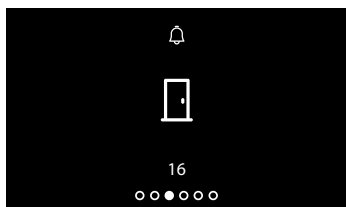

- Agisci sul joystick verso l'alto/basso per selezionare un'altra chiamata o l'ultima pagina per uscire.
- *Move the joystick up/down to select another call or the last page to exit.*
- Actionner le joystick vers le haut/bas pour sélectionner un autre appel ou la dernière page pour quitter.
- *Verwenden Sie den Joystick nach oben/unten, um einen anderen Anruf zu wählen oder die letzte Seite abzurufen, um den Vorgang zu beenden.*
- Accione el joystick hacia arriba/abajo para seleccionar otra llamada o la última página para salir.
- *Beweeg de joystick omhoog/omlaag om een andere oproep te selecteren of de laatste pagina te selecteren en te kunnen afsluiten.*
- Regular o joystick para cima/baixo para seleccionar outra chamada ou a última página para sair.

- Configurazione posto esterno
- *Entrance panel configuration*
- Configuration poste extérieur

- *Konfiguration Türstation*
- Configuración placa exterior
- *Configuratie externe plaats*

- *Configuração unidade externa*

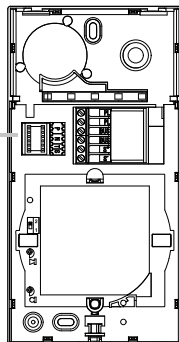
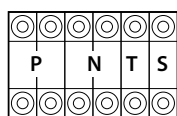

P	<ul style="list-style-type: none"> <li>• Possono non essere configurati.</li> <li>• <i>They do not need to be configured.</i></li> </ul>
N	<ul style="list-style-type: none"> <li>• Ils peuvent ne pas être configurés.</li> <li>• <i>Brauchen nicht konfiguriert zu werden.</i></li> </ul>
S	<ul style="list-style-type: none"> <li>• Pueden no precisar configuración.</li> <li>• <i>Kunnen niet worden geconfigureerd.</i></li> <li>• Podem não ser configurados.</li> </ul>
T	<ul style="list-style-type: none"> <li>• Temporizzatore serratura (vedi tabella).</li> <li>• <i>Door lock timer relay (see table).</i></li> <li>• Temporisation serrure (voir tableau).</li> <li>• <i>Zeitgeber schlossrelaiserradura (siehe Tabelle).</i></li> <li>• Temporizador relé cerradura (véase la tabla).</li> <li>• <i>Timer deurslotrelais (zie de tabel).</i></li> <li>• Temporizador do relé da fechadura (veja a tabela).</li> </ul>

-	1	2	3	4*	5	6	7
4 s	1 s	2 s	3 s	**	6 s	8 s	10 s

- \* Funzionamento come pulsante per max. 10 sec. dopodiché entra in stand-by. Per estendere tale funzionamento oltre i 10 sec. utilizzare l'attuatore 346210 configurato con MOD=5.
- \*\* Come pulsante da Posto Interno o Pulsante locale. 4S con apertura tramite Badge residenti.
- \* *Operation as pushbutton for 10 sec. max after which it goes in stand-by. In order to extend this type of operation over 10 seconds, use the actuator, item 346210 configured with MOD=5.*
- \*\* *As pushbutton from Internal Unit or local Pushbutton. 4S with release using resident Key cards.*
- \* Fonctionnement comme bouton pendant 10 sec. max., ensuite passe en stand-by. Pour étendre ce fonctionnement au-delà de 10 sec., utiliser l'actionneur 346210 configuré sur MOD=5.
- \*\* Comme bouton de Poste interne ou Bouton local. 4S avec ouverture avec Badges résidents.
- \* *Die Tastenfunktion dauert max. 10 sec.; danach schaltet sie auf Standby. Um diese Funktion zu verlängern und mehr als 10 sec. dauern zu lassen, den Aktor 346210 verwenden und mit MOD=5 konfigurieren.*
- \*\* *Als Taste einer Hausstation oder als lokale Taste. 4S mit Öffnung durch das Badge der Bewohner.*
- \* Funcionamiento como pulsador durante al máx.10 s. después se pone en standby. Para ampliar dicho funcionamiento a más de 10 s., use el actuador 346210 configurado con MOD=5.
- \*\* Como pulsador en la unidad interior o pulsador local. 4S con apertura mediante una credencial de residentes.
- \* *10 sec. lange werking als knop, vervolgens vindt de overschakeling naar stand-by plaats. Laat deze functie langer dan 10 sec. duren met behulp van de actuator 346210 die als MOD=5 is geconfigureerd.*
- \*\* *Als knop binnenpost of lokale knop. 4S met opening met inwonersbadge.*
- \* Funcionamento como botão por um máximo de 10 segundos, depois disto dispõe-se em standby. Para prolongar este funcionamento por mais de 10 segundos, utilizar o atuador 346210 configurado com MOD=5.
- \*\* Como botão de Unidade Interna ou Botão local. 4S com abertura por meio dos Crachás residentes.

- Dispositivo di comunicazione contactless operante alla frequenza di 125kHz. Potenza di trasmissione < 66dBuA/m a 10m.
- *Contactless communication device which works at the frequency of 125kHz. Transmission power < 66dBuA/m at 10m*
- Dispositif de communication sans contact qui fonctionne à la fréquence de 125kHz. Puissance de transmission < 66dBuA/m à 10m.
- *Kontaktloses Kommunikationsgerät mit einer Frequenz von 125kHz. Übertragungsleistung 66dBuA/m in 10m*
- Dispositivo de comunicación sin contacto que trabaje con la frecuencia de 125kHz. Potencia de transmisión < 66dBuA/m a 10m.
- *Contactloos communicatieapparaat dat werkt met een frequentie van 125kHz. Zendervermogen < 66dBuA/m a 10m.*
- Dispositivo de comunicação sem contato que atua na frequência de 125 kHz. Potência de transmissão < 66dBuA/m a 10m.



- Tutte le volte che si modifica la configurazione è necessario togliere e ridare l'alimentazione all'impianto, attendendo circa 1 minuto.
- *Every time the configuration is altered the system must be switched off and back on again, waiting for about 1 minute.*
- Chaque fois que l'on modifie la configuration, il faut retirer, puis redonner l'alimentation à l'installation, après avoir attendu environ 1 minute.
- *Jedes Mal, wenn die Konfiguration geändert wird, den Strom abschalten, etwa 1 Minute warten und dann wieder einschalten.*
- Cada vez que modifica la configuración, es necesario cortar y volver a dar alimentación a la instalación, después de esperar aproximadamente 1 minuto.
- *Na iedere wijziging in de configuratie moet de installatie ongeveer 1 minuut van het elektriciteitsnet worden afgesloten.*
- Todas as vezes que se modificar a configuração é necessário ligar e desligar a instalação da energia eléctrica, esperando cerca de 1 minuto.

- Programmazione Badge
- *Badge programming*
- Programmation des badges
- *Badge programmieren*
- Programación de credenciales
- *Badge Programmeren*
- Programação do Crachá

#### • Nuovo badge gestore impianto

Per motivi di sicurezza è previsto un badge "Gestore" programmato direttamente dall'installatore. Per accedere alla programmazione di un badge "RESIDENTE" è necessario essere in possesso di un badge gestore impianto.

Il posto esterno segnerà l'avvenuta accettazione o cancellazione del badge con segnali acustici e visivi dei led presenti sul posto esterno. La presentazione di un badge non riconosciuto o un errore di programmazione, comporta l'interruzione della procedura e la segnalazione tramite un beep lungo e l'accensione dei LED connessione e serratura.

**Nota: il badge gestore impianto non comanda la serratura ma abilita solo la programmazione dei badge residenti.**

#### • New manager master badge

*For safety reasons, a "MASTER" badge is required, directly programmed by the installer. To access the programming of a "RESIDENT" badge you must be in possession of a system operator badge.*

*The entrance panel will notify that the badge has been accepted or deleted by means of sound notifications, as well as visual indications using the LEDs on the entrance panel. The presentation of an unrecognised badge or a programming error will lead to interruption of the procedure. A signal will be given by means of a long beep and the connection and door lock LED will light up.*

**Note: the system management key card does not control the door lock but only enables the resident key card programming.**

#### • Nouveau badge master de gestion

Pour des raisons de sécurité, est prévu un badge "MASTER" programmé directement par l'installateur. Pour accéder à la programmation d'un badge « RESIDENT », il est nécessaire de disposer d'un badge master de gestion installation.

Le poste externe signale l'acceptation ou l'élimination du badge par des signaux sonores et visuels et par l'allumage des leds présents sur le poste externe. La présentation d'un badge non reconnu ou une erreur de programmation provoque l'interruption de la procédure et l'émission d'un bip prolongé avec allumage des voyants connexion et serrure.

**Note: le badge administrateur de l'installation ne commande pas la serrure mais active uniquement la programmation des badges résidents.**

#### • Neuer Master-Verwaltungs-Badge

*Aus Sicherheitsgründen ist ein „MASTER“-Badge vorgesehen, der direkt vom Installateur programmiert wird. Damit können die anderen Badges (Bewohner) programmiert werden. Die Türstation meldet die erfolgte Annahme oder Löschung des Badges durch akustische und visuelle Led-Signale, die an derselben vorgesehen sind.*

*Das Vorlegen eines nicht erkennbaren Badges oder ein Programmierungsfehler, unterbricht die Prozedur und erzeuge eine Meldung durch einen langen Piepton und das Aufleuchten der LED Verbindung und Schloss.*

**N.B.: das Badge Anlagenbetreiber steuert nicht das Schloss sondern aktiviert nur die Programmierung der Bewohnerbadges.**

#### • Nueva credencial maestra de administrador

Por razones de seguridad se prevé una credencial "maestra" programada directamente por el instalador. Para acceder a programar una credencial "RESIDENTE" se ha de poseer una credencial de administrador del sistema.

La placa exterior indicará si acepta o cancela unacredencial con unaseñal acústica y visual de los leds incorporados en la placa exterior. La presentación de una credencial no reconocida o un error de programación interrumpe el procedimiento y se produce la indicación mediante un beep largo y el encendido de los LEDs de conexión y cerradura.

**Nota: La credencial gestor del sistema no acciona la cerradura sino que habilita solamente la programación de los credenciales residentes.**

#### • Nieuwe master beheerder badge

*Om veiligheidsredenen is een "beheerdersbadge" voorzien die direct door de installateur wordt geprogrammeerd. Voor toegang tot de programmering van een "INWONERSBADGE" moet over een beheerdersbadge worden beschikt.*

*Het externe punt geeft met behulp van geluids- en lichtsignalen van de leds op het externe punt aan of de badge geaccepteerd of gewist is. Door de presentatie van een badge die niet herkend wordt of een programmeringsfout wordt de procedure onderbroken. Dit wordt aangegeven door een lange piepton en het oplichten van de leds verbindend en slot.*

**Opmerking: de badge van de installatiebeheerder bedient het slot niet maar activeert uitsluitend de programmering van de inwonersbadges.**

#### • Novo crachá master gestor

Por razões de segurança é previsto um crachá "MASTER", programado directamente pelo instalador. Para ter acesso à programação de um crachá "RESIDENTE" é necessário estar em posse de um crachá gestor da instalação.

A unidade externa sinalizará a ocorrida aceitação ou cancelamento do crachá com sinais acústicos e visuais dos led presentes na unidade externa. A apresentação de um crachá não reconhecido ou um erro de programação comporta a interrupção do procedimento e a sinalização por meio de um beep longo e o acendimento dos LED de conexão e fechadura.

**Nota: o crachá gestor de instalação não comanda a fechadura, mas habilita apenas a programação dos crachás residentes.**

- Programmazione badge gestore impianto
- *System management key card programming*
- Programmation badge administrateur installation
- *Programmierung des Badges Anlagenverwalter*

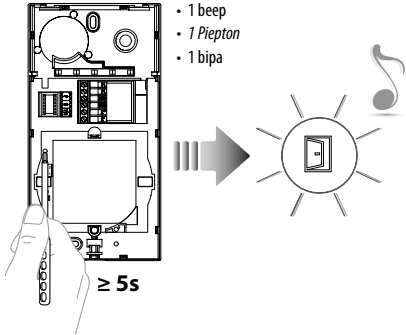

- 1 beep
- 1 Piepton
- 1 bipa

- Programación de la credencial del administrador del sistema
- *Programming beheerdersbadge*
- Programação do crachá gestor da instalação.

- Tenere premuto il pulsante di programmazione fino al lampeggio del LED Serratura e tono di conferma.
- *Press and hold down the programming pushbutton until the Door lock LED starts flashing, and a confirmation sound is heard.*
- Maintenir enfoncée la touche de programmation jusqu'à ce que le LED Serrure clignote et que la tonalité de confirmation soit émise.
- *Programmierungstaste gedrückt halten, bis die LED des Schlosses blinkt und das Bestätigungssignal ertönt.*
- Mantenga apretado el pulsador de programación hasta que parpadea el LED Cerradura y se emite el tono de confirmación.
- *Houd de programmeringsknop ingedrukt tot de LED Slot knippert en u ter bevestiging een geluidssignaal hoort.*
- Mantenha carregado o botão de programação até o lampejo do LED da Fechadura e o tom de confirmação.

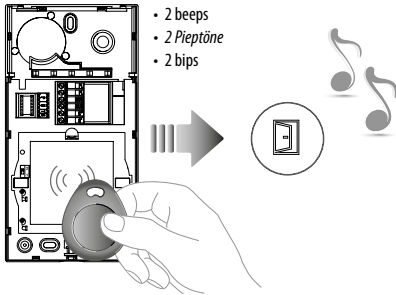

- 2 beeps
- 2 Pieptöne
- 2 bips

- **Gestore impianto**
- **Manager master**
- **Master de gestion**
- **Master Verwaltung**
- **Credencial maestra de administrador**
- **Master beheerder**
- **Master gestor**

- Avvicinare al lettore il badge gestore impianto da memorizzare e attendere l'accensione del LED Serratura e doppio tono di conferma.
- *Move the system manager badge reader to save close and wait for the Door lock LED to switch on; a double confirmation sound will be heard.*
- Approcher le Badge administrateur installation à mémoriser du lecteur et attendre que le LED Serrure s'allume et qu'une double tonalité de confirmation soit émise.
- *Dem Lesegerät das Badge des Anlagenbetreibers nähern, das gespeichert werden soll und warten, bis die LED des Schlosses aufleuchtet und das Bestätigungssignal zwei Mal ertönt.*
- Acerque al lector la credencial del administrador del sistema que desea memorizar y esperar el encendido del LED Serradura y doble tono de confirmación.
- *Houd de installatiebeheerder badge die opgeslagen moet worden voor het leesapparaat, wacht tot de LED slot gaat branden en u ter bevestiging een dubbel geluidssignaal hoort.*
- Aproxime ao leitor o Crachá gestor da instalação a memorizar e espere o acendimento do LED da Fechadura e o duplo tom de confirmação.

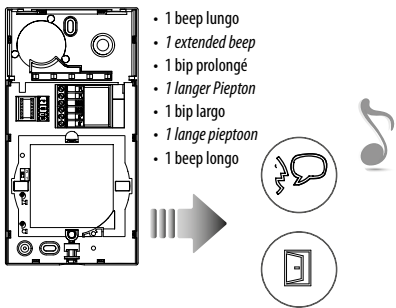

- 1 beep lungo
- 1 extended beep
- 1 bip prolongé
- 1 langer Piepton
- 1 bip largo
- 1 lange pieptoon
- 1 beep longo

- Se la memorizzazione non va a buon fine, si accendono contemporaneamente i LED Serratura e Connessione e il dispositivo emette un beep lungo.
- *If the saving is not successful, the Door lock and Connection LED light up at the same time and the device gives a long beep.*
- Si la mémorisation échoue, les voyants Serrure et Connexion s'allument simultanément et le dispositif émet un bip prolongé.
- *Wenn die Speicherung nicht erfolgreich abgeschlossen wird, leuchten die LED Schloss und Verbindung gleichzeitig auf und die Vorrichtung erzeugt einen langen Piepton.*
- Si la memorización no se realiza, los LEDs Cerradura y Conexión se encienden al mismo tiempo y el dispositivo emite un beep largo.
- *Als het opslaan niet goed verloopt, gaan de leds Slot en Verbinding tegelijkertijd branden en laat het apparaat een lange pieptoon horen.*
- Se a memorização não for bem-sucedida, acendem-se, simultaneamente, os LED Fechadura e Conexão e o dispositivo emite um beep prolongado.

- **Nota:** Il badge gestore impianto non comanda la serratura ma abilita solo la programmazione dei badge residenti.
- **Note:** *The system management key card does not control the door lock but only enables the resident key card programming.*
- **Note:** le badge de gestion installation ne commande pas la serrure mais active uniquement la programmation des badges résidents.
- **Anmerkung:** *Das Badge Anlagenverwalter steuert nicht das Schloss, sondern gibt nur die Programmierung der Badge Bewohner frei.*
- **Nota:** La credencial del administrador del sistema no acciona la cerradura pero habilita la programación de las credenciales de los residentes.
- **Opmerking:** *De beheerdersbadge stuurt het slot niet aan, maar activeert uitsluitend de programmering van de inwonersbadge.*
- **Nota:** O crachá gestor da instalação não controla a fechadura, mas habilita unicamente a programação dos crachás residentes.

- Cancellazione badge gestore impianto
- *Deleting the manager master badge*
- Élimination badge master de gestion
- *Master-Verwaltungs-Badge löschen*

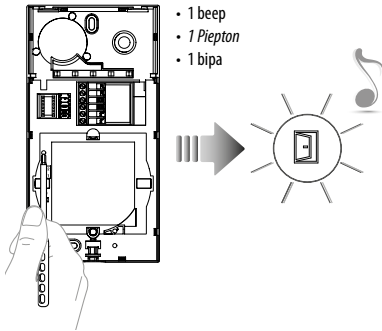

- **Cancelación de una credencial maestra de administrador**
- **Master beheerder badge wissen**
- **Cancelamento de crachá master gestor**

- Tenere premuto il pulsante di programmazione fino al lampeggio del LED Serratura e tono di conferma.
- *Press and hold down the programming pushbutton until the Door lock LED starts flashing, and a confirmation sound is heard.*
- Maintenir enfoncée la touche de programmation jusqu'à ce que le LED Serrure clignote et que la tonalité de confirmation soit émise.
- *Programmierungstaste gedrückt halten, bis die LED des Schlosses blinkt und das Bestätigungssignal ertönt.*
- Mantenga apretado el pulsador de programación hasta que parpadea el LED Cerradura y se emite el tono de confirmación.
- *Houd de programmeringsknop ingedrukt tot de LED Slot knippert en u ter bevestiging een geluidssignaal hoort.*
- Mantenha carregado o botão de programação até o lampejo do LED da Fechadura e o tom de confirmação.

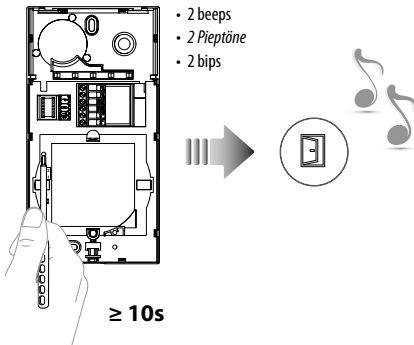

- Ripremere il pulsante di programmazione per 10 secondi. Quando la cancellazione è avvenuta si accende il LED Serratura e il dispositivo emette 2 beeps.
- *Press the programming pushbutton again for 10 seconds. When the cancellation is completed, the Door lock LED comes on and the device emits 2 beeps.*
- Appuyer à nouveau sur le bouton de programmation pendant 10 secondes. Une fois l'effacement obtenu, le LED Serrure s'allume et le dispositif émet 2 bips.
- *Die Programmierungstaste 10 Sekunden lang drücken. Nach erfolgter Löschung leuchtet die LED des Schlosses auf und die Vorrichtung erzeugt 2 Pieptöne.*
- Vuelva a apretar el pulsador de programación unos 10 segundos. Cuando la cancelación se produce, se ilumina el LED Cerradura y el dispositivo emite 2 bips.
- *Druk nogmaals 10 seconden lang op de programmeringsknop. De LED Slot gaat branden en u hoort een geluidssignaal als de badge is gewist.*
- Carregar de novo no botão de programação por 10 segundos. sÚma vez que interveio o cancelamento, acende-se o LED da Fechadura e o dispositivo emite 2 beeps.

- Programmazione badge residente
- System management key card programming
- Programmation badge résident
- Programmierung des Badges Bewohner

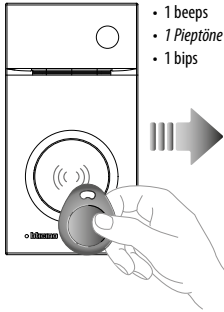

- Programación de la credencial del residente
- Programming inwonersbadge
- Programação de crachá residente

- Gestore impianto
- Manager master
- Master de gestion
- Master Verwaltung

- Credencial maestra de administrador
- Master beheerder
- Master gestor

- Avvicinare al lettore il badge gestore impianto fino al lampeggio del LED Serratura e tono di conferma.
- Move the system manager badge close to the reader until the Door lock LED flashes, and a confirmation sound is heard.
- Approcher le Badge administrateur installation du lecteur et attendre que le LED Serrure clignote et qu'une tonalité de confirmation soit émise.
- Dem Lesegerät das Badge des Anlagenbetreibers nähern, bis die LED des Schlosses blinkt und das Bestätigungssignal ertönt.
- Acerque al lector la credencial del administrador del sistema hasta que parpadea el LED de la Cerradura y se produzca el tono de confirmación.
- Houd de installatiebeheerder badge voor het leesapparaat tot de LED slot gaat knipperen en u ter bevestiging een geluidssignaal hoort.
- Aproxime ao leitor o Crachá gestor da instalação até o lampejo do LED da Fechadura e o tom de confirmação.

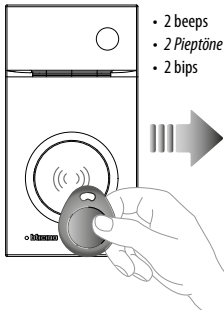

- Badge residente
- Resident badge
- Badge résident
- Bewohner-Badge

- Credencial residente
- Inwonerbadge
- Crechá residente

- Avvicinare al lettore il badge residente da memorizzare, fino all'accensione del LED Serratura e tono di conferma. Per programmare altri badge residenti, avvicinarli al lettore entro 30 secondi dal precedente. Per confermare la fine della programmazione avvicinare badge gestore impianto oppure attendere 30 secondi.
- Due beep brevi confermano l'avvenuta programmazione. Move the resident badge to save close to the reader until the Door lock LED flashes, and a confirmation sound is heard. If programming other resident badges, move each one close to the reader within 30 seconds from the previous one. To confirm that the programming procedure has been completed

move the system manager badge close, or wait 30 seconds. Two short beeps confirm that programming has been successful.

- Approcher le Badge résident à mémoriser du lecteur et attendre que le LED Serrure clignote et qu'une tonalité de confirmation soit émise. Pour programmer d'autres badges résidents, les approcher du lecteur dans les 30 secondes l'un après l'autre. Pour confirmer la fin de la programmation, approcher le badge master de gestion installation ou bien attendre 30 secondes. Deux bips brefs confirment la programmation.
- Dem Lesegerät das Badge des Bewohners nähern, das gespeichert werden soll, bis die LED des Schlosses blinkt und das Bestätigungssignal ertönt. Um weitere Badge zu programmieren, diese innerhalb von 30 Sekunden nach dem vorhergehenden dem Lesegerät nähern. Um das Ende der Programmierung zu bestätigen, das Badge des Anlagenbetreibers nähern oder 30 Sekunden warten. Zwei kurze Pieptöne bestätigen, dass die Programmierung erfolgt ist.
- Acerque al lector la credencial residente que desea memorizar hasta que parpadea el LED de la Cerradura y se produzca el tono de confirmación. Para programar otras credenciales residentes, es preciso acercarlas al lector antes de 30 segundos de la anterior. Para confirmar que se ha terminado la programación, acerque la credencial de administrador del sistema o espere 30 segundos. Dos breves bips confirmarán que se ha efectuado la programación.
- Houd de inwonerbadge die opgeslagen moet worden voor het leesapparaat tot de LED slot gaat knipperen en u ter bevestiging een geluidssignaal hoort. Als u andere inwonerbadges wilt opslaan, moet u deze binnen 30 seconden na de vorige badge voor het leesapparaat houden. Houd ter bevestiging de installatiebeheerder badge voor het leesapparaat of wacht 30 seconden. De programmering is verricht als u twee korte pieptonen hoort.
- Aproxime ao leitor o crachá residente a memorizar, até o lampejo do LED da Fechadura e do tom de confirmação. Para programar outros crachás residentes, aproxime-os ao leitor dentro de 30 segundos do anterior. Para confirmar o fim da programação, aproximar o crachá gestor da instalação ou então esperar 30 segundos. Dois beep breves confirmam a ocorrência programação.

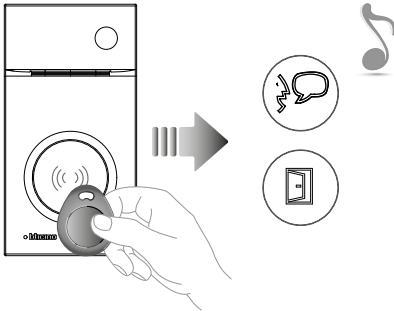

- 1 beep lungo
- 1 extended beep
- 1 bip prolungé
- 1 langer Piepton
- 1 bip largo
- 1 lange pieptoon
- 1 beep longo

- Se la memorizzazione non va a buon fine, si accendono contemporaneamente i LED Serratura e Connessione e il dispositivo emette un beep lungo.
- If the saving is not successful, the Door lock and Connection LED light up at the same time and the device gives a long beep.
- Si la mémorisation échoue, les voyants Serrure et Connexion s'allument simultanément et le dispositif émet un bip prolongé.
- Wenn die Speicherung nicht erfolgreich abgeschlossen wird, leuchten die LED Schloss und Verbindung gleichzeitig auf und die Vorrichtung erzeugt einen langen Piepton.
- Si la memorización no se realiza, los LEDs Cerradura y Conexión se encienden al mismo tiempo y el dispositivo emite un beep largo.
- Als het opslaan niet goed verloopt, gaan de leds Slot en Verbinding tegelijkertijd branden en laat het apparaat een lange pieptoon horen.
- Se a memorização não for bem-sucedida, acendem-se, simultaneamente, os LED Fechadura e Conexão e o dispositivo emite um beep prolongado.

- Cancellazione di tutti i badge residenti in memoria
- Cancellation of all the residents badges saved in the memory
- Effacement de tous les badges résidents mémorisés
- Alle gespeicherten Badges der Bewohner löschen

- Gestore impianto
- Manager master
- Master de gestion
- Master Verwaltung
- Credencial maestra de administrador
- Master beheerder
- Master gestor

- Cancelación de todas las credenciales residentes memorizadas
- Alle inwonerbadges uit het geheugen wissen
- Cancelamento de todos os crachás residentes na memória

- 2 volte Gestore impianto
- Twice Manager master
- 2 fois Master de gestion
- 2 Mal Master Verwaltung
- 2 veces Credencial maestra de administrador
- 2 maal Master beheerder
- 2 vezes Master gestor

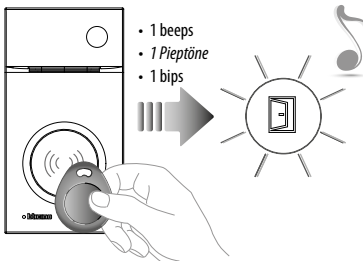

- 1 beeps
- 1 Pieptöne
- 1 bips

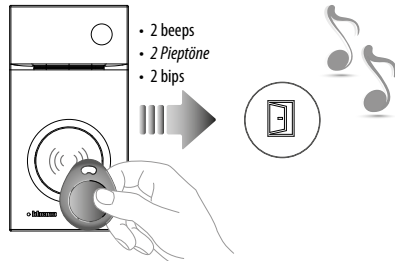

- 2 beeps
- 2 Pieptöne
- 2 bips

- Avvicinare al lettore il badge gestore impianto fino al lampeggio del LED serratura e tono di conferma.
- Move the system manager badge close to the reader until the Door lock LED flashes, and a confirmation sound is heard.
- Approcher le Badge administrateur installation du lecteur et attendre que le LED Serrure clignote et qu'une tonalité de confirmation soit émise.
- Dem Lesegerät das Badge des Anlagenbetreibers nähern, bis die LED des Schlosses blinkt und das Bestätigungssignal ertönt.
- Acerque al lector la credencial del administrador del sistema hasta que parpadea el LED de la Cerradura y se produzca el tono de confirmación.
- Houd de installatiebeheerder badge voor het leesapparaat tot de LED slot gaat knipperen en u ter bevestiging een geluidssignaal hoort.
- Aproxime ao leitor o Crachá gestor da instalação até o lampejo do LED da Fechadura e o tom de confirmação.
- Riavvicinare per 2 volte consecutive il badge gestore impianto. Quando la cancellazione è avvenuta si accende il LED Serratura e il dispositivo emette 2 beep.
- Move the system manager badge close twice in succession. When the cancellation is completed, the Door lock LED comes, on and the device emits 2 beeps.
- Approcher à nouveau 2 fois de suite le badge master de gestion installation. Une fois l'effacement obtenu, le LED Serrure s'allume et le dispositif émet 2 bips.
- Das Badge des Anlagenbetreibers 2 Mal nähern. Nach erfolgter Löschung leuchtet die LED des Schlosses auf und die Vorrichtung erzeugt 2 Pieptöne.
- Acerque 2 veces seguidas la credencial maestra de administrador del sistema. Cuando se produce la cancelación, se ilumina el LED Cerradura y el dispositivo emite 2 bips.
- Houd de installatiebeheerder badge 2 maal voor het leesapparaat. De LED slot gaat branden en u hoort 2 pieptonen als de badges zijn gewist.
- Voltar a aproximar, por 2 vezes consecutivas, o crachá gestor da instalação. Uma vez que interveio o cancelamento, acendese o LED da fechadura e o dispositivo emite 2 beep.

## • Reset

Nel caso si avesse la necessità di cancellare tutti i badge (gestore impianto e residenti) precedentemente memorizzati è possibile resettare il posto esterno.

## • Reset

*In order to cancel all the previously saved badges (system manager and residents) the entrance panel can be reset.*

## • Réinitialisation

Dans le cas où il serait nécessaire d'éliminer tous les badges (master de gestion installation et résidents) précédemment mémorisés, il est possible de réinitialiser le poste externe.

## • Reset

*Falls alle zuvor gespeicherten Badges (Anlagenbetreiber und Bewohner) gelöscht werden sollen, kann die Türstation zurückgestellt werden.*

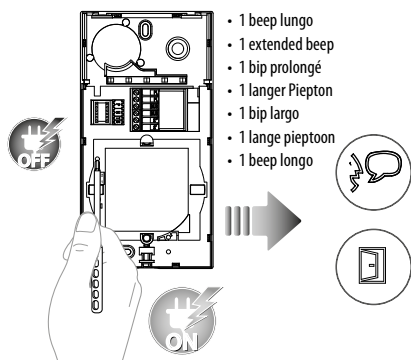

- 1 beep lungo
- 1 extended beep
- 1 bip prolongé
- 1 langer Piepton
- 1 bip largo
- 1 lange pieptoon
- 1 beep longo

## • Reset

En caso de que fuera necesario cancelar todas las credenciales memorizadas (administrador del sistema y residentes), es posible restablecer la placa exterior.

## • Reset

*U kunt alle badges (installatiebeheerder en inwonerbadges) uit het geheugen wissen door het externe punt te resetten.*

## • Rearme

No caso que houvesse a necessidade de cancelar todos os crachás (gestor da instalação e residentes), memorizados anteriormente, será possível fazer o rearme (reset) da unidade externa.

- Togliere il BUS; tenendo premuto il pulsante di programmazione, ridare alimentazione. Mantenere premuto il pulsante di programmazione fino all'accensione alternata dei LED Serratura e Connessione + beep lungo.
- Remove the BUS; press and hold down the programming pushbutton, reconnect the power supply. Press and hold down the programming pushbutton until the Door lock and the Connection LEDs start flashing in succession; a long beep is also heard.
- Retirer le BUS; rétablir l'alimentation en maintenant enfoncée la touche de programmation. Maintenir enfoncée la touche de programmation jusqu'à ce que les LEDs Serrure et Connexion clignotent alternativement + bip long.
- Den BUS abtrennen, die Programmierungstaste gedrückt halten und wieder Strom geben. Die Programmierungstaste gedrückt halten, bis die LEDs des Schlosses und der Verbindung abwechselnd aufleuchten und ein langes Bestätigungssignal ertönt.
- Desconecte el BUS, mantenga apretado el pulsador de programación y vuelva a conectar la alimentación. Mantenga apretado el pulsador de programación hasta el encendido alternado de los LEDs Cerradura y Conexión + bip largo.

- Verwijder de BUS, houd de programmeringsknop ingedrukt en heractiveer de voeding. Houd de programmeringsknop ingedrukt tot de LED slot en de LED verbinding gaan knipperen en u een lange pieptoon hoort.
- Remova o BUS; mantendo carregado o botão de programação, volte a ligar a alimentação. Mantenha carregado o botão de programação até o acendimento alternado dos LED da Fechadura e da Conexão + beep longo.



- **Funzioni KIT**                      • **Fonctions du KIT**                      • **Funciones del KIT**                      • **Funções do KIT**
- **KIT functions**                      • **KIT-Funktionen**                      • **Funcities van de kit**
  
- **Funzione Stato porta**                      • **Fonction État porte**                      • **Función ESTADO PUERTA**                      • **Função Estado porta**
- **Door state function**                      • **Funktion TÜRSTATUS**                      • **Staat deur functie**

- Questa funzione segnala lo stato della Serratura, se è aperta il LED Serratura lampeggia, se è chiusa rimane spento.  
**Attenzione: funzione attivabile solo se l'impianto lo prevede - sono necessari dispositivi accessori.**  
**Nota: non attivabile contemporaneamente alla funzione Studio professionale.**
- *This function notifies the status of the Door lock. If open the "LED Door lock" flashes, and if closed, the LED stays off.*  
**Warning: the function can only be activated if required by the system - accessory devices are required.**  
**Note: It cannot be activated together with the Professional Studio (Office) function.**
- Cette fonction signale l'état de la Serrure, si elle est ouverte, le voyant serrure clignote, si elle est fermée, il reste éteint.  
**Attention : la fonction peut être activée uniquement si l'installation le prévoit ; des dispositifs accessoires sont nécessaires.** **Note: ne peut pas être activé conjointement à la fonction Bureau.**
- *Diese Funktion zeigt den Status des Schlosses an, wenn es geöffnet ist, blinkt die Schloss-LED, wenn es geschlossen ist, bleibt sie ausgeschaltet.* **Achtung: Diese Funktion kann nur aktiviert werden, wenn das System dies vorsieht - Zubehörgeräte sind erforderlich.** **Anmerkung: Die Funktion kann nicht gleichzeitig mit der Professional Studio-Funktion aktiviert werden.**
- Esta función indica el estado de la cerradura: si está abierta, el LED cerradura parpadea y, si está cerrada, permanece apagado.  
**Atención: función activable solamente cuando el sistema lo contempla - se requieren dispositivos accesorios.**  
**Nota: no se puede activar al mismo tiempo que la función Estudio profesional.**
- *Deze functie geeft de status van het slot aan. De LED slot knippert als het slot ontgrendeld is. De led brandt niet als het slot vergrendeld is. Opgelet: deze functie kan uitsluitend geactiveerd worden als de installatie dit voorziet - hiervoor zijn aanvullende apparaten nodig. Opmerking: kan niet samen met de functie Professionele studio worden geactiveerd.*
- Esta função assinala o estado da fechadura, se está aberta o LED Fechadura pisca, se está fechada permanece apagado.  
**Atenção: função ativável apenas se o equipamento prevê - são necessários dispositivos acessórios.**  
**Nota: não pode ser activada simultaneamente à função Escritório profissional.**

- **Funzione CERCA PERSONE**                      **PERSONNES**                      **PERSONAS**                      • **Função PROCURA PESSOAS**
- **PAGING function**                      • **Funktion PERSONENSUCHE**                      • **Funcie**
- **Fonction CHERCHE-**                      • **Función BUSCADOR DE**                      **PERSONENZOEKSYSTEEM**

- Questa funzione permette di diffondere un messaggio vocale, dettato al microfono del Classe 100X16E with Netatmo, tramite gli altoparlanti dell'impianto di Diffusione sonora. Per abilitare questa funzione è necessario configurare il Classe 100X16E with Netatmo come illustrato nel paragrafo "Configurazione / Funzioni speciali".
- *This function can be used to send voice messages using the microphone of the Classe 100X16E with Netatmo through the speakers of the sound system. To enable this function, Classe 100X16E with Netatmo must be configured as shown in the "Configuration / Special functions" section.*
- Cette fonction permet de diffuser un message vocal dicté au micro du Classe 100X16E with Netatmo, à travers les haut-parleurs du système de Diffusion sonore. Pour activer cette fonction, il est nécessaire de configurer le Classe 100X16E with Netatmo comme indiqué dans le chapitre « Configuration / Fonctions spéciales ».
- *Mit dieser Funktion kann eine vokale Nachricht abgespielt werden, die über das Mikrophon der Classe 100X16E with Netatmo aufgenommen worden ist und durch die Lautsprecher der Schalldiffusionsanlage ausgetragen wird. Um diese Funktion zu aktivieren, ist es notwendig, das Classe 100X16E with Netatmo wie im Abschnitt „Konfiguration / Sonderfunktionen“ beschrieben zu konfigurieren.*
- Esta función permite difundir un mensaje vocal, dictado al micrófono del Classe 100X16E with Netatmo, mediante los altavoces del sistema de Difusión sonora. Para habilitar esta función, se ha de configurar el Classe 100X16E with Netatmo como se describe en el párrafo "Configuración / Funciones especiales".
- *Met deze functie kan een stembericht (ingesproken in de microfoon van het Classe 100X16E with Netatmo) door de luidsprekers van de geluidsinstallatie worden afgespeeld. Activeer deze functie door Classe 100X16E with Netatmo te configureren zoals is beschreven in de paragraaf "Configuratie / Speciale functies".*
- Esta função permite divulgar uma mensagem de voz, ditada ao microfone do Classe 100X16E with Netatmo, por meio de altifalantes da instalação de Difusão Sonora. Para ativar esta função é necessário configurar o Classe 100X16E with Netatmo conforme ilustrado no parágrafo "Configuração / Funções especiais".



- Premere il tasto Connessione sinistro (da stand-by). Pronunciare il messaggio. Premere il tasto Connessione destro per terminare.
- *Press the left Connection key (from stand-by). Broadcast the message. Press the right Connection key to end.*
- Appuyer sur la touche Connexion gauche (depuis la condition de stand-by). Prononcer le message. Appuyer sur la touche de Connexion droite pour terminer.

- *Die linke Sprechaste drücken (Im Standby). Nachricht aufnehmen. Die rechte Sprechaste drücken, um den Vorgang zu beenden.*
- Presione la tecla Conexión izquierda (en stand-by). Pronuncie el mensaje. Presione la tecla Conexión derecha para acabar.
- *Druk op de linker verbindingstoets (Vanuit stand-by. Spreek het bericht in. Rond af door de rechter verbindingstoets ingedrukt te houden.*
- Carregar na tecla Conexão esquerda (Em stand-by). Pronunciar a mensagem. Carregar na tecla conexão direita para terminar.

- Funzione SERRATURA SICURA
- *SAFE DOOR LOCK function*
- Fonction SERRURE SÉCURISÉE
- Funktion SCHLOSS-SICHERHEIT
- Función CERRADURA SEGURA
- Functie VEILIG SLOT
- Função FECHADURA SEGURA

- Questa funzione quando è attiva, impedisce di aprire la serratura del posto esterno quando il posto interno è in stand-by. L'apertura della serratura è quindi permessa solo quando il posto esterno ed il posto interno sono in comunicazione fonica.
- *When active, this function prevents the opening of the entrance panel door lock when the internal unit is in stand-by. Therefore, the opening of the door lock is only permitted when entrance panel and internal unit are in voice communication.*
- Quand elle est active, cette fonction empêche l'ouverture de la serrure du poste externe quand le poste interne est en stand-by. L'ouverture de la serrure est par conséquent admise uniquement quand le poste externe et le poste interne sont en communication phonique.
- *Wenn diese Funktion aktiviert ist, verhindert sie das Öffnen des Schlosses der Türstation, wenn sich die Hausstation im Standby-Modus befindet. Das Öffnen des Schlosses ist daher nur zulässig, wenn sich die Türstation und die Hausstation in telefonischer Verbindung befinden.*
- Esta función activada impide abrir la cerradura de la placa exterior con la unidad interior en stand-by. Por consiguiente, la cerradura se puede abrir únicamente cuando la placa exterior y la unidad interior están en comunicación fónica.
- *Wanneer deze functie geactiveerd is, kan het slot van de buitenpost niet geopend worden als de binnenpost in stand-by is geplaatst. Het slot kan dus uitsluitend geopend worden wanneer tussen de buitenpost en de binnenpost een gesprek plaatsvindt.*
- Esta função quando ativa impede a abertura da fechadura da unidade externa quando a unidade interna está em stand by. A abertura da fechadura é então permitida apenas quando a unidade externa e a unidade interna estão em comunicação sonora.

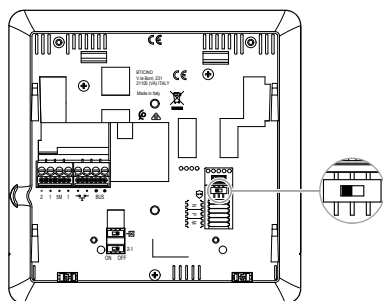

- Spostare il microinterruttore relativo sulla posizione ON.  
**Nota:** quando la funzione è attiva, tutti i tasti in tutte le configurazioni che prevedono l'attivazione di una serratura sono disattivati e se premuti il relativo LED bianco lampeggia. Non attivabile contemporaneamente alla funzione Studio Professionale.
- *Move the corresponding microswitch to ON.*  
**Note:** when the function is active, all the keys in all the configurations requiring the activation of a door lock are disabled, and when they are pressed the white LED flashes. It cannot be activated together with the Professional Studio (Office) function.
- Placer le micro-interrupteur correspondant sur la position ON.  
**Note :** quand la fonction est active, dans toutes les configurations qui prévoient l'activation d'une serrure, les touches sont toutes désactivées et si elles sont enfoncées, le voyant blanc correspondant clignote. Ne peut pas être activée conjointement à la fonction Bureau.

- Den entsprechenden Mikroschalter auf ON positionieren.  
**Anmerkung:** Wenn die Funktion aktiv ist, werden alle Tasten in allen Konfigurationen, die die Aktivierung eines Schlosses erfordern, deaktiviert, und wenn gedrückt, blinkt die weiße LED. Die Funktion kann nicht gleichzeitig mit der Professional Studio-Funktion aktiviert werden.
- Desplace el microinterruptor correspondiente para situarlo en la posición ON.  
**Nota:** con la función activada, todas las teclas en todas las configuraciones, que contemplan la activación de una cerradura, están desactivadas y, si se pulsas, el LED relativo blanco parpadea. No se puede activar al mismo tiempo que la función Estudio Profesional.
- Verplaats de bijbehorende microsckelaar op ON.  
**Opmerking:** wanneer de functie geactiveerd is, zijn alle toetsen die in hun configuratie de activering van een slot voorzien gedeactiveerd. Bovendien gaat de witte LED knipperen als ze ingedrukt worden. kan niet samen met de functie Professionele studio worden geactiveerd.
- Deslocar o microinterruptor relativo na posição ON.  
**Nota:** quando a função está ativa, todas as teclas em todas as configurações que prevêm a ativação de uma fechada são desativadas e se carregadas o relativo LED branco pisca. Não pode ser ativada simultaneamente à função Escritório profissional.

- **Funzione TELELOOP**
- **Function LOOP**
- **Fonction TÉLÉLOOP**

- **TELELOOP Funktion**
- **Función TELELOOP**
- **Funcție TELELOOP**

- **Função TELELOOP**

- La funzione TELELOOP consente l'utilizzo del dispositivo ai portatori di protesi acustiche dotate di selettore (T). Commutare l'apparecchio acustico in posizione T e per garantire un corretto accoppiamento magnetico tra videocitofono ed apparecchio acustico si consiglia di posizionarsi frontalmente al dispositivo ad una distanza di 25 - 35 cm.
- *The inductive loop function enables the device to be used by people wearing hearing aids with (T) selector. Switch the acoustic device to the T position. To ensure correct magnetic coupling between the handset and the acoustic device, we recommend a position in front of the device, at a distance of 25-35 cm.*
- La fonction TÉLÉLOOP permet l'utilisation du dispositif par les porteurs de prothèse auditive dotée de sélecteur (T). Commuter l'appareil auditif sur la position T et pour garantir un bon accouplement magnétique entre vidéophone et appareil auditif, il est recommandé de se placer face au dispositif à une distance de 25/35 cm.
- *Die TELELOOP-Funktion ermöglicht die Verwendung des Geräts für Personen mit Hörgeräten, die mit einem Wahlschalter (T) ausgestattet sind. Um eine korrekte magnetische Kopplung zwischen dem Video-Türsprechanlage und dem Hörgerät zu gewährleisten, wird empfohlen, sich in einem Abstand von 25 - 35 cm vor dem Gerät zu positionieren.*
- La función TELELOOP permite la utilización del dispositivo a los portadores de prótesis auditivas con selector (T). El audífono se ha de conmutar en la posición T y, para garantizar un acoplamiento magnético correcto entre el videoportero y el audífono, le aconsejamos situarse en frente del dispositivo a una distancia de 25 - 35 cm.
- *Met de TELELOOP-functie kan het apparaat gebruikt worden door mensen die een gehoorapparaat met de schakelaar (T) dragen. Plaats het gehoorapparaat op T. Voor een correcte magnetische koppeling tussen de beeldhuistelefoon en het gehoorapparaat raden we aan om op circa 25-35 cm voor het apparaat te gaan staan.*
- A função TELELOOP permite a utilização do dispositivo aos portadores de aparelhos auditivos dotados de seletor (T). Comutar o aparelho auditivo para a posição T e para garantir um acoplamento magnético correto entre o vídeo-intercomunicador e o aparelho auditivo sugerimos-lhe que se posicione frontalmente ao dispositivo, a uma distância de aproximadamente 25- 35 cm.

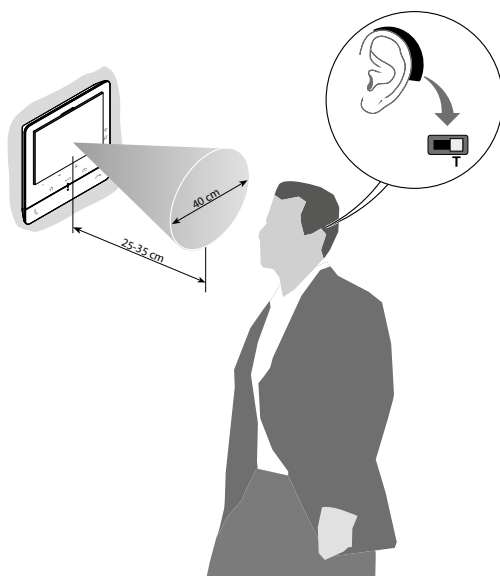

- **NOTA:** la presenza di metallo ed il rumore di fondo generato da apparecchiature elettriche/elettroniche (es. computer), possono compromettere la qualità e le performance del dispositivo di accoppiamento.
- **NOTE:** the presence of metal and background noise generated by electric/electronic devices (e.g. computer) may compromise the performance and the quality of the coupling device.
- **NOTE :** la présence de métal et de bruit de fond généré par des appareillages électriques/électroniques (ex. ordinateurs) peuvent compromettre la qualité et les performances du dispositif d'accouplement.
- **ANMERKUNG:** das Metallgegenstände und Grundgeräusche elektrischer/elektronischer Geräte (z.B. PC) die Qualität und Leistung der Kopplungsvorrichtung beeinträchtigen können.
- **NOTA:** la presencia de metal y ruido de fondo generado por aparatos eléctricos/electrónicos (por ejemplo un PC) puede comprometer la calidad y la eficiencia del dispositivo de acoplamiento.
- **OPMERKING:** de aanwezigheid van metaal en achtergrondgeluid veroorzaakt door elektrische/elektronische apparatuur (bijv. computer) de kwaliteit en de prestaties van de koppelinrichting kunnen beïnvloeden.
- **NOTA:** a presença de metal e ruído de fundo, gerado por equipamentos eléctricos/electrónicos (por exemplo: computador), pode afectar a qualidade e o desempenho do dispositivo de acoplamento.

- Servizi ausiliari
- Auxiliary services
- Services auxiliaires

- Hilfsdienste
- Servicios auxiliares
- Hulpdiensten

- Serviços auxiliares

- Gli schemi di seguito illustrati sono solo a titolo dimostrativo, per la configurazione dei dispositivi fare riferimento alla documentazione specifica.
- The diagrams shown are only provided as examples. For the actual device configuration refer to the specific documentation.
- Les schémas ci-après sont fournis uniquement à titre indicatif ; pour la configuration des dispositifs, faire référence à la documentation spécifique.
- Die folgenden Diagramme dienen nur zu Demonstrationszwecken; die Gerätekonfiguration ist in der spezifischen Dokumentation beschrieben.
- Los esquemas, ilustrados a continuación, son demostrativos; para configurar los dispositivos, consulte la documentación específica.
- De onderstaande schema's zijn slechts een voorbeeld. Raadpleeg de specifieke documentatie voor de configuratie van de apparaten.
- Os diagramas em seguida ilustrados são simplesmente demonstrativos, para a configuração dos dispositivos consultar a documentação específica.

- CHIAMATA AL PIANO con pulsante fuoriporta
- CALL TO THE FLOOR with door push-button
- APPEL À L'ÉTAGE avec bouton extérieur porte
- ETAGENRUF mit Taste an der Türaußenseite
- LLAMADA A LA PLANTA con pulsador fuera de la puerta
- OPROEP OP VERDIEPING met knop buiten de deur
- CHAMADA AO PISO com botão fora da porta

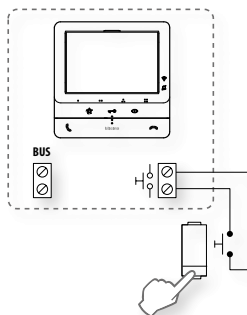

- COMANDO LUCI SCALE
- STAIRCASE LIGHT CONTROL
- COMMANDE LUMIÈRES ESCALIERS
- STEUERUNG TREPPENLICHT
- COMANDO LUCES ESCALERAS
- BEDIENING TRAPHUISVERLICHTING
- COMANDO DA LUZ DAS ESCADAS

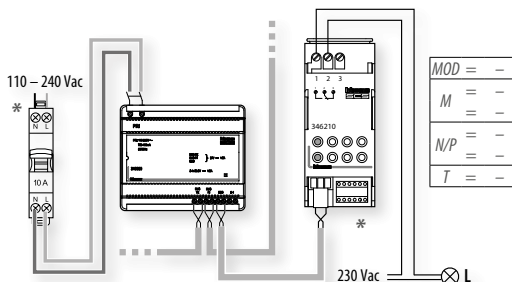

- COMANDO SERRATURA CON ATTUATORI REMOTI
- DOOR LOCK CONTROL REMOTE ACTUATORS
- COMMANDE SERRURE AVEC ACTIONNEURS À DISTANCE
- SCHLOSSSTEUERUNG MIT FERNGESCHALTETEN AKTOREN

- COMANDO CERRADURA CON ACTUADORES A DISTANCIA
- BEDIENING SLOT MET ACTUATOREN OP AFSTAND
- COMANDO FECHADURA COM ATUADORES REMOTOS

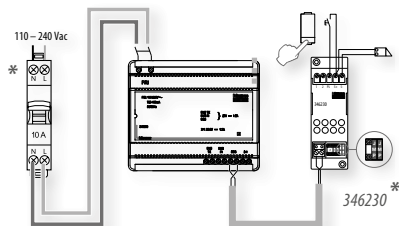

- \* Articolo non a corredo
- \* Item not provided
- \* Produit non fourni
- \* Der Artikel gehört nicht zum Lieferumfang
- \* Artículo no incluido en la dotación
- \* Artikel niet meegeleverd
- \* Artigo não fornecido juntamente

- 18V - 4A impulsivi; 250mA di mantenimento (30 Ohm max).
- 18V 4A trigger; 250mA holding current (30 Ohm max).
- 18V 4A impulsifs; 250mA entretien (30 Ohm max).
- 18V 4A Stoßstrom; 250mA Haltestrom (30 Ohm max).

- 18V 4A impulso activador; 250mA mantenimiento (30 Ohm max).
- 18V 4A impuls; 250mA handhavin (30 Ohm max).
- 18V 4A impulsivos; 250mA manutenção (30 Ohm max).

- COMANDO SERRATURA CONTATTO PULITO O ALIMENTAZIONE DEDICATA
- CLEAN CONTACT OR DEDICATED POWER SUPPLY DOOR LOCK CONTROL
- COMMANDE SERRURE CONTACT LIBRE OU ALIMENTATION DÉDIÉE
- SCHLOSSSTEUERUNG REINER KONTAKT ODER SPEZIFISCHE VERSORGUNG
- COMANDO CERRADURA CONTACTO LIMPIO O ALIMENTACIÓN ESPECÍFICA
- BEDIENING SLOT POTENTIALVRIJ CONTACT OF SPECIFIEKE VOEDING
- COMANDO FECHADURA CONTACTO LIMPO OU ALIMENTAÇÃO ESPECÍFICA

- \*
- Articolo non a corredo
  - Item not provided
  - Produit non fourni
  - Der Artikel gehört nicht zum Lieferumfang
  - Artículo no incluido en la dotación
  - Artikel niet meegeleverd
  - Artigo não fornecido juntamente

- \*\*
- Fornito a corredo
  - Supplied
  - Fourni
  - Wird mitgeliefert
  - En dotación
  - Standaard meegeleverd
  - Fornecido no equipamento base

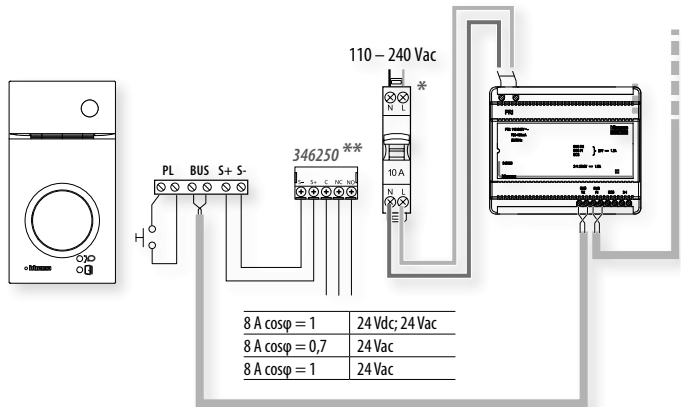

- SUONERIA SUPPLEMENTARE
- SONNERIE SUPPLÉMENTAIRE
- TIMBRE ADICIONAL
- CAMPAINHA ADICIONAL
- ADDITIONAL RINGTONE
- ZUSÄTZLICHES LÄUTWERK
- EXTRA BELTOON

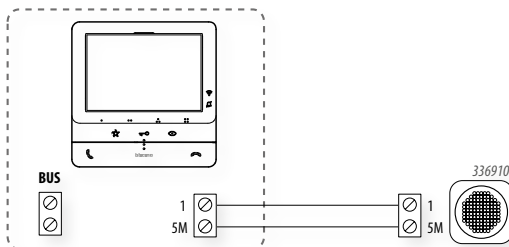

- **NOTA:** le ultime quattro suonerie impostabili da apposito menù (Associazione di una suoneria ad un evento), non sono compatibili con la suoneria supplementare.
- **NOTE:** the last four ringtones that can be set using the appropriate menu (Association of a ringtone to a call event), are not compatible with the additional ringtone.
- **NOTE:** les quatre dernières sonneries sélectionnables dans le menu prévu à cet effet (association d'une sonnerie à un événement - appel) ne sont pas compatibles avec la sonnerie supplémentaire.
- **ANMERKUNG:** Die letzten vier Klingeltöne, die über das entsprechende Menü eingestellt werden können (Zuordnung eines Klingeltons zu einem Ereignis-Anruf), sind mit dem zusätzlichen Klingelton nicht kompatibel.

- **NOTA:** los cuatro últimos timbres, ajustables en un menú específico (Asociación de un timbre a un evento llamada), no son compatibles con el timbre suplementario.
- **OPMERKING:** Opmerking: de laatste vier beltonen die via het specifieke menu (Koppeling van een beltoon met een gebeurtenis-oproep) ingesteld kunnen worden, zijn niet met de extra beltoon compatibel.
- **NOTA:** os últimos quatro sons que podem ser programados no menu específico (Associação de um toque a um evento chamada), não são compatíveis com a toque suplementar.

- Avvertenze e diritti del consumatore
- *Warnings and consumer rights*
- Avertissements et droits du consommateur
- *Hinweise und Rechte der Verbraucher*
- Advertencias y derechos del consumidor
- *Waarschuwingen en rechten van de consument*
- Advertências e direitos do consumidor



Leggere attentamente prima dell'uso e conservare per un riferimento futuro.

Divieto di toccare le unità con le mani bagnate.

Divieto di utilizzo di pulitori liquidi o aerosol.

Divieto di occludere le aperture di ventilazione.

Divieto di modificare i dispositivi.

Divieto di rimuovere parti di protezione dai dispositivi.

Divieto di esporre l'unità a stillicidio o a spruzzi d'acqua.

Divieto di installare le unità in prossimità di fonti di calore / freddo.

Divieto di installare le unità in prossimità di gas nocivi e polveri.

Divieto di fissaggio delle unità su superfici non adatte



Pericolo di shock elettrico.

Rischio caduta dei dispositivi a causa di cedimento della superficie su cui sono installati o installazione inappropriata.

Togliere l'alimentazione prima di ogni intervento sull'impianto.

L'azionamento da remoto può causare danni a persone o cose.

Attenzione: le operazioni di installazione, configurazione, messa in servizio e manutenzione devono essere effettuate esclusivamente da personale qualificato.

Assicurarsi che l'installazione a parete sia effettuata correttamente.



Effettuare la posa dei cavi rispettando le normative vigenti.

Collegare i cavi di alimentazione secondo le indicazioni.

Per eventuali espansioni di impianto utilizzare solo gli articoli indicati nelle specifiche tecniche.

In caso di mancanza di alimentazione, il dispositivo non funziona e non è raggiungibile, qualsiasi raccolta di dati personali viene interrotta.



L'azionamento da remoto può causare danni a persone o cose.



Read carefully before use and keep for future reference.

Touching the units with wet hands is forbidden.

Using liquid cleaners or aerosols is forbidden.

Blocking the ventilation openings is forbidden.

Modifying the devices is forbidden.

Removing protective parts from the devices is forbidden.

Exposing the unit to water drops or splashes is forbidden.

Installing the units near heat/cold sources is forbidden.

Installing the units near harmful gases and powders is forbidden.

Fastening the units on unsuitable surfaces is forbidden.



Danger of electrical shock.

Risk of devices falling because the surface on which they are installed collapses or inappropriate installation.

Switch the power supply OFF before any work on the system.

Remote operation may cause damage to people or property.

Caution: Installation, configuration, starting-up and maintenance must be performed exclusively by qualified personnel.

Check that the wall installation has been carried out correctly according to the installation instructions.



Check that the unit installation complies with the standards in force.

Connect the power supply wires as indicated.

Use only the items indicated in the technical specifications for any system expansions.

During power shortage the device is not working and not reachable, any collection of personal data is stopped.



Remote operation may cause damage to people or property.



Lire attentivement avant toute utilisation et installation de nos produits et conserver pour toute consultation en cas de besoin.

Interdiction de toucher les unités avec les mains mouillées.  
Interdiction d'utiliser des produits de nettoyage liquides ou des aérosols.  
Interdiction de boucher les ouvertures de ventilation.



Interdiction de modifier les dispositifs.  
Interdiction de retirer les parties de protection des dispositifs.  
Interdiction d'exposer l'unité à des suintements ou à des éclaboussures.  
Interdiction d'installer les unités à proximité de sources de chaleur/froid.  
Interdiction d'installer les unités à proximité de gaz nocifs et poussières/poussières.  
Interdiction de fixer les unités sur des surfaces non appropriées.



Risque d'électrocution.



Risque de chute des dispositifs en cas de rupture de la surface sur laquelle ils sont installés ou mauvaise installation.  
Couper l'alimentation avant toute intervention sur l'installation.

L'actionnement à distance peut causer des dommages corporels ou matériels.



Attention : les opérations d'installation, de configuration, de mise en service et d'entretien doivent être confiées à un personnel qualifié.  
S'assurer que l'installation murale est correctement effectuée conformément aux instructions d'installation.

S'assurer que l'installation de l'unité est conforme aux normes en vigueur.  
Brancher les câbles d'alimentation dans le respect des indications fournies.

Pour les éventuelles extensions de l'installation, utiliser uniquement les articles indiqués dans les caractéristiques techniques.  
En cas de coupure d'alimentation, le dispositif ne fonctionne pas et n'est pas joignable, aussi toute collecte de données personnelles est interrompue.



L'actionnement à distance peut causer des dommages corporels ou matériels.



Vor Gebrauch, die Hinweise aufmerksam durchlesen und sorgfältig aufbewahren, um sie auch in Zukunft nachschlagen zu können.

Verbot, die Einheiten mit nassen Händen zu berühren.  
Verbot, Flüssigreiniger oder Aerosol zu benutzen.  
Verbot, die Belüftungsschlitze abzudecken.



Verbot, die Vorrichtungen zu ändern.  
Verbot, die Schutzbleche von den Vorrichtungen abzunehmen.  
Setzen Sie das Gerät keinem Tropf- oder Spritzwasser aus.  
Die Einheit muss fern von Wärme-/Kältequellen installiert werden.  
Verbot, die Einheit in der Nähe von giftigem Gas und Staub zu installieren.  
Verbot, die Einheit an ungeeignete Flächen zu befestigen.



Stromschlaggefahr.



Risiko des Herabfallens der Vorrichtungen durch Nachlassen der Auflagefläche oder wegen falscher Installation.  
Die Stromversorgung abtrennen, bevor an der Anlage gearbeitet wird.  
Die Betätigung von fern kann Personen- oder Sachschäden verursachen.



Achtung: die Installation, Konfiguration, Inbetriebnahme und Wartung dürfen nur von qualifizierten Fachleuten vorgenommen werden.  
Vergewissern Sie sich, dass die Wandmontage gemäß der Montageanleitung korrekt ausgeführt wird. Vergewissern Sie sich, dass die Installation des Geräts mit den geltenden Vorschriften übereinstimmt.

Die Stromkabeln gemäß Anweisungen anschließen.

Bei eventuellen Anlagenerweiterungen ausschließlich die Artikel verwenden, die in den technischen Spezifikationen angegeben sind.

Bei einem Stromausfall ist das Gerät nicht funktionsfähig und nicht erreichbar, die Erfassung von personenbezogenen Daten wird dabei unterbrochen.



Die Betätigung von fern kann Personen- oder Sachschäden verursachen.



Lea detenidamente antes del uso y conserve la documentación para consultas futuras.

Se prohíbe tocar las unidades con las manos mojadas.

Se prohíbe el uso de limpiadores líquidos o aerosoles.

Se prohíbe tapar las aperturas de ventilación.

Se prohíbe modificar los dispositivos.



Se prohíbe desmontar las partes de protección de los dispositivos.

Se prohíbe exponer la unidad a goteos o a chorros de agua.

Se prohíbe instalar las unidades cerca de fuentes de calor /frío.

Se prohíbe instalar las unidades cerca de gases nocivos y polvo.

Se prohíbe fijar las unidades en superficies no aptas.



Peligro de descarga eléctrica.

Riesgo de caída de los dispositivos por hundimiento de la superficie de montaje o instalación inadecuada.



Corte la alimentación antes de intervenir en el sistema.

El accionamiento a distancia puede causar daños a personas o cosas.

Atención: Las operaciones de instalación, configuración, puesta en servicio y mantenimiento han de ser efectuadas exclusivamente por personal cualificado.

Asegúrese de que la instalación se haya efectuado correctamente según las instrucciones de instalación.



Asegúrese de que la instalación de la unidad cumpla las normativas vigentes.

Conecte los cables de alimentación según las indicaciones.

Para posibles expansiones del sistema, use solamente los artículos indicados en las especificaciones técnicas.

En caso de ausencia de alimentación, el dispositivo no funciona y no resulta accesible, quedando interrumpida cualquier recogida de datos personales.



El accionamiento a distancia puede causar daños a personas o cosas.



Vóór het gebruik doorlezen en voor naslag bewaren.

Het is verboden het apparaat met natte handen aan te raken.

Het is verboden vloeibare reinigers of verstuivers te gebruiken.

Het is verboden de ventilatie-openingen af te sluiten.



Het is verboden het apparaat te wijzigen.

Het is verboden om beschermende onderdelen van het apparaat te verwijderen.

Het is verboden om de unit bloot te stellen aan druppelend of spattend water.

Het is verboden om de units te installeren in de buurt van koude-/warmtebronnen.

Het is verboden de apparaten te installeren in de buurt van schadelijke gassen en stof.

Het is verboden de units te bevestigen aan ongeschikte oppervlakken.



Gevaar voor elektrische schokken.

Gevaar voor vallen van de apparaten als het oppervlak waarop ze geïnstalleerd zijn instort of wegens een verkeerde installatie.



Verwijder de spanning alvorens werkzaamheden aan de installatie te verrichten.

De aansturing op afstand kan persoonlijk letsel of materiële schade veroorzaken.

Opgelet: laat de installatie, de configuratie, de inbedrijfstelling en het onderhoud uitsluitend verrichten door gekwalificeerd personeel.

Controleer of de installatie aan de muur correct is verricht in overeenstemming met de installatieaanwijzingen.



Controleer of de installatie aan de muur overeenstemt met de toepasselijke normen.

Sluit de voedingskabels aan volgens de aanwijzingen.

Gebruik uitsluitend de artikelen die in de technische specificaties zijn gegeven voor de eventuele uitbreiding van de installatie.

Als de voeding ontbreekt, werkt het apparaat niet en kan het niet worden bereikt. In dit geval wordt elke inzameling van persoonsgegevens onderbroken.



De aansturing op afstand kan persoonlijk letsel of materiële schade veroorzaken.





Ler atentamente antes do uso e guardar para qualquer futura referência.

Proibição de tocar as unidades com as mãos molhadas.  
Proibição da utilização de produtos de limpeza líquidos ou aerossóis.  
Proibição de obstruir as aberturas de ventilação.  
Proibição de alterar os dispositivos.



Proibição de remover peças de proteção dos dispositivos.  
Proibição de expor a unidade a gotejamento ou respingos de água.  
Proibição de instalar as unidades em proximidade de fontes de calor / frio.  
Proibição de instalar as unidades em proximidade de gases nocivos e pó.  
Proibição de fixação das unidades sobre superfícies não adequadas.



Perigo de choque eléctrico.



Risco de queda dos dispositivos, devido a desabamento da superfície em que estão instalados ou instalação inadequada.

Tirar a alimentação eléctrica antes de qualquer intervenção sobre a instalação.

O acionamento à distância pode causar danos às pessoas ou aos bens.

Atenção: as operações de instalação, configuração, colocação em serviço e manutenção devem ser realizadas exclusivamente por pessoal qualificado.

Certificar-se de que a instalação de parede seja realizada corretamente conforme as instruções de instalação.



Certificar-se de que a instalação da unidade esteja em conformidade com as normas vigentes.

Conectar os cabos de alimentação de acordo com as prescrições.

Face a eventuais extensões de instalações utilizar exclusivamente os artigos listados nas especificações técnicas.

Em caso de falta de energia, o dispositivo não funciona e não é acessível, qualquer recolha de dados pessoais é interrompida.



O acionamento à distância pode causar danos às pessoas ou aos bens.

- Il fabbricante BTicino S.p.A., dichiara che il tipo di apparecchiatura radio 364614 (kit Classe 100X16E with Netatmo + L3000 badge) è conforme alla direttiva 2014/53/UE.  
Il testo completo della dichiarazione di conformità UE è disponibile al seguente indirizzo Internet: [www.bticino.it/red](http://www.bticino.it/red)
- *Hierby BTicino S.p.A., declares that the radio equipment 364614 (type Classe 100X16E with Netatmo kit + L3000 badge) is in compliance with Directive 2014/53/EU.  
The full text of the EU declaration of conformity is available at the following internet address: [www.bticino.it/red](http://www.bticino.it/red)*
- Le soussigné BTicino S.p.A., déclare que l'équipement radioélectrique du type 364614 (set Classe 100X16E with Netatmo + L3000 Badge) est conforme à la directive 2014/53/UE.  
Le texte complet de la déclaration UE de conformité est disponible à l'adresse internet suivante: [www.bticino.it/red](http://www.bticino.it/red)
- *Hiermit erklärt BTicino S.p.A., dass der Funkanlagentyp 364614 (Set Classe 100X16E with Netatmo + L3000 Badge) der Richtlinie 2014/53/EU entspricht.  
Der vollständige Text der EU-Konformitätserklärung ist unter der folgenden Internetadresse verfügbar: [www.bticino.it/red](http://www.bticino.it/red)*
- Por la presente BTicino S.p.A., declara que el tipo de equipo radioeléctrico 364614 (kit Classe 100X16E with Netatmo + L3000) credencial es conforme con la Directiva 2014/53/UE.  
El texto completo de la declaración UE de conformidad está disponible en la dirección Internet siguiente: [www.bticino.it/red](http://www.bticino.it/red)
- *Hierbij verklaar ik BTicino S.p.A., dat het type radioapparatuur 364614 (Set Classe 100X16E with Netatmo + L3000 Badge) conform is met Richtlijn 2014/53/EU.  
De volledige tekst van de EU-conformiteitsverklaring kan worden geraadpleegd op het volgende internetadres: [www.bticino.it/red](http://www.bticino.it/red)*
- O abaixo assinado BTicino S.p.A., declara que o presente tipo de equipamento de rádio 364614 (kit Classe 100X16E with Netatmo + L3000) crachá está em conformidade com a Diretiva 2014/53/UE.  
O texto integral da declaração de conformidade está disponível no seguinte endereço de Internet: [www.bticino.it/red](http://www.bticino.it/red)

- App Home + Security
  - Home + Security app
  - Appli Home + Security
  - App Home + Security
- App Home + Security
  - Home + Security App
  - App Home + Security
- Puoi interagire con il tuo Classe 100X16E with Netatmo tramite l'app gratuita Home + Security. Dopo esserti registrato ed aver effettuato l'autenticazione, devi eseguire l'associazione con il dispositivo; a questo punto puoi:
    - rispondere ad una chiamata videocitofonica dai Posti Esterni;
    - CALL HOME (effettua una chiamata al tuo Classe 100X16E with Netatmo);
    - visualizzare le immagini provenienti dai Posti Esterni e dalle telecamere;
    - visualizzare le immagini provenienti dalle telecamere Netatmo associate;
    - aprire la serratura dei Posti Esterni;
    - aggiornare il firmware del tuo Classe 100X16E with Netatmo.
  - *You can interact with your Classe 100X16E with Netatmo using the free Home + Security app. After registering and authenticating, you must make the association with the device; at this point you can*
    - *answer a video Home + Security call from the Entrance Panel;*
    - *CALL HOME (call your Classe 100X16E with Netatmo);*
    - *display the images from the entrance panels and cameras;*
    - *display the images from the associated NETATMO cameras;*
    - *open the door lock of the Entrance Panels;*
    - *update the firmware of your Classe 100X16E with Netatmo.*
  - *Il est possible d'interagir avec le vidéophone Classe 100X16E with Netatmo à travers l'application gratuite Home + Security. Après d'être enregistré et s'être authentifié, il est nécessaire d'effectuer l'association avec le dispositif ; ensuite, il est possible d'utiliser les fonctions suivantes :*
    - *répondre à un appel vidéophonique passé depuis les Postes Externes ;*
    - *CALL HOME (appeler le vidéophone Classe 100X16E with Netatmo) ;*
    - *visualiser les images provenant des postes externes ou des caméras ;*
    - *visualiser les images provenant des caméras Netatmo associées ;*
    - *ouvrir la serrure des Postes Externes ;*
    - *mettre à jour le Firmware du Classe 100X16E with Netatmo.*
  - *Sie können mit Ihrem Classe 100X16E with Netatmo über die kostenlose App Home + Security interagieren. Nachdem Sie sich angemeldet und die Authentifizierung vorgenommen haben, müssen Sie die Zuordnung der Vorrichtung vornehmen. Danach können Sie:*
    - *einen Anruf von der Videogegensprechanlage, der von einer Türstation eintrifft, beantworten;*
    - *CALL HOME (Ihr Classe 100X16E with Netatmo anrufen)*
    - *die Bilder der Türstationen und der Kameras anzeigen lassen;*
    - *die Bilder, die von den verknüpften Netatmo-Kameras aufgezeichnet werden, anzeigen;*
    - *das Schloss der Türstationen öffnen;*
    - *die Firmware des Classe 100X16E with Netatmo aktualisieren.*
  - *Puede interactuar con su Classe 100X16E with Netatmo mediante la APP gratis Home + Security. Tras haberse registrado y haber efectuado la autenticación, debe llevar a cabo la asociación con el dispositivo; ahora puede:*
    - *responder a una llamada de videoportero desde las Placas Exteriores;*
    - *LLAMAR A CASA (efectúa una llamada a su Classe 100X16E with Netatmo);*
    - *visualizar las imágenes procedentes de las Placas Exteriores y de las telecámaras;*
    - *visualizar las imágenes procedentes de las telecámaras NETATMO asociadas;*
    - *abrir la cerradura de las Placas Exteriores;*
    - *actualizar el de su Classe 100X16E with Netatmo.*
  - *Gebruik de gratis Home + Security app om met uw Classe 100X16E with Netatmo te communiceren. Als u zich heeft geregistreerd en aangemeld, moet u de telefoon met het apparaat koppelen. Nu kunt u:*
    - *een oproep van de beeldhuistelefoon afkomstig van de Buitenposten beantwoorden;*
    - *CALL HOME (een oproep verrichten naar uw Classe 100X16E with Netatmo)*
    - *de beelden afkomstig van de Buitenposten en de camera's weergeven;*
    - *beelden afkomstig van gekoppelde Netatmo-camera's weergeven.*
    - *de slot van Buitenposten openen;*
    - *de firmware van uw Classe 100X16E with Netatmo updaten.*

- Pode interagir com o seu Classe 100X16E with Netatmo através do Aplicativo gratuito Home + Security. Depois ter-se registrado e ter executado a autenticação, deve executar a associação com o dispositivo; a esta altura pode:
  - atender uma chamada de intercomunicação vídeo procedente das Unidades Externas;
  - CALL HOME (executa uma chamada para o seu Classe 100X16E with Netatmo);
  - visualizar as imagens provenientes das unidades externas e das câmaras de vídeo;
  - visualizar as imagens provenientes das câmaras de vídeo NETATMO associadas.
  - abrir a fechadura das Unidades Externas;
  - atualizar o firmware de seu Classe 100X16E with Netatmo.



- Scarica la App Home + Security.
- Download the Home + Security App.
- Télécharger l'Appli Home + Security.
- App Home + Security herunterladen.
- Descarga la App Home + Security.
- De AppHome + Security downloaden.
- Descarregue a App Home + Security.



- Per l'utilizzo delle funzioni tramite l'app, fare riferimento alla documentazione scaricabile dal sito.
- To use the functions by means of the app, refer to the documentation that can be downloaded from the website.
- Pour utiliser des fonctions à travers l'appli, faire référence à la documentation téléchargeable en se rendant sur le site.
- Um die Funktionen über die App nutzen zu können, lesen Sie bitte die Dokumentation, die Sie von der folgenden Website herunterladen können.
- Para utilizar las funciones con la app, consulte la documentación que puede descargarse en el sitio.
- Raadpleeg de documentatie die van de website gedownload kan worden voor het gebruik van de functies met de app.
- Para a utilização das funções através da app, consultar a documentação que pode ser descarregada do site.



[www.homesystems-legrandgroup.com](http://www.homesystems-legrandgroup.com)

- Nota: questo dispositivo include il software Open Source. Per informazioni su licenze e software, collega il tuo PC Windows/Linux al dispositivo tramite la porta mini-USB.
- Note: this device includes the Open Source software. For license and software information, connect your Windows/Linux PC to the device through the mini-USB port.
- Note : ce dispositif inclut le logiciel Open Source. Pour avoir des informations sur les licences et sur les logiciels, il est nécessaire de connecter le PC Windows/Linux au dispositif à l'aide du port mini-USB.
- Anmerkung: dieses Gerät enthält die Open-Source-Software. Für Lizenz- und Softwareinformationen schließen Sie Ihren Windows/Linux-PC über den Mini-USB-Anschluss an das Gerät an.
- Nota: este dispositivo incluye el software Open Source. Para información acerca de las licencias y de los software, conecte el PC Windows/Linux al dispositivo mediante el puerto mini-USB.
- Opmerking: dit apparaat bevat Open Source-software. Verbind uw apparaat via de mini-USB-aansluiting met uw PC Windows/Linux voor informatie over licenties en software.
- Nota: este dispositivo inclui o software Open Source. Para obter informações sobre as licenças e sobre os software, conectar o PC Windows/Linux ao dispositivo por meio da porta mini-USB.

BTicino SpA  
Viale Luigi Borri, 231  
21100 Varese - Italy  
[www.bticino.com](http://www.bticino.com)

Timbro installatore  
Installer stamp

BTicino SpA si riserva il diritto di variare in qualsiasi momento i contenuti illustrati nel presente stampato e di comunicare, in qualsiasi forma e modalità, i cambiamenti apportati.

*BTicino SpA reserves at any time the right to modify the contents of this booklet and to communicate in any form and modality, the changes brought to the same.*