

Centrale de gestion - BT348042

Centrale de gestion Hexact Plus
Bticino - pour contrôle d'accès - 1
porte

Réf BT348042



460.09€^{TTC*}

Voir le produit :

<https://www.domomat.com/158302-centrale-de-gestion-hexact-plus-bticino-pour-contrôle-d'accès-1-porte-bticino-bt348042.html>

*Le produit Centrale de gestion Hexact Plus Bticino - pour contrôle d'accès - 1 porte
est en vente chez Domomat !*

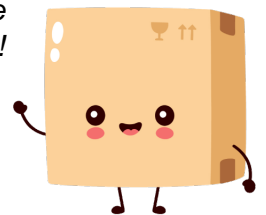

* : Prix sur le site Domomat.com au 22/11/2024. Le prix est susceptible d'être modifié.

Description

Centrale de gestion d'une unique porte.
 Elle est dotée d'un contact normalement ouvert ou fermé (NO/NF) et elle peut être branchée à une serrure alimentée séparément.
 Associée à un module de transmission GPRS ou 3G, elle permet la gestion en temps réel de noms, badges et autorisations, et elle est configurable à travers le portail <https://bticino.hexact.fr/>.
 Gestion d'un maximum de 20 000 badges Hexact et 500 noms.
 Certains paramètres généraux (heure, date, etc.) sont configurables à travers le terminal de programmation réf. 348409.
 Fournie avec lecteur et tête de lecture VIGIK® T25.
 Installation encastree, derriere le poste externe, sous boitier de derivation.

Articles liés

348701 Kit lecteur de proximité

Caractéristiques techniques

Alimentation: 12 – 24 VDC 100 mA
 Portée contacts CRT: 24Vac - 24Vdc 5A max (cosφ=1)
 Température de fonctionnement: (- 10) – (+ 45) °C
 Humidité relative: < 70 %
 Niveau de puissance: < 60 dBμA/m - 10 m
 Fréquence de bande: 13,56 MHz

Données dimensionnelles

Couverture de la centrale

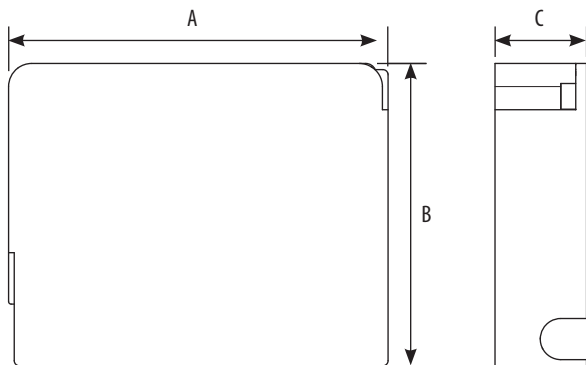

A	B	C
73,80 mm	58,80 mm	17,80 mm

Centrale sans couverture

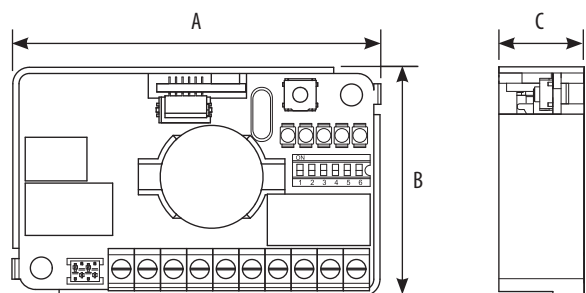

A	B	C
71,74 mm	44,40 mm	16,60 mm

Vue frontale sans couverture

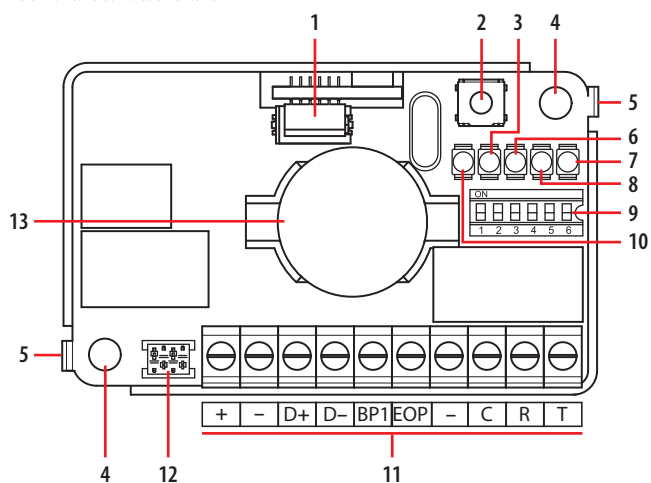

Légende

1. Sauvegarde de données
Note : pour transférer de grandes quantités de données, utiliser la mémoire extractible
2. Non utilisé
3. Led platine
4. Trous de fixation
5. Déblocage couvercle
6. Led mémoire données
7. Non utilisé
8. Led GPRS
9. Commutateur de configuration
10. Led VIGIK®
11. Bornes des branchements *
12. Connecteur pour adaptateur de mise à jour programme embarqué
13. Batterie CR2032 3V

Borne	Description
+ -	Alimentation
D+ D-	BUS données
BP1	Bouton poussoir de porte
EOP	Entrée optionelle (non utilisée)
-	Commun entrées
C	Contact commun relais
R	Contact normalement fermé du relais (NC)
T	Contact normalement ouvert du relais (NO)

Comportement des leds de la centrale (attendre 10 sec. après la mise sous tension)



Clignote	Fonctionnement de la Led VIGIK®	Fonctionnement de la LED GPRS
Lentement	- La tête de lecture ET son lecteur fonctionnent correctement. - ET la centrale fonctionne correctement.	- La centrale détecte correctement le bloc GPRS.
Rapidement	- Pas de présence du lecteur - OU date et heure incohérentes dans la centrale. - OU défaut d'écriture dans la mémoire de la centrale.	- La centrale a détecté la présence d'un bloc GPRS au démarrage mais ne le voit plus.
Ne clignote jamais	- « Impossible en fonctionnement normal ». (Led abimée ; Centrale hors tension).	- La centrale n'a jamais détecté de bloc GPRS. (Mauvais câblage ; pas de GPRS ; centrale trop ancienne).



Clignote	Fonctionnement de la Led Platine	Fonctionnement de la sauvegarde
Lentement	- L'interface 348500 est détectée	- La centrale n'est plus en mode sortie d'usine (données modifiées).
Rapidement	- Impossible : ce cas n'existe pas.	- La sauvegarde n'est pas brochée sur la centrale.
Ne clignote pas	- L'interface 348500 n'est pas détectée (Mauvais câble entre D+ et D- ; platine pas alimentée.)	- La centrale est en mode sortie d'usine. Aucun paramètre n'a été modifié.

Diagnostic en cas de panne

Quelle est la panne ?	A quoi est due la panne ?	Comment résoudre la panne ?
La LED 1 est éteinte.	La centrale n'est pas alimentée.	- Vérifier l'alimentation sur les bornes + et - .
La LED 1 clignote rapidement.	Problème au niveau du bus de données ou de l'alimentation du lecteur VIGIK® ou de l'horloge.	- Vérifier les connectiques +, - D+ et D- de la centrale et du lecteur. - Vérifier l'heure de la centrale
La porte ne s'ouvre pas mais le lecteur de proximité s'allume en vert.	Le relais est mal câblé ou la commande de la porte est H.S.	- Vérifier le changement d'état du relais entre C et T à l'ohmmètre lors d'un pont entre BP et la masse. - Vérifier la commande de la porte sans la centrale (simuler le relais avec les fils).
La LED 2 est éteinte.	La centrale ne voit pas l'interface 343500.	Vérifier les connectiques +, - D+ et D- de la centrale et de l'interface 343500.
La LED 4 est éteinte.	La centrale ne voit pas le module GSM ou 3G.	Vérifier les connectiques +, - D+ et D- de la centrale et du module GSM ou 3G.
La porte est toujours ouverte.	- Le type de BP est mal configuré. - Une plage horaire d'accès libre est active.	- Vérifier le switch 6 ou les paramètres de la centrale (si les switches 4,5,6 sont sur OFF).
La LED 3 clignote rapidement.	- La sauvegarde a un problème.	Vérifier que la sauvegarde est bien connectée.

Configuration

Temporisation et type de bouton poussoir

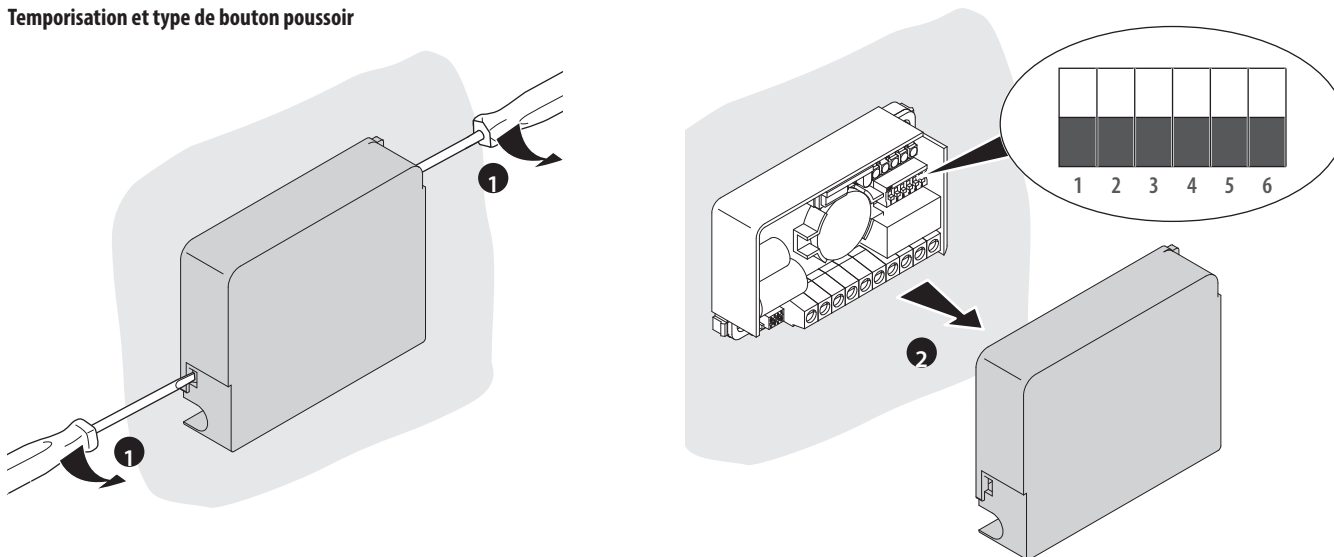

Bouton poussoir



Temporisation

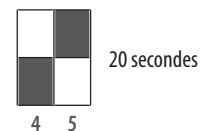
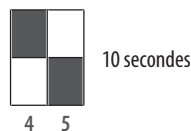
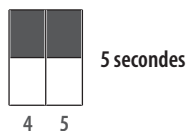
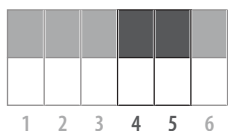

Programmation par le Terminal de Programmation Portatif

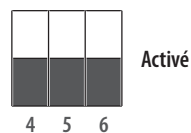
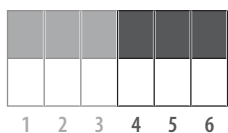

Service VIGIK®

Un agent (de la Poste, EDF ... etc.) qui présentera un badge valide, d'un service déjà mémorisé par la centrale, sera:



Schémas de branchement

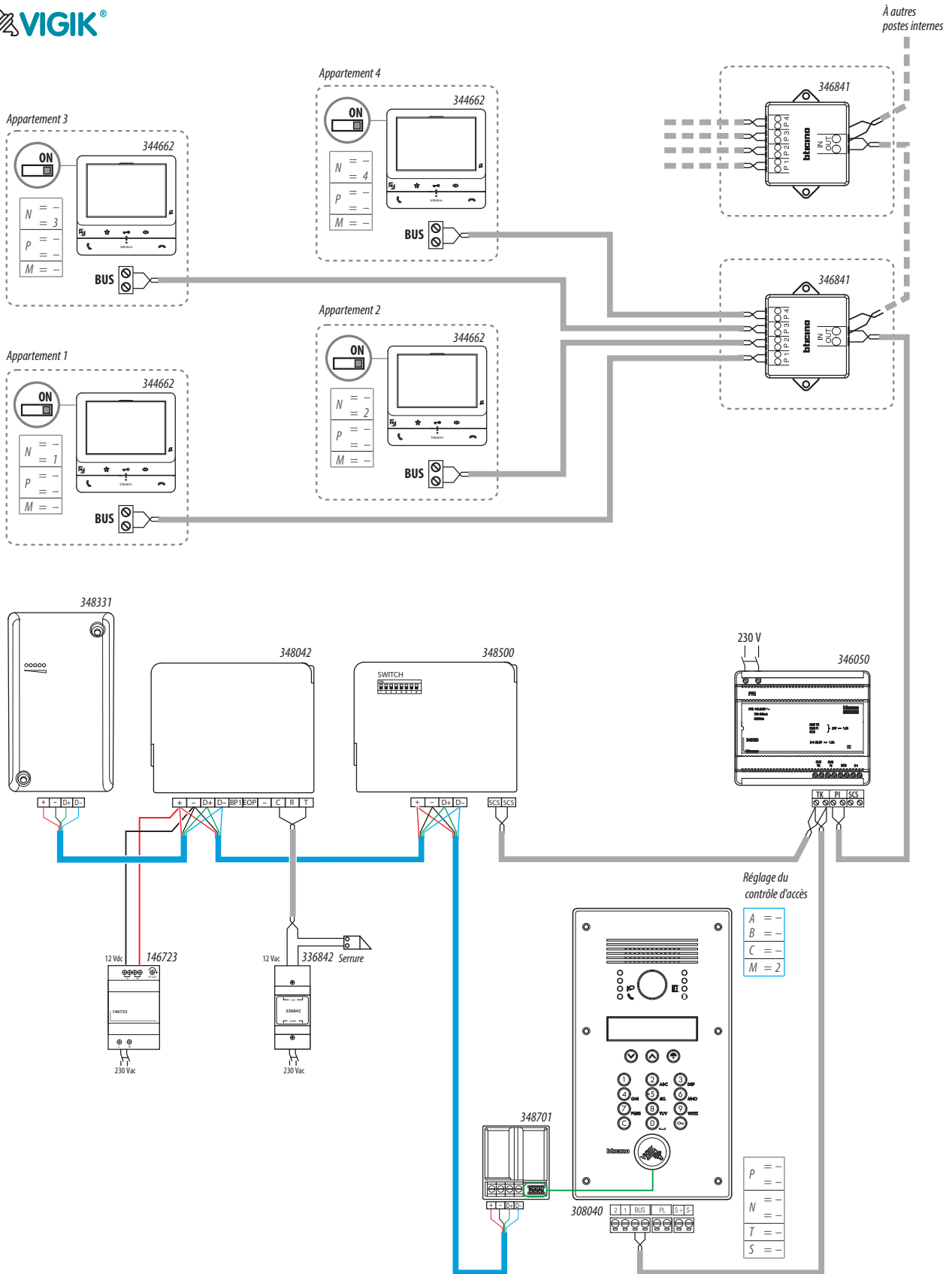

Pour utiliser le clavier codé intégré à la platine de rue Réf. 308040, rentrer dans le menu de configuration de la platine pour paramétrer «A/B» et «C» du clavier codé intégré à la platine. Dans cette configuration : A/B=00 ; C=0

Raccordement à une ventouse

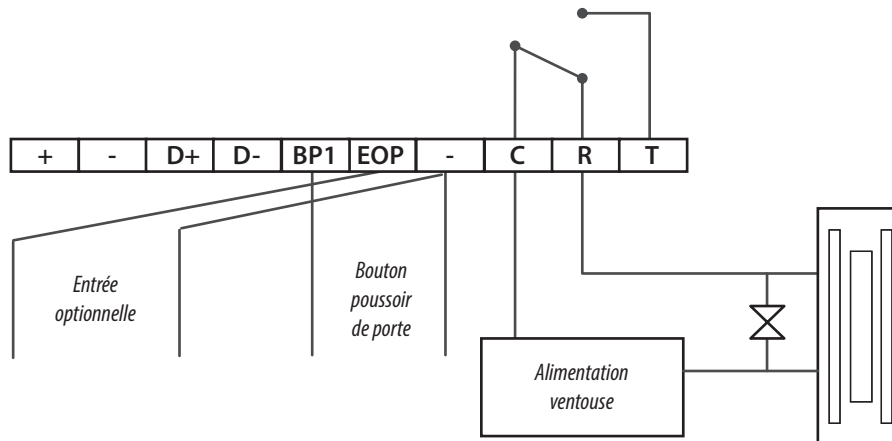

Au repos, la ventouse est alimentée et la porte est verrouillée. Lorsque le relais est actionné par la centrale, la ventouse libère la porte (appui sur bouton poussoir ou passage d'un badge autorisé).

Raccordement à une gâche

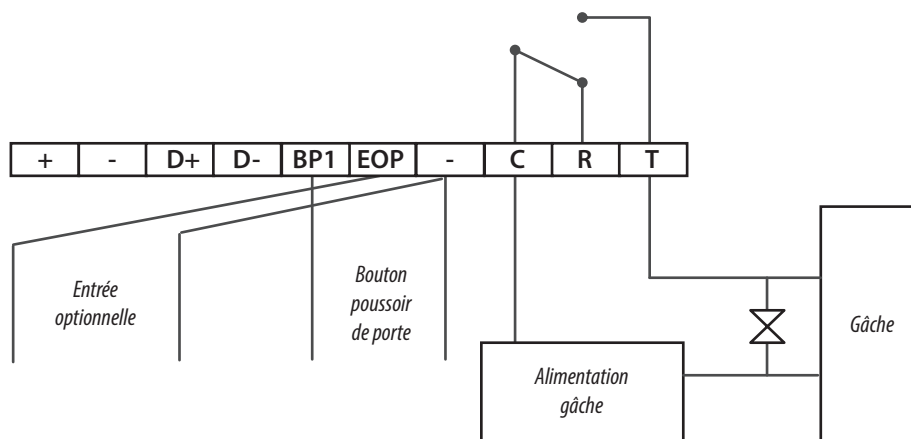

Au repos, la gâche maintient mécaniquement la porte verrouillée. Lorsque le relais est actionné par la centrale, le courant passe et la gâche libère la porte (appui sur bouton poussoir ou passage d'un badge autorisé).

ATTENTION

Si la tension d'alimentation est supérieure à les valeurs indiquées dans le caractéristiques techniques, utiliser un relais intermédiaire (dimensionné correctement) pour la commande de la serrure électrique.