



P

Paulmann





Quand bien-être rime avec lumière

Strips LED MaxLED -

Ils feront de n'importe quelle pièce votre lieu préféré

Les Strips LED de Paulmann permettent de créer l'éclairage adapté à chaque pièce, direct ou indirect.

Solution clé en main : Les Strips LED souples et autocollants et les profilés Paulmann assortis permettent de concrétiser vos idées d'éclairage.

Les Strips MaxLED 250 diffusent un éclairage décoratif et donnent l'impression que votre mobilier lévite. Ils illuminent les murs, transforment votre salle de bain en un havre de paix et éclairent vos escaliers pour plus de sécurité.

Les Strips MaxLED 500 lumineux éclairent votre plan de travail en cuisine, votre atelier ou toute autre surface de travail. Vous disposez de la luminosité idéale pour travailler sans être ébloui.

Très lumineux, les Strips MaxLED 1000 diffusent suffisamment de lumière pour éclairer complètement une pièce. Ils éclairent les pièces de vie et procurent un éclairage de base chaleureux en variant l'intensité.

Les puissants strips de la gamme COB MaxLED Full-Line produisent un rayonnement absolument homogène sans points lumineux visibles.

La large gamme d'accessoires vous permet de contrôler la luminosité ou les températures de couleur de vos Strips MaxLED par télécommande, voix, application ou détecteur. Vous disposez donc toujours de la lumière parfaite – dans chacune de vos pièces.



Votre projet - votre produit phare

Vous trouverez des projets de bricolage à reproduire sur YouTube



www.youtube.com/PaulmannLumiere

Aperçu des Strips MaxLED

	MaxLED 250 24 V  = 10	MaxLED 500 24 V  = 13	MaxLED 500 Full-Line COB 24 V  = 7	MaxLED 1000 24 V  = 16	MaxLED 1000 Full-Line COB 24 V  = 7
Application d'éclairage	Éclairage décoratif 	Éclairage de travail 	Éclairage de travail 	Éclairage d'ambiance 	Éclairage d'ambiance 
Luminosité en lumens par mètre	270–300 lm/m	420–550 lm/m	500 lm/m	1100 lm/m	1000 lm/m
Nombre de LED par mètre	30 LED/m	72 LED/m	480 LED/m	144 LED/m	528 LED/m
Dimensions	Longueur : 1–5 m (extensible) Largeur : 12,5 mm séable : tous les 167 mm	Longueur : 1–10 m (extensible) Largeur : 12,5 mm séable : tous les 83 mm	Longueur : 1,5–3 m (extensible) Largeur : 10 mm séable : tous les 50 mm	Longueur : 1–3 m (extensible) Largeur : 12,5 mm séable : tous les 41,5 mm	Longueur : 1,5–3 m (extensible) Largeur : 10 mm séable : tous les 45 mm
Sans revêtement de protection 	✓	✓		✓	
Avec revêtement de protection 	✓	✓		✓	
Avec couche de phosphore 			✓		✓
Température de couleur	● 2700 K ● 6500 K  	● 2700 K ● 6500 K  	● 2700 K	● 2700 K ● 6500 K	● 2700 K

1 À quoi puis-je reconnaître la luminosité ?

Il existe une luminosité adaptée à chaque utilisation prévue, de l'éclairage décoratif à l'éclairage puissant d'une pièce. Vous pouvez voir la luminosité d'un Strip LED grâce à l'indication lumens (lm) ou en lumens par mètre (lm/m).

Comparaison : une ampoule de 40 watts à incandescence offrait un total de 400 lumens. Un Strip MaxLED 500 offre 550 lumens.

2 Quand faut-il prévoir un revêtement ?

- Les Strips non gainés **sont adaptés pour l'intérieur des meubles et les profilés, car ils sont protégés.**
- Les Strips gainés** sont moins sensibles au montage et au fonctionnement et peuvent donc être installés librement sur des meubles. La couche transparente les protège de la poussière et de la saleté.
- Avec une protection supplémentaire aux points de contact, les Strips gainés sont même protégés contre les projections d'eau (IP44) et conviennent de fait pour les cuisines et les salles de bains.
- Les Strips COB MaxLED Full-Line sont protégés de la poussière par une **couche de phosphore.**

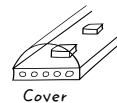
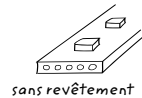

3 Quel est le bon choix de température de couleur ?

Tout comme la lumière du soleil, la température de couleur des LED a une influence sur notre bien-être. La température de couleur est donnée en Kelvin (K) et vous indique si une LED émet une lumière jaune chaude (2700 K) ou plutôt une lumière bleue froide (6500 K).



Tunable White offre un choix infini entre le blanc chaud pour la détente et le blanc lumière du jour pour des activités requérant de la concentration en passant par le blanc neutre dynamisant.



Avec **RGBW**, vous disposez d'une sélection fluide de 16 millions de couleurs et d'une fonction Tunable-White.

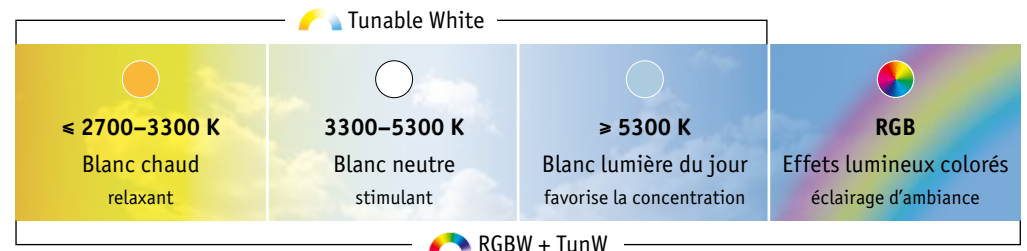

MaxLED Full-Line COB

Lignes lumineuses homogènes et linéaires sans points d'ombre



- Lumière continue sans points lumineux
- Un large angle de rayonnement de 180°
- Connexion à tous les accessoires et composants de commande MaxLED, grâce à la prise à 5 broches
- Robuste et nettoyable
- Une couche continue de phosphore couvre l'intégralité de la LED et la protège de la poussière
- Largeur de 10 mm uniquement – parfaite pour les profilés LED filigranes
- Connecter et rallonger facilement grâce au connecteur lumineux intelligent

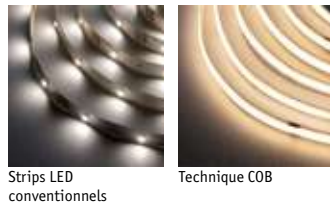

Connecteur lumineux MaxLED Full-Line COB

- Prolonge le visuel lumineux linéaire sans interruption
- Inclus dans le MaxLED Full-Line COB Strip de 2,5 m (710.47, 710.50) ainsi que dans le kit de connexion (710.51)

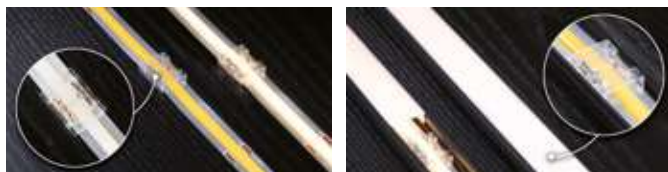

MaxLED 500 - Full-Line COB

- Idéal comme éclairage de travail homogène et uniforme sans points lumineux visibles
- Puissance d'éclairage élevée avec 480 LED/m et 500 lumens/m
- Extensible de 2,5 m
- Sécable tous les 50 mm

Couche de phosphore

Warm White

Basic Set		
1,5 m	10 W, 750 lm 25 VA, $\leftarrow_{\text{max.}} \rightarrow$ 4 m	710.45
3 m	19 W, 1.500 lm 36 VA, $\leftarrow_{\text{max.}} \rightarrow$ 5,5 m	710.46
Strip		
2,5 m	15 W, 1.250 lm	710.47

MaxLED 1000 - Full-Line COB

- Convient parfaitement pour l'éclairage de base puissant et homogène sans points lumineux visibles
- Puissance d'éclairage élevée avec 528 LED/m et 1000 lumens/m
- Extensible de 2,5 m
- Sécable tous les 50 mm

Couche de phosphore

Warm White

Basic Set		
1,5 m	18 W, 1.620 lm 40 VA, $\leftarrow_{\text{max.}} \rightarrow$ 4 m	710.48
3 m	36 W, 3.240 lm 50 VA, $\leftarrow_{\text{max.}} \rightarrow$ 5,5 m	710.49
Strip		
2,5 m	30 W, 2700 lm	710.50

Kit Connecteur - MaxLED Full-Line COB

- Fourni avec Adaptateur à 5 broches 2x10 cm pour connexion avec les commandes et composants MaxLED
- Fourni avec 2x connecteurs lumineux pour un prolongement continu
- Fourni avec 2x adaptateur COB-à-COB 10 cm
- Convient pour MaxLED 500 Full-Line COB et MaxLED 1000 Full-Line COB

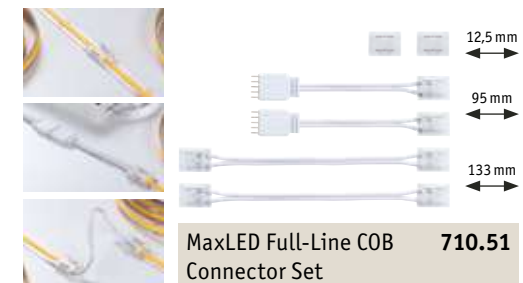

Kits Comfort MaxLED

Kits complets pratiques avec Strip, alimentation et module de commande



MaxLED 250 Kit Comfort TV



- Rétroéclairage d'arrière pour TV à quatre côtés pour une ambiance et un effet Backlight uniforme
- Convient parfaitement pour les appareils de TV suspendus
- Commutable indépendamment de la télévision
- Gradable
- Fourni avec 4x connecteur en équerre
- Autoadhésif double face pour un montage simple
- Montée en gamme intelligente : compatible avec le contrôleur Zigbee



Comfort Set TV 55" 788.75
20,5 W, 916 lm
24 VA
⇔3.616 mm

Comfort Set TV 65" 788.76
22 W, 1.000 lm
24 VA
⇔4.282 mm

Comfort Set TV 75" 788.77
25,5 W, 1.166 lm
36 VA
⇔5.078 mm



MaxLED 250 Kit Comfort Étagère



- Avec interrupteur tactile discret
- Gradable
- Strips LED de longueur 1 m qui peuvent être coupés et raccorder à nouveau
- Système de raccordement simple
- Autoadhésif double face pour un montage simple



MaxLED 250 Comfort Set Shelf 1 m 788.95
4 W, 300 lm
12 VA, \rightarrow_{max} 2 m



MaxLED 250 Kit Comfort Lit



- Détecteur de mouvement inclus : s'active en présence de mouvement à la tombée de la nuit (rayon max. 4,5 m)
- Durée d'éclairage personnalisable : <30 secondes – 6 minutes
- Système de raccordement simple
- Autoadhésif double face pour un montage simple



Comfort Set Bed 1 m 788.93
4 W, 300 lm
12 VA, \rightarrow_{max} 2 m

Comfort Set Bed 2x 1 m 788.94
2x 4 W, 2x 300 lm
24 VA, \rightarrow_{max} 4 m



MaxLED 500 Kit Comfort Kitchen



- Solution confortable pour l'éclairage des sous-meubles
- Convient pour toutes les dimensions de cuisines standard – 40, 50 ou 60 cm
- Contient des Strips raccourçissables et combinables avec gaine : 3x 10 cm / 3x 50 cm
- Interrupteur tactile de variation d'intensité et de commutation fourni
- Câbles pour combler les distances (p. ex. hotte aspirante)



Comfort Set Kitchen 798.38
3x 10 cm/3x 50 cm
11 W, 960 lm
20 VA, \rightarrow_{max} 2,8 m

MaxLED 250

Basic Sets extensibles (avec transfo) et Strips complémentaires

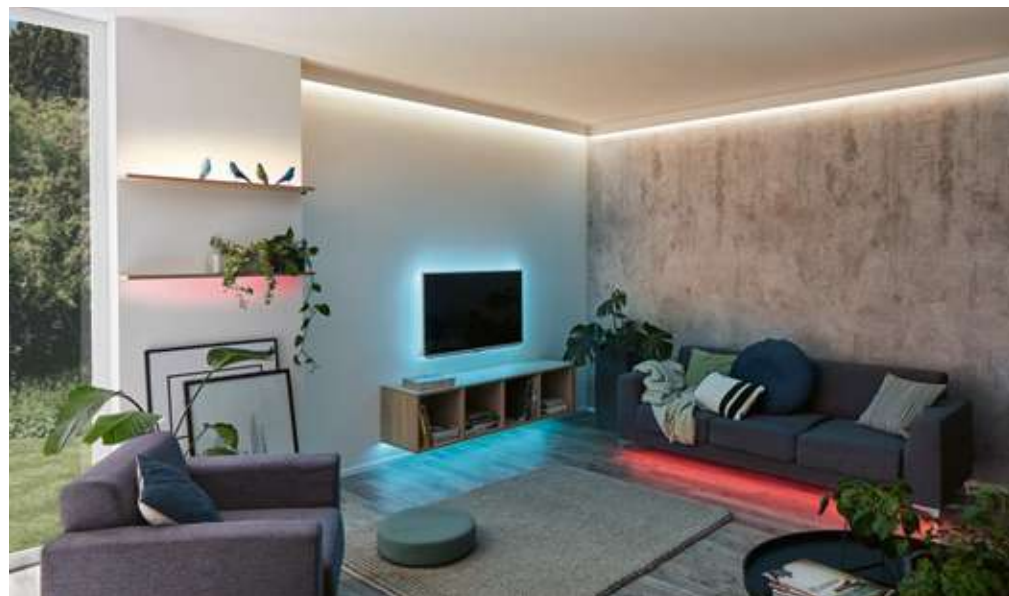

Strips non gainés



Warm White

Daylight

Tunable White

RGBW + TunW

Basic Set



1,5 m

12 W, 900 lm
24 VA, $\leftarrow_{\text{max.}}$ 5,5 m

12 W, 900 lm
24 VA, $\leftarrow_{\text{max.}}$ 5,5 m

11 W, 810 lm
24 VA, $\leftarrow_{\text{max.}}$ 6 m

20 W, 810 lm
36 VA, $\leftarrow_{\text{max.}}$ 5 m

Strip



1 m

4 W, 300 lm **798.53**

4 W, 300 lm **798.57**

3,5 W, 270 lm **798.61**

6,5 W, 270 lm **798.65**

2,5 m

10 W, 750 lm **798.54**

10 W, 750 lm **798.58**

8,8 W, 675 lm **798.62**

16 W, 675 lm **798.66**

5 m

20 W, 1.500 lm **798.55**

20 W, 1.500 lm **798.59**

17,5 W, 1.350 lm **798.63**

30 W, 1.350 lm **798.67**

Strips gainés - Cover



Warm White

Daylight

Tunable White

RGBW + TunW

Basic Set



1,5 m

6 W, 450 lm
24 VA, $\leftarrow_{\text{max.}}$ 5,5 m

6 W, 450 lm
24 VA, $\leftarrow_{\text{max.}}$ 5,5 m

5,5 W, 405 lm
7,2 VA, $\leftarrow_{\text{max.}}$ 6 m

10 W, 405 lm
24 VA, $\leftarrow_{\text{max.}}$ 3 m

3 m

12 W, 900 lm
24 VA, $\leftarrow_{\text{max.}}$ 5,5 m

12 W, 900 lm
24 VA, $\leftarrow_{\text{max.}}$ 5,5 m

11 W, 810 lm
24 VA, $\leftarrow_{\text{max.}}$ 6 m

20 W, 810 lm
36 VA, $\leftarrow_{\text{max.}}$ 5 m

Strip



1 m

4 W, 300 lm **798.70**

4 W, 300 lm **798.74**

4 W, 270 lm **798.78**

7 W, 270 lm **798.82**

2,5 m

10 W, 750 lm **798.71**

10 W, 750 lm **798.75**

9 W, 675 lm **798.79**

17 W, 675 lm **798.83**

Des exemples de projets pour vos Strips LED se trouvent aux pages 22-23.

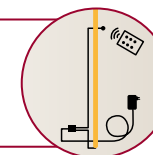

Kits intelligents – MaxLED 250

Basic Sets extensibles (avec transfo)



smart

Ready for Amazon Alexa
Ready for Google Assistant

- Éclairage décoratif
- Excellente expérience utilisateur avec un confort d'éclairage qui dure jour après jour
- Avec Zigbee Controller
- Haute compatibilité systémique : Interface Zigbee pour l'intégration à d'autres solutions Smart Home
- Tous les sets peuvent être prolongés par des strips individuels MaxLED 250

Basic Set	Strips gainés - Cover			
	Tunable White		RGBW + TunW	
1,5 m	6 W, 405 lm 24 VA, $\leftarrow_{\text{max.}}$ 3 m	9 W, 300 lm 24 VA, $\leftarrow_{\text{max.}}$ 3 m	788.68	788.65
3 m	12 W, 810 lm 36 VA, $\leftarrow_{\text{max.}}$ 8 m	15 W, 600 lm 36 VA, $\leftarrow_{\text{max.}}$ 8 m	788.69	788.66
5 m	18 W, 1.350 lm 36 VA, $\leftarrow_{\text{max.}}$ 8 m	22 W, 1.000 lm 36 VA, $\leftarrow_{\text{max.}}$ 8 m	788.70	788.67

MaxLED 500

Basic Sets extensibles et performants (avec transfo)
et Strips complémentaires



	Strips non gainés		Strips gainés - Cover	
	Warm White	Daylight	Warm White	Daylight
Basic Set				
1,5 m	9 W, 825 lm 20 VA, $\leftarrow_{\text{max.}}$ 3 m	9 W, 825 lm 20 VA, $\leftarrow_{\text{max.}}$ 3 m	9 W, 825 lm 20 VA, $\leftarrow_{\text{max.}}$ 3 m	9 W, 825 lm 20 VA, $\leftarrow_{\text{max.}}$ 3 m
3 m	18 W, 1.650 lm 36 VA, $\leftarrow_{\text{max.}}$ 6 m	18 W, 1.650 lm 36 VA, $\leftarrow_{\text{max.}}$ 6 m	18 W, 1.650 lm 36 VA, $\leftarrow_{\text{max.}}$ 6 m	18 W, 1.650 lm 36 VA, $\leftarrow_{\text{max.}}$ 6 m
5 m	30 W, 2.750 lm 60 VA, $\leftarrow_{\text{max.}}$ 12,5 m	30 W, 2.750 lm 60 VA, $\leftarrow_{\text{max.}}$ 12,5 m		
10 m	50 W, 5.500 lm 80 VA, $\leftarrow_{\text{max.}}$ 20 m	50 W, 5.500 lm 75 VA, $\leftarrow_{\text{max.}}$ 20 m		
Basic Set				
10 m	50 W, 5.500 lm 75 VA, $\leftarrow_{\text{max.}}$ 20 m	50 W, 5.500 lm 75 VA, $\leftarrow_{\text{max.}}$ 20 m		
Strip				
1 m	6 W, 550 lm 705.81	6 W, 550 lm 705.82	6 W, 550 lm 706.63	6 W, 550 lm 706.64
2,5 m	15 W, 1.375 lm 708.27	15 W, 1.375 lm 708.28		

MaxLED 500 Tunable White et RGBW

Basic Sets extensibles et performants (avec transfo)
et Strips complémentaires



		Strips gainés - Cover	
		Tunable White	RGBW + TunW
Basic Set	1,5 m	10W, 825 lm 20 VA, $\leftarrow_{\max.}$ 3 m	18W, 750 lm 36 VA, $\leftarrow_{\max.}$ 3 m
	3 m	20W, 1.650 lm 36 VA, $\leftarrow_{\max.}$ 5 m	36W, 1.500 lm 60 VA, $\leftarrow_{\max.}$ 6 m
Strip	1 m	7W, 550 lm 706.30	12W, 500 lm 706.34

MaxLED Flow Des kits complets (transformateur compris) avec une lumière homogène impressionnante

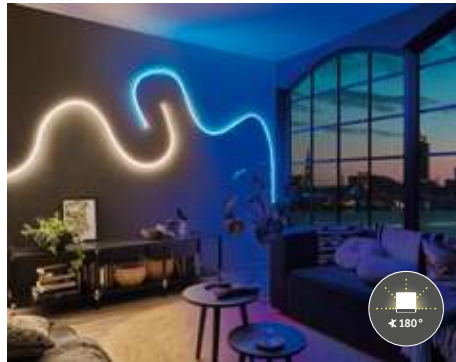

		Warm White	RGB
Basic Set	1,5 m	22,2W, 1.950 lm 24 VA	13,5W, 600 lm 24 VA
	3 m	38W, 3.900 lm 50 VA	27W, 1.200 lm 36 VA
	5 m	52W, 6.500 lm 75 VA	43W, 2.000 lm 75 VA

- Un Strip LED flexible génère une lumière fluide sans points lumineux
- Pose apparente possible dans la pièce, car aucune LED n'est visible même lorsqu'elle est éteinte
- MaxLED Flow RGB est pilotable depuis la télécommande fournie

Kits intelligents – MaxLED 500

Basic Sets extensibles (avec transfo)



- Éclairage de travail idéal
- Excellente expérience utilisateur avec un confort d'éclairage qui dure jour après jour
- Avec Zigbee Controller
- Haute compatibilité systémique : Interface Zigbee pour l'intégration à d'autres solutions Smart Home
- Tous les sets peuvent être prolongés par des strips individuels MaxLED 500

		Strips gainés - Cover	
		Tunable White	RGBW + TunW
Basic Set	1,5 m	9W, 825 lm 20 VA, $\leftarrow_{\max.}$ 3 m	13,5W, 600 lm 36 VA, $\leftarrow_{\max.}$ 3 m
	3 m	17W, 1.530 lm 36 VA, $\leftarrow_{\max.}$ 6 m	27W, 1.200 lm 60 VA, $\leftarrow_{\max.}$ 6 m
	5 m	26W, 2.750 lm 50 VA, $\leftarrow_{\max.}$ 8 m	33W, 2.000 lm 80 VA, $\leftarrow_{\max.}$ 8 m

MaxLED 1000

Basic Sets extensibles et extrêmement performants (avec transfo)
et Strips complémentaires



	Strips non gainés		Strips gainés - Cover	
	Warm White	Daylight	Warm White	Daylight
Basic Set				
1,5 m	18 W, 1.650 lm 36 VA, max., 3 m	18 W, 1.650 lm 36 VA, max., 3 m	18 W, 1.650 lm 36 VA, max., 3 m	18 W, 1.650 lm 36 VA, max., 3 m
3 m	35 W, 3.300 lm 60 VA, max., 5,5 m	35 W, 3.300 lm 60 VA, max., 5,5 m	35 W, 3.300 lm 60 VA, max., 5,5 m	35 W, 3.300 lm 60 VA, max., 5,5 m
Strip				
1 m	12 W, 1.100 lm	12 W, 1.100 lm	12 W, 1.100 lm	12 W, 1.100 lm
2,5 m	29 W, 2.750 lm			

Pilotez votre éclairage en toute aisance depuis votre smartphone, à la voix ou par télécommande avec les produits complémentaires présentés aux pages 17.

smart



Ready for Amazon Alexa
Ready for Google Assistant

Plus qu'un éclairage intelligent



www.paulmann.com/zb

La norme radio Zigbee vous permet également d'opérer par la voix et de commander toute la maison, même à distance.

Pour contrôler les composants Zigbee, une passerelle Zigbee 3.0 est nécessaire, par exemple Amazon Echo ou Philips Hue Bridge.

Pour commander intelligemment vos Strips LED, il suffit de choisir le contrôleur approprié. Le contrôleur se branche sans outil entre le transformateur et le Strip LED - et tout peut commencer.

max. 144 W
DC 24 V



Switch/Dimm Controller **500.45**



Tunable White Controller **500.46**



RGBW + TunW Controller **500.47**



Pour la commande d'un ou plusieurs Controllers
Sélection directe des couleurs et balances de blanc

Remote Control Gent **500.67**

smart



Ready for Amazon Alexa
Ready for Google Assistant

Transformateurs

pour des éclairages à la carte



Power Supply 12 W **798.35**
max. 12 W
230/24 V, 12 VA
⌀26 ⇄63 ⌀40 mm



Power Supply 36 W **798.37**
max. 36 W
230/24 V, 36 VA
⌀31 ⇄101 ⌀51 mm









Power Supply 40 W **798.31**
max. 40 W
230/24 V, 40 VA
⌀24 ⇄166 ⌀52 mm



Power Supply 60 W **798.30**
max. 60 W
230/24 V, 60 VA
⌀32 ⇄184 ⌀61 mm



Power Supply 150 W **709.76**
max. 150 W
230/24 V, 150 VA
⌀34 ⇄210 ⌀67 mm

Vous pouvez créer ces longueurs totales avec nos transfos	12 W 		36 W 		40 W 		60 W 		150 W 	
	→	↔	→	↔	→	↔	→	↔	→	↔
MaxLED 250  Warm white, Daylight, Tunable White	3 m	3 m (1,5 m + 1,5 m)	10 m	9 m (4,5 m + 4,5 m)	11 m	10 m (5 m + 5 m)	17 m	16 m (8 m + 8 m)	30 m	40 m (20 m + 20 m)
MaxLED 250  RGBW + TunW	1,5 m	1 m (0,5 m + 0,5 m)	5,5 m	5 m (2,5 m + 2,5 m)	6,5 m	6 m (3 m + 3 m)	10 m	9 m (4,5 m + 4,5 m)	20 m	22 m (11 m + 11 m)
MaxLED 500  Warm white, Daylight	2 m	2 m (1 m + 1 m)	6 m	6 m (3 m + 3 m)	6,5 m	6 m (3 m + 3 m)	12 m	10 m (5 m + 5 m)	20 m	22 m (11 m + 11 m)
MaxLED 500  RGBW + TunW	-	-	3 m	2 m (1 m + 1 m)	3 m	2 m (1 m + 1 m)	5 m	4 m (2 m + 2 m)	10 m	12 m (6 m + 6 m)
MaxLED 500  Tunable White	1,5 m	1 m (0,5 m + 0,5 m)	5 m	5 m (2,5 m + 2,5 m)	6,5 m	6 m (3 m + 3 m)	10 m	9 m (4,5 m + 4,5 m)	20 m	22 m (11 m + 11 m)
MaxLED 1000  Warm white, Daylight	1 m	1 m (0,5 m + 0,5 m)	3 m	2 m (1 m + 1 m)	3 m	2 m (1 m + 1 m)	5 m	4 m (2 m + 2 m)	10 m	12 m (6 m + 6 m)

→ Longueur maximale si vous placez les Strips directement les uns à la suite des autres.

↔ Longueur maximale si vous répartissez les Strips sur deux files ; pour cela, vous pouvez par exemple utiliser le séparateur en Y. Les valeurs entre parenthèses vous indiquent la longueur maximale de chaque file. La longueur totale sera plus courte sur d'autres dérivations. Cumulez simplement toutes les valeurs en watts (W) des Strips pour déterminer la taille du transfo.



Shining Case **705.16**

⌀80 ⇄220 ⌀90 mm

- Cacher élégamment les transformateurs et les controllers
- Avec diviseur en Y pour la pose des Strips MaxLED
- Parfait en combinaison avec le profilé Tube (□=34)

Connecteurs pour tous les Strips MaxLED

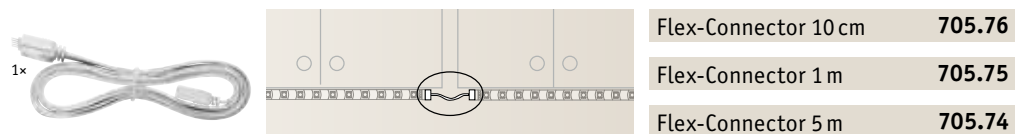

Câble de connexion pour la prolongation, le pontage ou la pose dans des angles étroits. L'idéal aussi pour dissimuler le transformateur.



Recouvrables et ultraplats pour une installation invisible (par exemple, cacher le transformateur derrière des meubles et poser une alimentation électrique invisible)

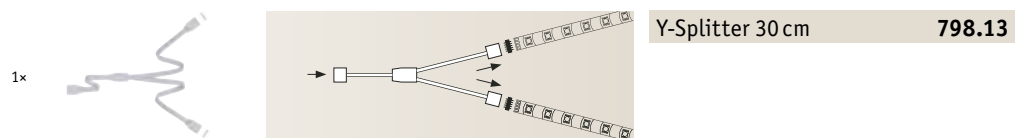

Câble de connexion pour faciliter la séparation en deux files.

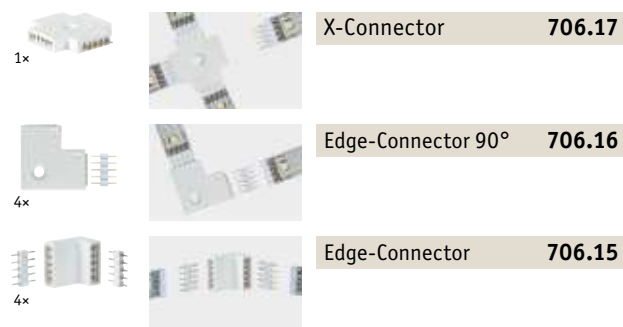

Pour angles ou marches (angles rentrants et sortants).

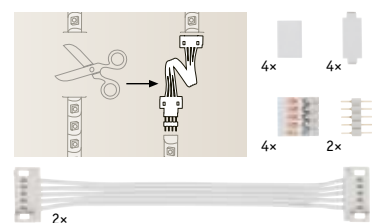

Pour raccorder à nouveau des Strips 24 V revêtus et non revêtus avec d'autres Strips 24 V ou pour vos accessoires MaxLED tels que coins, connecteur flexible, etc.

Le connecteur universel s'adapte aux profilés Corner et Deep Profil.

Commutateur et commandes pour tous les Strips MaxLED

Commutateurs, détecteurs et controllers pour Strips unicolores

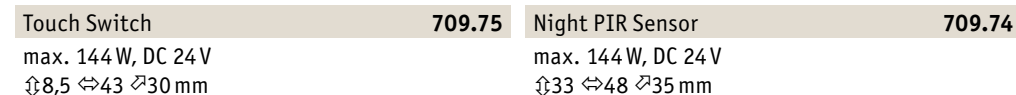
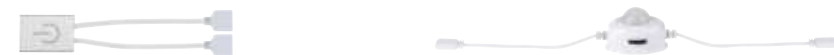

Commutation et variation d'intensité confortables par simple effleurement.

Interrupteur crépusculaire pour la commande asservie à la lumière du jour - crée du confort et de la sécurité.

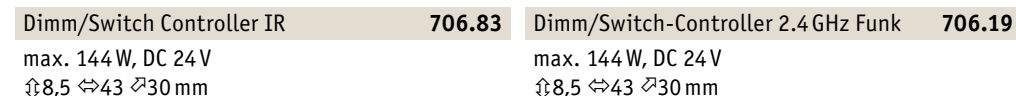

Commutation et variation d'intensité par contact visuel entre la télécommande et le récepteur.

Commutation et variation d'intensité sans contact visuel entre la télécommande et le récepteur (portée à vue 30 m).

Détecteurs miniatures pour les Strips LED unicolores - parfaitement adaptés aux profilés

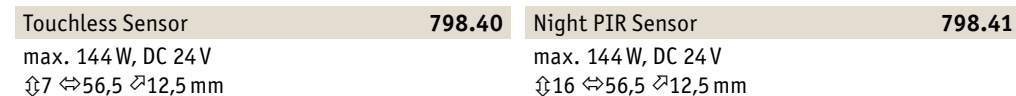

Détecteur de proximité (< 5 cm) pour la commande sans contact.

Détecteur de mouvement pour la commande sans contact.

Controller radio pour Strips MaxLED RGBW



Pour commuter et varier l'intensité et pour contrôler les effets lumineux des Strips MaxLED RGBW (pas de contact visible nécessaire, portée maximale à vue 30 m).

Réalisez vos idées d'éclairage

Exemple de projet 1 : écran de télévision éclairé

avec MaxLED 250 RGBW

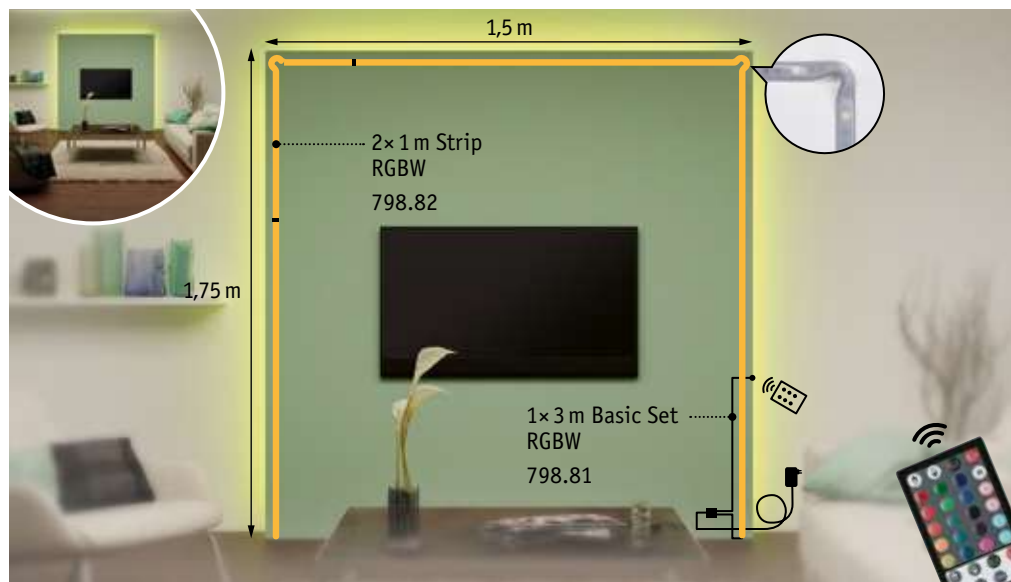

Exemple de projet 3 : éclairage de travail pour le homeoffice

avec MaxLED 500 Tunable White



Exemple de projet 2 : éclairage des escaliers pour plus de sécurité

avec MaxLED 250 blanc chaud



Exemple de projet 4 : éclairage de pièce

avec MaxLED 1000 blanc chaud

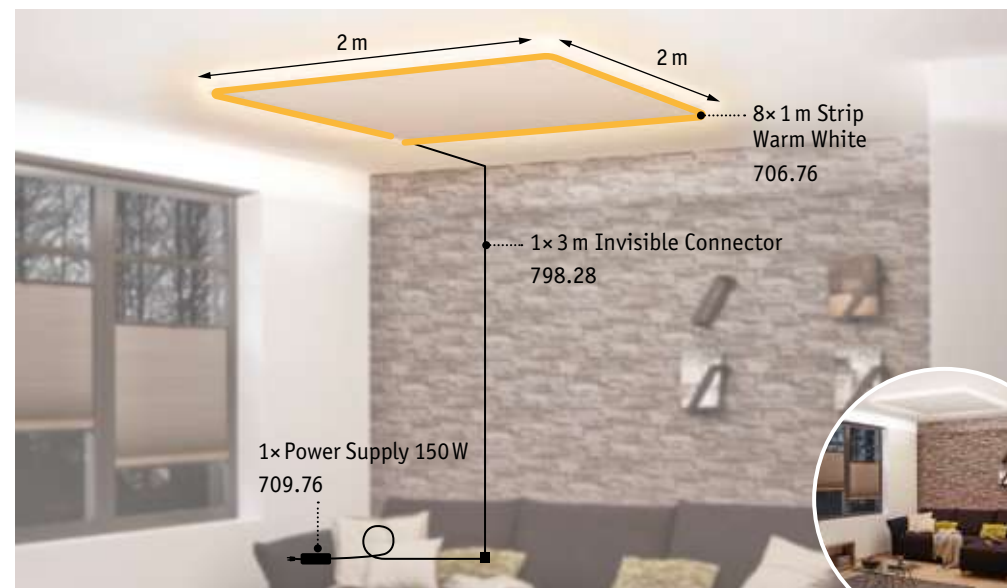

Aperçu des profilés

Spécialement conçus pour les Strips Paulmann

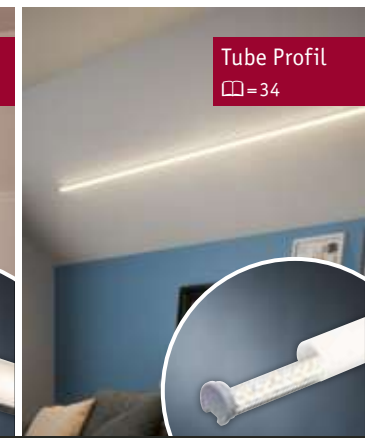

Profilés extrudés



Profilés encastrables



Profilés spéciaux



Duo Profil

Structuration efficace des pièces au mur et au plafond

Mettez en lumière votre logement pour une nouvelle sensation de bien-être.

- Disponible sous forme de composants individuels ou combinés en un kit pratique.
- Un revêtement Eloxal de qualité supérieure protège le profilé en aluminium et lui confère également un éclat soyeux.
- Le diffuseur en option répartit la lumière de façon uniforme.
- Les profilés sont raccourçissables individuellement et compatibles avec tous les Strips LED de la gamme Paulmann.

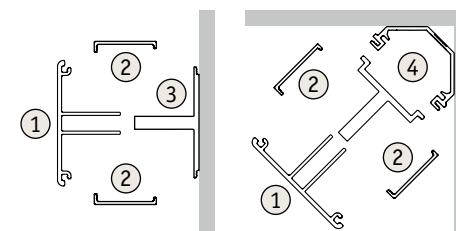
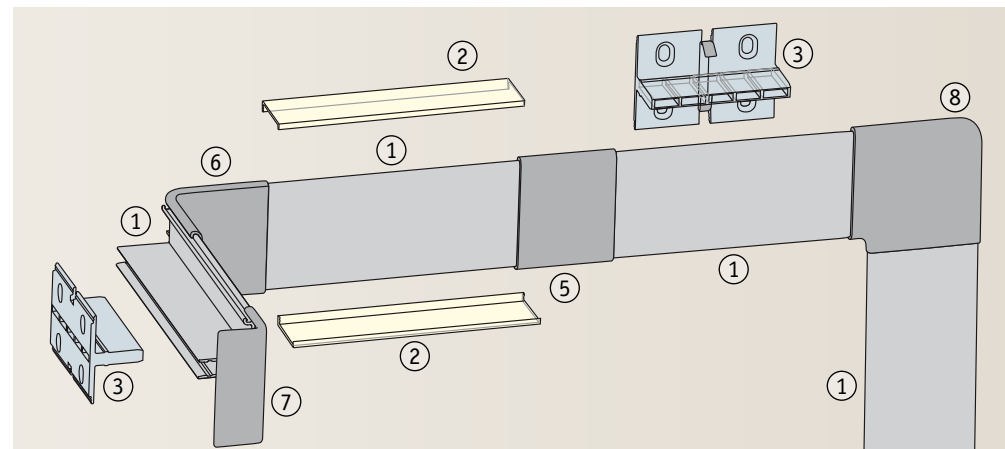
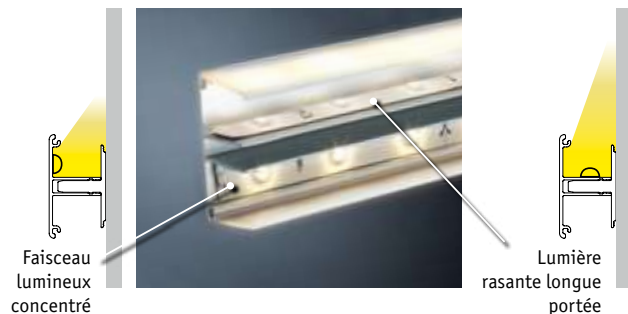
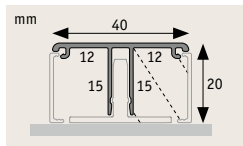

① + ② + ③ Kit Starter Duo Profil

	Duo Profil Set 1 m 705.20	Duo Profil Set 2 m 705.19
	∅40 ∅1.000 ∅20 mm (contient 1x Profil, 1x diffuseur et 2x Fixture)	∅40 ∅2.000 ∅20 mm (contient 1x Profil, 1x diffuseur et 3x Fixture)

② Pour une mise en scène homogène de la lumière

③ Support pour montage mural

④ Support pour montage en coin

	Diffusor 2 m 702.69		Fixture 702.75		Clix 702.21
	∅4 ∅2.000 ∅20 mm		∅36 ∅50 ∅21 mm		∅40 ∅36 ∅37 mm

⑤ Embout d'extrémité

⑥ Coin intérieur

⑦ Embout de finition

⑧ Coin à 90°

	Cover 702.70		Inside Corner 702.72		End Cap 702.74		90° Corner 704.53
	∅42 ∅35 ∅5 mm		∅42 ∅39 ∅39 mm		∅42 ∅22 ∅24 mm		∅20 ∅60 ∅60 mm



iF Product Design Award
Des experts en design du monde entier ont récompensé le Delta Profil de Paulmann par un iF product design award. Ce label de qualité reconnu mondialement est décerné par le jury international à des produits dont la conception est remarquable.

Delta Profil

Innovations pour éclairage décoratif d'intérieur

Une mise en valeur grâce à des plinthes éclairées

- Profilés triangulaires pour plinthes, cornières, sous-meubles éclairés et divers autres usages.
- Profilé en aluminium haut de gamme, résistant aux chocs et aux éraflures grâce à la gaine Eloxal.
- Les profilés sont raccourcissables individuellement et compatibles avec tous les Strips LED de la gamme Paulmann.

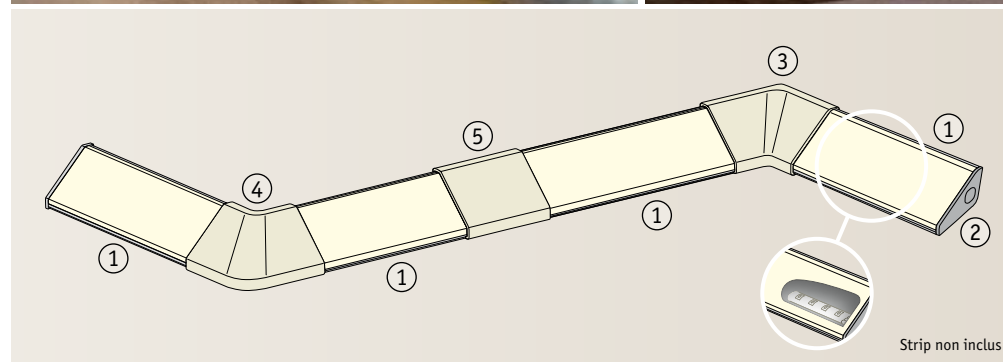
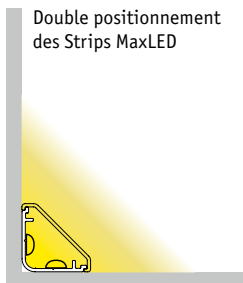
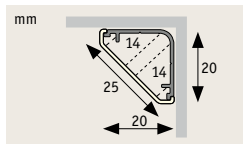

① Delta Profil avec diffuseur



Delta Profil 1 m	702.62	Delta Profil 2 m	702.61
∅20 ↔1.000 ∇20mm		∅20 ↔2.000 ∇20mm	

② Embout de finition



End Cap	702.66
∅20 ↔8 ∇20 mm	

③ Coin intérieur



Inside Corner	702.64
∅21 ↔35 ∇35 mm	

④ Coin extérieur



Outside Corner	702.65
∅21 ↔35 ∇35 mm	

⑤ Embout d'extrémité



Cover	702.63
∅29 ↔35 ∇5 mm	

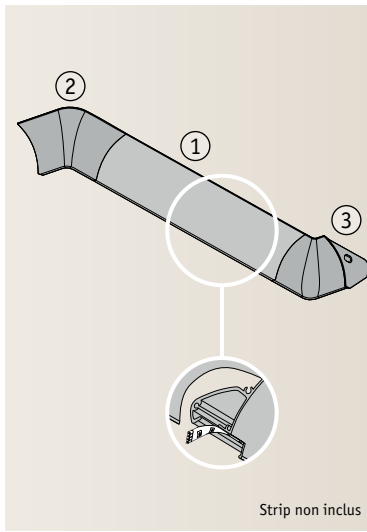

Corner Profil

Éclairage indirect et élégant du plafond

Le profilé met vos plafonds en valeur.

- Avec un profilé décoratif au plafond, vous éclairez vos murs de façon indirecte.
- Le profilé peut être peint et tapissé.
- Fixation possible au moyen d'une colle de construction d'usage courant.
- Les profilés sont raccourcissables individuellement et compatibles avec tous les Strips LED de la gamme Paulmann.

① Corner Profil avec diffuseur



Corner Profil 1 m **704.40**
 ⌀31,5 ⇄ 1.000 ↻49mm

Corner Profil 2 m **704.39**
 ⌀31,5 ⇄ 2.000 ↻49mm

② Coin extérieur



Outside Edge **704.41**
 ⌀31,5 ⇄ 49 ↻49 mm

③ Coin intérieur



Inside Edge **704.42**
 ⌀31,5 ⇄ 59 ↻59 mm



Floor Profil

Profilé encastrable pour pose au sol ou au mur

- Avec le profilé encastrable, vous apportez des touches lumineuses au sol, sur les meubles ou sur d'autres matériaux solides.
- Les profilés sont raccourcissables individuellement et compatibles avec tous les Strips LED de la gamme Paulmann.

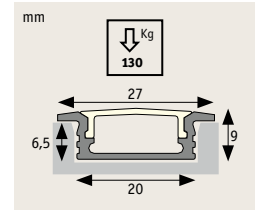

Floor Profil avec diffuseur



Floor Profil 1 m **704.10**
 ⌀9 ⇄ 1.010 ↻27mm

Floor Profil 2 m **704.09**
 ⌀9 ⇄ 2.010 ↻27mm

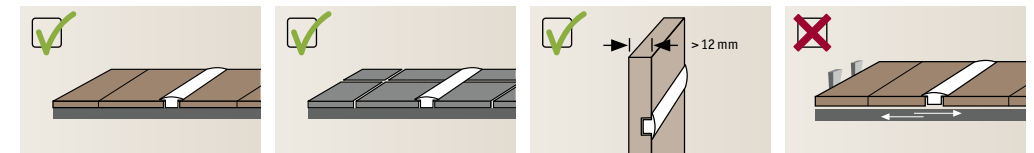



Base Profil

Profilé en saillie discret en aluminium

- Solution optimale pour les murs ou les meubles.
- Disponible en chrome mat ou noir tendance.
- Les profilés sont raccourcissables individuellement et compatibles avec tous les Strips LED de la gamme Paulmann.

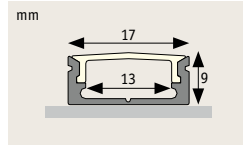

Base Profile avec diffuseur



Base Profil 1 m **705.17**
 ⌀9 ⇄1.000 ↗17 mm

Base Profil 2 m **705.18**
 ⌀9 ⇄2.000 ↗17 mm



Base Profil 1 m **789.02**
 ⌀9 ⇄1.000 ↗17 mm

Base Profil 2 m **789.01**
 ⌀9 ⇄2.000 ↗17 mm



Square Profil

Profilé extrudé pour Strips LED

- Clips de fixation pratiques inclus pour un montage à plat ou incliné au mur ou au plafond.
- Disponible en chrome mat ou noir tendance.
- Les profilés sont raccourcissables individuellement et compatibles avec tous les Strips LED de la gamme Paulmann.

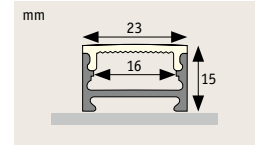

Square Profil avec diffuseur

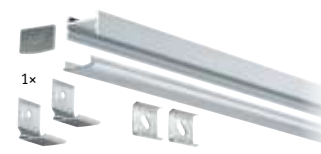

Square Profil 1 m **708.09**
 ⌀15 ⇄1.000 ↗23 mm

Square Profil 2 m **708.10**
 ⌀15 ⇄2.000 ↗23 mm



Square Profil 1 m **789.04**
 ⌀15 ⇄1.000 ↗23 mm

Square Profil 2 m **789.03**
 ⌀15 ⇄2.000 ↗23 mm



Tube Profil

Profilé extrudé rond et spectaculaire

- Diffusion lumineuse fascinante grâce à un angle de rayonnement de 180 °
- Effet captivant en combinaison avec des Strips MaxLED RGBW colorés
- Idéal comme plafonnier ou applique

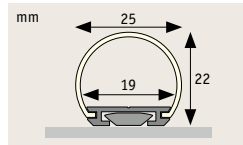

Tube Profil avec diffuseur



Tube Profil 1 m **705.59**
 ⚡22 ⇄1.000 ↻25 mm

Tube Profil 2 m **705.60**
 ⚡22 ⇄2.000 ↻25 mm



Socle Profil

Profilé éclairé sous la plinthe

- Balisage et mise en scène lumineuse et flottante au sol.
- Convient parfaitement aux plinthes en bois et synthétiques courantes (profondeur 15 à 22 mm)
- Les profilés sont raccourcissables individuellement et compatibles avec tous les Strips LED de la gamme Paulmann.

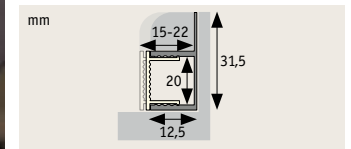

Socle Profil avec diffuseur



Socle Profil 1 m **708.62**
 ⚡35 ⇄1.000 ↻12,5 mm

Socle Profil 2 m **708.63**
 ⚡35 ⇄2.000 ↻12,5 mm



Deep Profil

Profilé encastrable entre plaques de plâtre

- Conçu pour la construction à sec avec des plaques de plâtre standard (12,5 mm) et une ossature.
- Point lumineux profond pour un éclairage de profilé régulier
- Entretien facile : si nécessaire, le profilé peut être détaché des supports ultérieurement.
- Les profilés sont raccourcissables individuellement et compatibles avec tous les Strips LED de la gamme Paulmann.

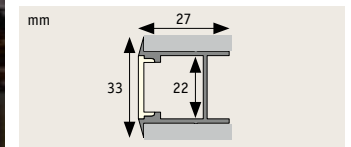

Deep Profil avec diffuseur



Deep Profil 1 m **708.60**
 ⚡33 ⇄1.000 ↻27 mm

Deep Profil 2 m **708.61**
 ⚡33 ⇄2.000 ↻27 mm

5 Jahre Year Ans
Jaar Años Annos
Garantie

www.paulmann.com/guarantee

Zeits. F 505 100 101



Autres sources d'inspiration pour :



MaxLED
– Strips LED



Profils élégants

www.youtube.com/PaulmannLumière



www.paulmann.com

Paulmann Licht GmbH | Quezinger Feld 2 | 31832 Springe/Germany