

067025A - Legrand



Détecteur mural universel Céliane Legrand - 3 Fils - 500W - Noir

Réf 067025A

77.92€^{TTC*}

Voir le produit :

<https://www.domomat.com/156662-detecteur-mural-universel-celiane-legrand-3-fils-500w-noir-legrand-067025a.html>

*Le produit Détecteur mural universel Céliane Legrand - 3 Fils - 500W - Noir
est en vente chez Domomat !*

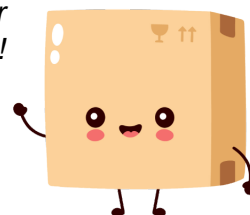

Céliane™

Détecteurs automatiques 2 fils 100 VA LED Détecteurs automatiques 3 fils 500 VA LED

Références : 0 488 96A - 0 670 26A - 0 995 07A/17A/37A/69A
0 670 25A - 0 677 93A/94A

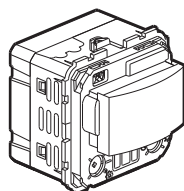

0 670 25A/26A

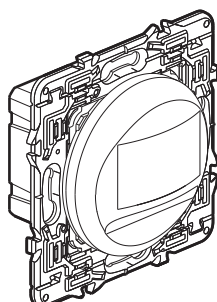

0 995 07A/17A/37A
0 677 93A/94A

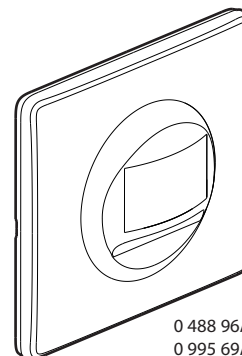

0 488 96A
0 995 69A

1. USAGE

Interrupteurs automatiques universels avec ou sans neutre, à détection par infrarouge.
Permettent la commande automatique d'une source lumineuse par détection de mouvements dans sa zone de surveillance.
Remplacent l'usage d'un interrupteur mécanique traditionnel.
Montage en encastré dans boîte profondeur 40 mm minimum.
Fixation à vis.

2. GAMME

■ 2.1 Détecteurs automatiques 2 fils sans neutre 100 VA LED

0 670 26A Méca nu	Détecteur 2 fils (avec/sans dérogation selon enjoliveur utilisé) A équiper avec support, enjoliveur et plaque de finition
0 995 07A Blanc	Détecteur 2 fils avec dérogation Livré avec support et enjoliveur A équiper d'une plaque de finition
0 995 17A Titane	
0 995 37A Graphite	
0 488 96A Blanc	Détecteur 2 fils sans dérogation Livré complet
0 995 69A Blanc	Détecteur 2 fils avec dérogation Livré complet

■ 2.2 Détecteurs automatiques 3 fils avec neutre 500 VA LED

0 670 25A Méca nu	Détecteur 3 fils (avec/sans dérogation selon enjoliveur utilisé) A équiper avec support, enjoliveur et plaque de finition
0 677 93A Blanc	Détecteur 3 fils avec dérogation Livré avec support et enjoliveur A équiper d'une plaque de finition
0 677 94A Titane	

3. DIMENSIONS (mm)

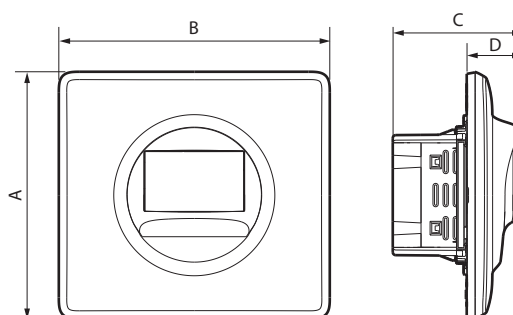

Références	A	B	C	D
0 670 25A/26A	45	45	43	17,5
0 995 07A/17A/37A/93A/94A	74	74	43	18,5
0 488 96A - 0 995 69A	82	90	43	18,5

4. CONNEXION

Type de bornes : à vis
Capacité des bornes : 2 x 1,5 mm² - 1 x 2,5 mm²
Longueur de dénudage : 8 mm
Tournevis plat : 4 mm

5. DESCRIPTION

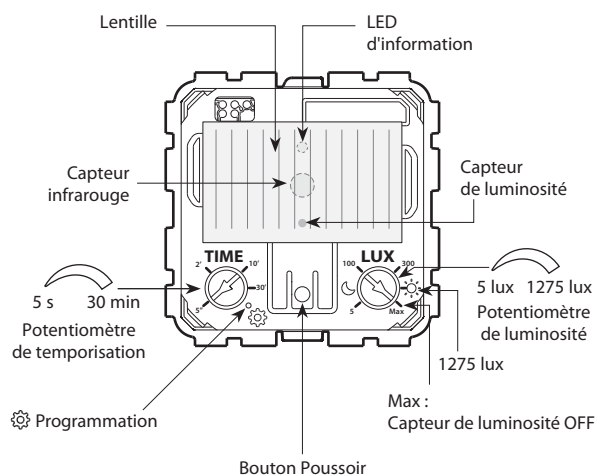

Détecteurs automatiques 2 fils 100 VA LED**Détecteurs automatiques 3 fils 500 VA LED****6. CARACTÉRISTIQUES TECHNIQUES****■ 6.1 Caractéristiques générales**

Détecteurs de mouvements à angle de détection de 170°.

Portée de détection : 8 m maxi.

■ 6.2 Caractéristiques mécaniques

Protection contre les chocs : IK 04

Protection contre les corps solides/liquides : IP 20 produit monté

IP 40 produit installé complet

■ 6.3 Caractéristiques matières

Boîtier mécanisme : PC

Lentille : Plastique blanc opalescent

Support : PA 6,6 Gris RAL 7016 + insert acier

Enjoliveur : ABS Blanc RAL 9003

ABS peint Titane

ABS peint Graphite

Plaque (produit complet) : ABS + PC

Sans halogène

Résistant aux UV

Autoextinguibilité :

850° C/30 s pour les pièces isolantes maintenant en place les parties sous tension.

650° C/30 s pour les autres pièces en matières isolantes.

■ 6.4 Caractéristiques climatiques

Température d'utilisation : - 5° C à + 35° C

Température de stockage : - 10° C à + 70° C













■ 6.5 Caractéristiques électriques 2 fils sans neutre

Tension : 110-240 V~

Intensité : 0,63 A maxi

Fréquence : 50/60 Hz

Consommation en veille : < 0,010 W

			(*) LED 	(*) 	(*) 	(*) 	(*) 
							
240 V~	Maxi.	150 W	100 VA	100 VA	150 VA	150 VA	150 VA
	Mini.	2 W	2 VA	2 VA	2 VA	2 VA	2 VA
110 V~	Maxi.	75 W	50 VA	50 VA	75 VA	75 VA	75 VA
	Mini.	2 W	2 VA	2 VA	2 VA	2 VA	2 VA

(*) En cas de dysfonctionnement de la charge, il peut être nécessaire d'utiliser le compensateur Réf. 0 401 49.













Remarque : Tenir compte des pertes des transformateurs dans le calcul de la puissance.**■ 6.6 Caractéristiques électriques 3 fils avec neutre**

Tension : 110-240 V~

Intensité : 8,5 A maxi

Fréquence : 50/60 Hz

Consommation en veille : < 0,015 W

			LED 				
							
240 V~	Maxi.	2000 W	500 VA	500 VA	1000 VA	1000 VA	1000 VA
110 V~	Maxi.	1000 W	250 VA	250 VA	500 VA	500 VA	500 VA

Remarque : Tenir compte des pertes des transformateurs dans le calcul de la puissance.**■ 6.7 Caractéristiques énergétiques**

Consommation en veille pour 1000 heures :

2 fils sans neutre : 0,088 kWh

3 fils avec neutre : 0,131 kWh

Détecteurs automatiques 2 fils 100 VA LED**Détecteurs automatiques 3 fils 500 VA LED****7. ENTRETIEN**

Conserver la lentille propre.

Nettoyage superficiel au chiffon.

Tenue aux produits suivants : Hexane (EN 60669-1), alcool à brûler, eau savonneuse, ammoniac dilué, javel pure diluée à 10%, produit à vitres, lingettes pré-imprégnées.

Attention : Pour l'utilisation de produits d'entretien spécifiques, un essai préalable est nécessaire.

8. NORMES ET AGRÉMENTS

Conforme aux normes d'installation et de fabrication.

Voir e. catalogue.